

東芝冷凍冷蔵庫 家庭用

取扱説明書

形名

GR-373K GR-373KL



このたびは東芝冷凍冷蔵庫をお買い上げいただきまして、まことにありがとうございました。
 この商品を安全に正しく使用していただくために、お使いになる前にこの取扱説明書をよくお読みになり十分に理解してください。
 お読みになったあとは、いつも手元においてご使用ください。
 保証書を必ずお受け取りください。

GR-373KLをお買い上げのお客様へ
 この説明書はGR-373Kで説明していますが、GR-373KLは扉の開き方向が異なるだけでご使用方法は同じです。

もくじ

光プラズマ脱臭

冷気の通路にオゾン発生装置を配置し、庫内の臭気を酸化分解させるだけでなく、エチレンガスを除去し、抗菌作用により、食品の鮮度を長持ちさせます。
 (20ページ参照)

ひらけポンッ！お手軽ハンドル

冷蔵室扉はハンドルを軽く引くまたは押すだけで、扉が開きます。(7ページ参照)
 野菜室・冷凍室扉はハンドルを持って引くと、ハンドルのアームが冷蔵庫本体を押して扉が軽く開きます。

切替室（冷却調理室）

冷凍・ソフト冷凍・パーシャル・チルド・冷蔵・野菜・ワインまで切替わり、操作パネルで使用状態がひと目でわかります。
 (26ページ参照)
 また、「熱もの冷蔵」や「急冷却」などの冷却調理をこの切替室で行えます。

静音・節電運転

ツイン冷却器とインバーター圧縮機で庫内温度の変化に応じて、冷却器用ファンと圧縮機の回転数を制御しています。



操作パネル

庫内の温度や切替室の使用状態などがひと目でわかります。(11ページ参照)
 また、お料理の時に便利な冷却調理やキッチンタイマー機能が付きました。
 (キッチンタイマー.....13ページ参照)
 (冷却調理.....28ページ参照)

自動製氷機

給水タンクに水を入れセットするだけで自動的に氷をつくれます。(32ページ参照)
 給水タンクや給水経路がお手入れできる新機構になりました。
 清潔にお使いいただくために、週に一度はお手入れしてください。

エアーカーテン

冷蔵室の天井に設けた吹出し口から冷気を吹出すので、扉を閉めているときは庫内の温度ムラを防ぎ、扉を開けても10秒間は冷気を吹出し、庫内の冷気漏れを防ぎます。

ダブルー気

ー気冷凍・ー気製氷の2つの機能が付き、フリージングや製氷時間を短縮します。
 (ー気冷凍.....25ページ参照)
 (ー気製氷.....33ページ参照)

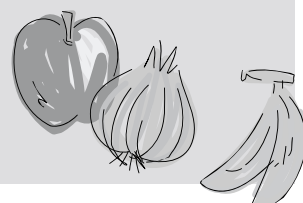

安全上のご注意4 ~ 6

運転から食品を入れるまで.....7
 据えつけかた8 ~ 9
 操作パネルと温度調節 ...10 ~ 19
 こんな機能があります20
 食品の貯蔵場所21

冷蔵室22 ~ 23
 野菜室24
 冷凍室25
 切替室26 ~ 27
 冷却調理のしかた28 ~ 31
 アイスルーム(自動製氷機)...32 ~ 36
 このようなときには(自動製氷機)...37

付属品の取りはずしかた ...38 ~ 39
 お手入れ40 ~ 41

お調べください42 ~ 44
 こんなときには45
 便利メモ46
 仕様47

保証とアフターサービス48

安全のため

ご使用前に

使いかた

お手入れ

お困りのとき

アフターサービス

安全上のご注意

つづく...

安全のため

安全上の注意

ご使用になる前にこの「安全上のご注意」をよくお読みのうえ正しくお使いください。ここに示した注意事項は、安全に関する重大な内容を記載していますので、必ず守ってください。表示と意味は次のようになっています。

図記号の例

 ⊙は、禁止（してはいけない）を示します。具体的な禁止内容は、⊙の中や近くに絵や文章で示します。左図の場合は「分解禁止」を示します。

 は、強制（必ずする）を示します。具体的な強制内容は、の中や近くに絵や文章で示します。左図の場合は「電源プラグをコンセントから抜く」を示します。

 △は、注意を示します。具体的な注意内容は、△の中や近くに絵や文章で示します。左図の場合は「感電注意」を示します。

警告 誤った取扱いをすると人が死亡する、または重傷を負う可能性があることを示します。

注意 誤った取扱いをすると、人が傷害を負う可能性、または物的損害のみが発生する可能性があることを示します。

* 物的損害とは、家屋・家財にかかわる拡大損害を示します。
* 傷害とは、治療入院や長期の通院を要しない、けが・やけど・感電などをさします。

警告

引火しやすいものは入れない

エーテル・ベンジン・アルコール・薬品・LPガスなどは爆発し、事故の原因になります。



貯蔵禁止

お手入れのときは、電源プラグを抜く

感電やけがの原因になります。手がぬれているときは、よくふいてから電源プラグを抜き差ししてください。



プラグを抜く

扉にぶらさがったり、乗ったりしない

倒れたり、扉がはずれたり、手をはさんだりして、けがをする原因になります。



禁止

電源は交流100Vで、定格15A以上のコンセントを単独で使用する

延長コードの使用、タコ足配線は火災・感電の原因になります。



100V・15A以上

分解・改造・修理をしない

火災・感電・けがの原因になります。修理はお買いあげの販売店にご連絡ください。



分解禁止

医薬品や学術試料は入れない

家庭用冷蔵庫では、温度管理の厳しいものは保存できません。



貯蔵禁止

電源プラグはコードが下向きになるように差し込む

コードに無理がかかったりして、火災・感電の原因になります。



強制

異常時や故障のときは、電源プラグを抜き運転を停止する

火災・感電・けがの原因になります。修理はお買いあげの販売店にご連絡ください。



プラグを抜く

湯気のかかる所や、水のかかる所へは据えつけない

火災・感電の原因になります。



水気禁止

長期間使用しないときは、電源プラグを抜く

絶縁劣化による漏電火災の原因になります。

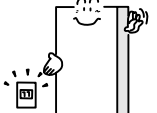

プラグを抜く

本体や庫内に水をかけない

電気絶縁が低下し、火災・感電の原因になります。



水かけ禁止

異臭がしたり変色した食品は食べない

食中毒や病気の原因になります。



腐敗食品食べない

警告

可燃性スプレーを近くで使わない
引火して火災の原因になります。



使用禁止

庫内灯を交換するときは、電源プラグを抜く
抜かずに行なうと感電の原因になります。



プラグを抜く

傷んだコードや電源プラグ・コンセントの差し込みがゆるいときは使用しない
火災・感電の原因になります。



使用禁止

電源プラグを抜くときは、プラグを持って抜く
コードを持って抜くと、破損し、火災・感電の原因になります。



プラグをもって抜く

電源プラグのほこりは定期的に取り除く
絶縁不良になり、火災の原因になります。



プラグをふく

庫内灯は指定の定格のものを使用する
指定以外のものを使うと火災の原因になります。



指定の定格使う

上に水など液体の入った容器や物を置かない
こぼれた水などで電気絶縁が悪くなり、火災・感電の原因になります。また、落下しけがをする原因になります。



禁止

電源プラグは根元まで確実に差し込む
差し込みが不完全ですと、感電や発熱による火災の原因になります。

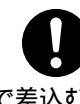

根元まで差し込む

廃棄処分するときは、扉パッキンをはずす

幼児が閉じ込められ事故の原因になります。



パッキンをはずす

地震などによる冷蔵庫の転倒防止の処置をする

振動により転倒し、けがをする原因になります。

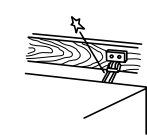

転倒防止する

湿気の多い所や、水気のある所で使うときは、アース（接地）および漏電ブレーカーを取り付ける
取り付けないと、漏電したときに火災・感電の原因になります。



アースする

ガス漏れがあったときは、冷蔵庫や電源プラグに触れず換気する

引火爆発し火災・けが・やけどの原因になります。

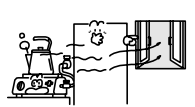

換気する

電源プラグや電源コードを傷つけたり、冷蔵庫の背面で押しつけない
束ねたり、折り曲げたり、重いものを載せたり、冷蔵庫の背面で押しついたりすると、火災・感電の原因になります。



禁止

自動製氷機の製氷部分（アイスルームの上部）には手を触れない
製氷皿が回転したとき、けがをする原因になります。



接触禁止

チルドケース下の光プラズマ脱臭装置を分解しない
内部に高電圧装置があり、感電の原因になります。



分解禁止

安全上のご注意...つづき

⚠ 注意

床が丈夫で水平な所に据えつける
不安定な所は転倒してけがを
する原因になります。

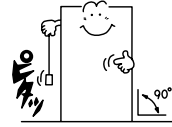

水平に据えつける



食品は棚より前に出さない
ビン類などが引っ掛けて落下し、
けがをする原因になります。



禁止

冷凍室・切替室（冷凍・ソフト冷凍のとき）の食品や容器（金属製）には、ぬれた手で触れない
低温のため凍傷の原因になります。

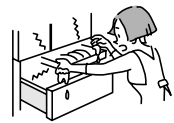

ぬれ手禁止



運搬するときは、前面下部と、背面
上部の運搬用取っ手を持つ
取っ手を持たないと、手がすべ
ってけがをする原因になります。

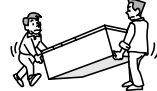

取っ手を持つ

ダブルボトルポケットの前列には、底ま
で入らないボトル類は入れない
ビール大ビンなどを無理に入れる
と、扉開閉時に落下し、けがをす
る原因になります。



禁止

自動扉は背中などで押して開け
ない
背中などで押したりすると、扉に
背中などを押され、けがをする原
因になります。



禁止

冷蔵庫底面には手や足を入れない
鉄板などで、けがをする原因に
なります。



接触禁止

引き出し扉を閉めるときは、ハンドルを押し
て閉める
扉の上面を持つと、指をはさんでけがをする原因
になります。



ハンドルを押す

冷凍室・切替室（冷凍・ソフト冷凍・パーシャ
ル・チルド・熱もの冷凍のとき）にビン類を入
れない
中身が凍って割れ、けがをする原因になります。



貯蔵禁止

幼児などが自動扉でいたずらするとき
は自動扉オフにする
自動で開いた扉で、けがをする原因
になります。



自動扉オフにする

傷付きやすい床の上では、冷蔵庫
下部のキャスター（車輪）は使用
しない
床に傷をつける原因となります。移動する
ときは保護用の板などを敷いてください。



使用禁止

熱い食品を容器ごと冷却調理するとき
は、容器が切替室に入る大きさかを事前
に確認する
切替室に入らない鍋などを無理に入れると、食品
などがこぼれ、やけどをする原因になります。



強制

2つ以上の扉を開けるときのや、他の人が
冷蔵庫に触れているときは、扉で指をは
さまないか確認する
扉と扉のすき間に指をはさみ、けがをする原因に
なります。



強制

運転から食品を入れるまで

1 冷蔵庫を運転させる

最初はプラスチックのにおいがしますが、冷えると消えます。

庫内をふき



プラグを単独のコンセ
ントに入れ

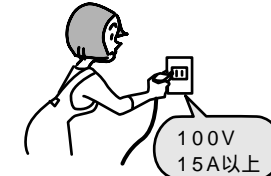

切替室を切替える

(26ページ参照)



3~4時間後冷えてか
ら食品を入れる

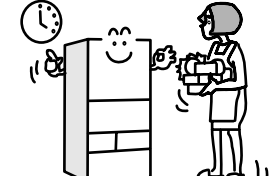

2 扉を開ける

冷蔵室の扉はハンドルを軽く「押す」または「引く」だけで、冷蔵庫本体のピンが扉を押して軽く開きます。
このときピンが動作する「ポコン」という音がします。

押して開ける

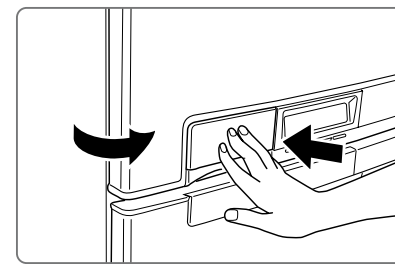

引いて開ける

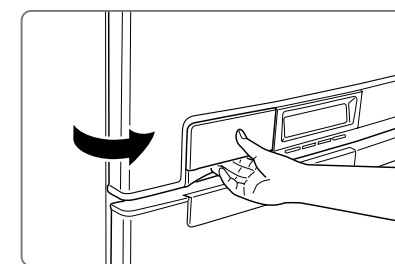

お知らせ
扉を閉めた後、すぐに開けようと
すると開けにくいときがありま
す。(44ページ参照)

3 食品を入れる

さます



熱いものは庫内の温度が上が
ります。(冷却調理は除く)

包む



乾燥やにおい移りを防
ぎます。

すき間をあける



詰めすぎると冷気の循
環が悪くなります。

棚の手前に

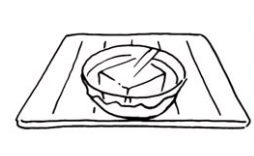

水分の多い食品を奥に置
くと凍ることがあります。

庫内温度の計り方

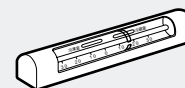

冷蔵庫は、JISに基づいて厳重な品質管理の下で生産していますが、庫内の温度は冷蔵庫の据付状態や外気温、使用条件などにより変化します。しかし、中の食品は8割前後が水分であるため、比熱が大きく、その温度は空気のように大きく変化はしません。従って、一般の空気温度を計る温度計は変化の少ない食品温度の測定ができません。そこで、空気温度の影響を受けにくく、食品に近い温度を示す冷蔵庫用温度計を発売しています。ご購入の際はお買い上げの販売店にご相談ください。
なお、一般のアルコール温度計で冷蔵室内の食品相当温度を計る場合は、冷蔵室中段の棚の中央に約100mlの水を入れた容器を置き、感温部を水中に3時間程度浸しておきますと、食品に近い温度が得られます。

据えつけかた

1 場所の選びかた

熱気・直射日光の当たらない所に置く
冷却力の低下をおさえ、電気代のムダを防ぎます。

周囲にすき間をあける

すき間が少ないと冷却力が低下し、製氷時間が長くなったり電気代のムダになります。冷蔵庫が壁などに触れ、振動音が生ずるときや、壁材などが変色するときは、少し離してください。

冷蔵庫の据えつけ状態により、電話機・インターホン・ラジオ・テレビなどに雑音が入ったり、映像が乱れたりすることがあります。このようなときは、冷蔵庫からできるだけ離してください。

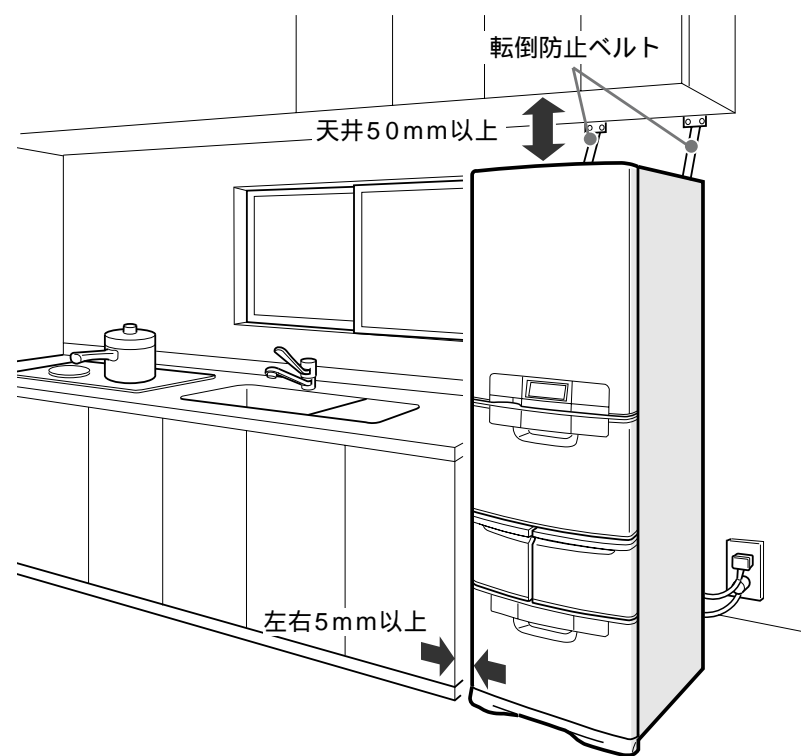

2 アースのしかた

次の場所で使うときは、アース（接地）および漏電ブレーカーを取り付けてください。

- 地下室など湿気の多い所
- 土間・洗い場の床など水気のある所
- その他湿気の多い所や水気のある所

そのほかの所でも万一の感電事故防止のために、アース（接地）することをおすすめします。

アース（接地）および漏電ブレーカーの取付工事（有料）は、お買い上げの販売店にご相談ください。

コンセントにアース端子がある場合

アース線（付属していません）を使い、背面下部のアース線取付用ねじに接続してください。

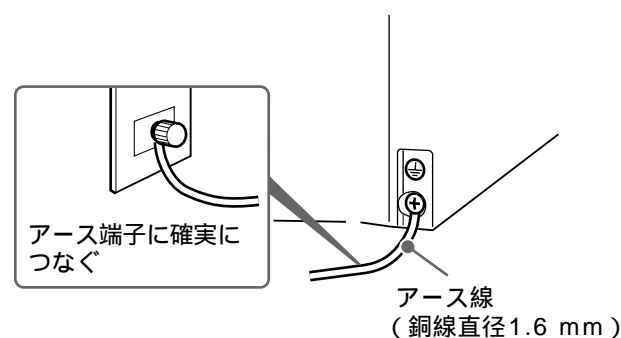

アース端子がない場合

お買い上げの販売店に依頼し、D種接地工事（有料）をしてください。

3 冷蔵庫を固定する

調整足を回して冷蔵庫を安定させてください。

床がじゅうたん・畳・フローリング・塩化ビニール製の場合、冷蔵庫底面の熱により変色することがありますので丈夫な板を敷いてください。

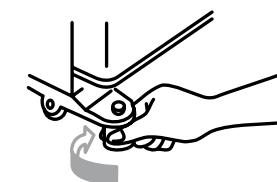

扉下がりが生じた場合、調整足を回して扉の平行度を調整してください。例えば扉が左下がりの時は、右側の調整足を矢印方向に回してください。なお、据えつけ後食品を入れてから扉下がりが生ずることがありますので、据えつけてから4～5日後に再度、扉の平行度を調整してください。

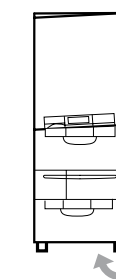

万一の地震にそなえて

転倒を防ぐため、背面のリヤハンガーに鎖やベルト（別売品：部品コード90007030）などを通し、丈夫な壁や柱に固定してください。

転倒防止ベルトはお買い上げの販売店にご相談ください。

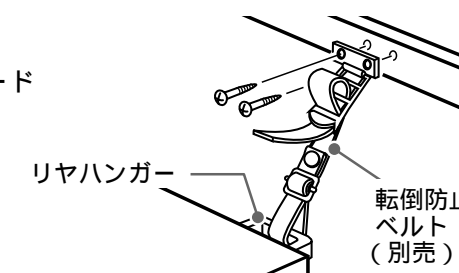

運搬するとき・転居のときには

1 庫内の食品を取り出し、自動製氷機の氷を捨てる。（36ページ参照）

2 電源プラグを抜く。

3 前面グリルをはずし、2人以上で運搬する。

前後の移動は、調整足を回して移動用車輪を床につけると簡単に動かせます。

冷蔵庫を移動・運搬するときは、通路に保護シートなどを敷いてから行ってください。冷蔵庫内部の蒸発皿（外部から見えません）に水が残っていると、移動・運搬時に水が床面にこぼれることがあります。

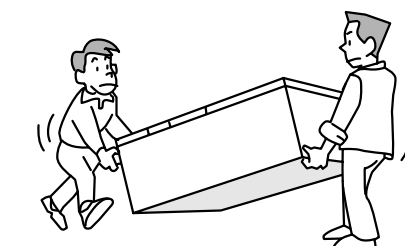

転居のとき

横積みしないでください。（圧縮機の故障の原因）

50 / 60Hz共用です。（周波数の切換えは不要）

接続してはいけない所

水道管やガス管（爆発や引火の危険があります。）
電話線や避雷針のアース（落雷のとき危険です。）

操作パネルと温度調節

操作パネルの各部のなまえ

操作パネルには目の不自由な方々にボタンの位置が分かるように、押しボタンの下に種類の違う刻印をしてあります。
身近な健常者の方々が取扱説明書の内容を説明してあげてください。
操作ボタンはアラーム音が鳴るまで確実に押してください。
操作ボタンの操作を約10秒間中断すると、自動的に設定モードが解除され、通常表示に戻ります。

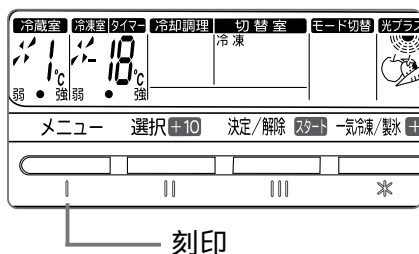

メニューボタン

操作する項目を選ぶときに使います。
ボタンを押すと点滅表示が移動します。

表示パネル

表示パネルの表示色は、普段 緑色に点灯しますが、キッチンタイマーや冷却調理（急冷却のみ）を設定するとオレンジ色に変わります。

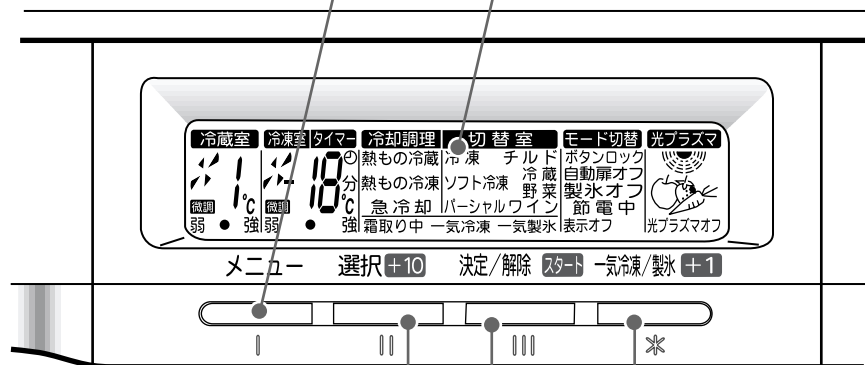

選択 +10 ボタン

（メニュー）ボタンで選んだ項目の設定を変更するときや、「キッチンタイマー」の時間（10の桁）を設定するときに使います。

決定/解除 スタート ボタン

（選択）ボタンで設定した内容の決定や解除をするときに使います。また、「キッチンタイマー」をスタートさせるときにも使います。

一気に冷凍/製氷 +1 ボタン

一気に冷凍や一気に製氷するときや、「キッチンタイマー」の時間（1の桁）を設定するときに使います。
・一気に冷凍（25ページ参照）
・一気に製氷（33ページ参照）

基本的なボタン操作方法

「ボタンロック」表示が点灯しているときは、15ページの手順で「ボタンロック」を解除後、以下の操作をしてください。

1 約1秒（メニュー）ボタンを押す。（アラームが鳴る）再び、（メニュー）ボタンを押し、設定する項目を選ぶ。

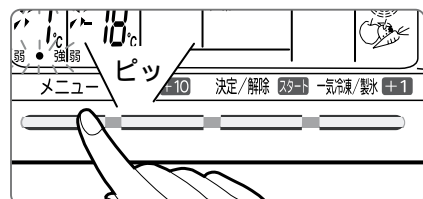

メニュー項目は前回設定した項目の点滅表示から始まります。

メニューボタンの表示順序



2 （選択）ボタンを押して項目の設定内容を選びます。

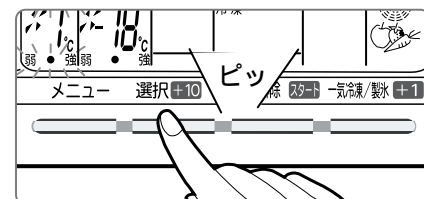

（選択）（決定/解除）の2つのボタンは（メニュー）ボタンを押さずに、直接操作しても動作しませんが、表示パネルの照明は点灯します。操作パネルの照明点灯用としてお使いください。

3 （決定/解除）ボタンで設定が完了します。



*「操作パネルの各部のなまえ」および「表示パネルの各部のなまえ」で記載している表示パネルの内容は、説明用として全ての内容を表示しています。実際にお使いになるときの表示とは異なります。

表示パネルの各部のなまえ

お使いはじめ

据えつけ時など庫内が冷えていないときには、温度表示は「H」を表示します。庫内が9℃以下になると、数字による温度表示に変わります。「H」表示から数字による温度表示に変わるまで約3～4時間かかります。（周囲温度25℃、食品を入れずに扉を開閉しないときの目安です。）なお、夏場など周囲温度が高いときや、冷えていない食品を多量に入れると、半日以上かかることがあります。

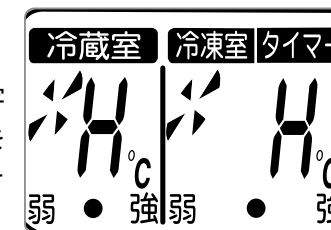

冷凍室庫内温度表示（12ページ参照）

冷蔵室庫内温度表示（12ページ参照）

冷却用ファン表示

冷蔵室・冷凍室の冷却用ファンの回転状態を、高・中・低速回転と停止の4種類で表示します。

冷却調理表示（28ページ参照）

冷却調理を設定すると表示します

切替室表示

（26ページ参照）

モード切替表示

ボタンロック（15ページ参照）
自動扉オフ（19ページ参照）
製氷オフ（17ページ参照）
節電中（18ページ参照）
表示オフ（16ページ参照）

微調表示

（20ページ参照）

冷蔵室温度調節表示

（12ページ参照）

冷凍室温度調節表示

（12ページ参照）

（時計）表示

キッチンタイマーや冷却調理の急冷却を設定すると点灯または、点滅します。

分表示

キッチンタイマーや冷却調理の急冷却を設定すると表示します。

光プラズマ表示

（20ページ参照）
光プラズマ脱臭運転の設定中に表示します。

光プラズマオフ表示

（20ページ参照）
光プラズマ脱臭運転を停止させると表示します。

一気に製氷

（33ページ参照）
一気に製氷中に表示します。

一気に冷凍

（25ページ参照）
一気に冷凍中に表示します。

霜取り中

冷凍室用冷却器の霜取り中に表示します。

庫内温度表示について

霜取り中および霜取り終了後は、庫内の温度が上昇し、一時的に表示温度が高くなりますが、冷却運転と共に徐々に元の温度に戻ります。夏場など周囲温度が高いときに、冷えてない食品を多量に入れたり、扉の開閉などにより、庫内の温度が上昇し、食品の温度より高い数値を温度表示することがあります。このような場合、温度調節を「強」側にし、扉の開閉をひかえてください。庫内温度表示はJIS（日本工業規格）で定められた庫内の測定場所に対する食品相当の目安の温度を表示しています。（庫内の空気温度とは異なります。）従いまして、食品の貯蔵場所によっては表示温度とは多少異なります。

お知らせ

冷蔵庫に異常が発生したときには、表示パネルの照明が黄色に変わり、メニュー表示が全て同時に点滅しますので、お買い上げの販売店にご連絡ください。（くわしくは43ページ参照）

操作パネルと温度調節...つづき

温度調節のしかた

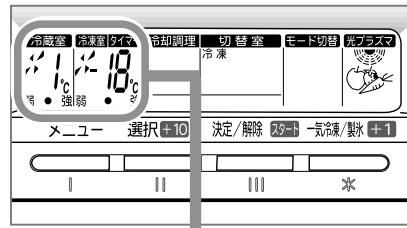

冷蔵室、冷凍室は庫内の温度を弱～強まで5段階に設定することができます。普段は「強」と「弱」の中央の位置で。なお、強く冷やしたいときは「強」側へ。冷えすぎるときは「弱」側へ。操作ボタンの操作を約10秒間中断すると、自動的に設定モードが解除され、通常表示に戻ります。「ボタンロック」表示が点灯しているときは、15ページの手順で「ボタンロック」を解除後、以下の操作をしてください。

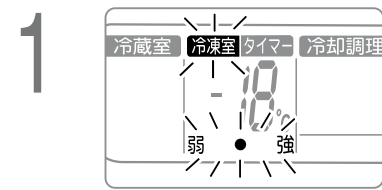

1 **メニュー** ボタンを押す。(アラームが鳴る) 再び、**メニュー** ボタンを押し、**冷蔵室** または **冷凍室** を選ぶ。

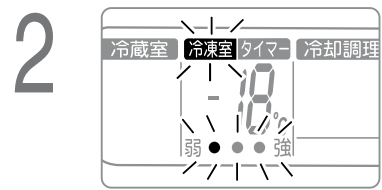

2 **選択 +10** ボタンで温度調節する。選択ボタンを押すと温度調節表示が移動します。

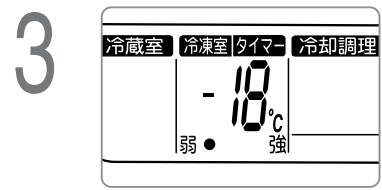

3 **決定/解除 スタート** ボタンを押す。温度調節をお好みの位置にして**決定/解除** ボタンを押す。

温度調節を「弱」または、「強」位置にすると、表示は「弱」または、「強」の文字表示だけになります。「強」位置にセットしたときだけアラームはチピピッと鳴ります。温度微調節もできます。(20ページ参照)



温度調節位置と庫内温度

表の温度は、周囲温度30℃、食品を入れずに扉を閉め温度が安定したときに測定した値です。チルドルームと野菜室の庫内温度は、冷蔵室の温度調節位置を変えると、共に変化します。切替室は温度調節できません。27ページに表示された温度をご覧ください。

	温度調節位置		
	弱	通常(強と弱の中央)	強
冷蔵室	中央位置より3~4高くなります。	約1~2	中央位置より1~2低くなります。
冷凍室	中央位置より2~3高くなります。	約-18 ~ -20	中央位置より2~3低くなります。

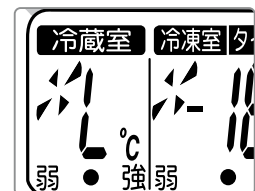

冷蔵室の庫内温度が0℃以下になると、冷蔵室の温度表示は「L」を表示します。このようなときには、温度調節を「弱」側にしてください。

(ボタン操作を約10秒間中断すると、自動的に設定モードが解除され、通常表示に戻ります。)

キッチンタイマーの使いかた

つづく...

食品の調理時間などをお知らせするキッチンタイマーとしてお使いください。設定できる時間は、1~99分までで1分単位で設定できます。

メニュー ボタンで **タイマー** を選んだときは、前回設定された設定時間が表示されます。

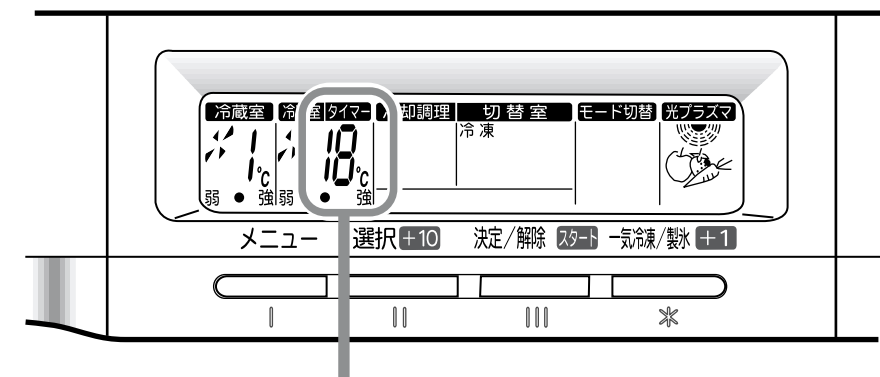

各部のなまえ

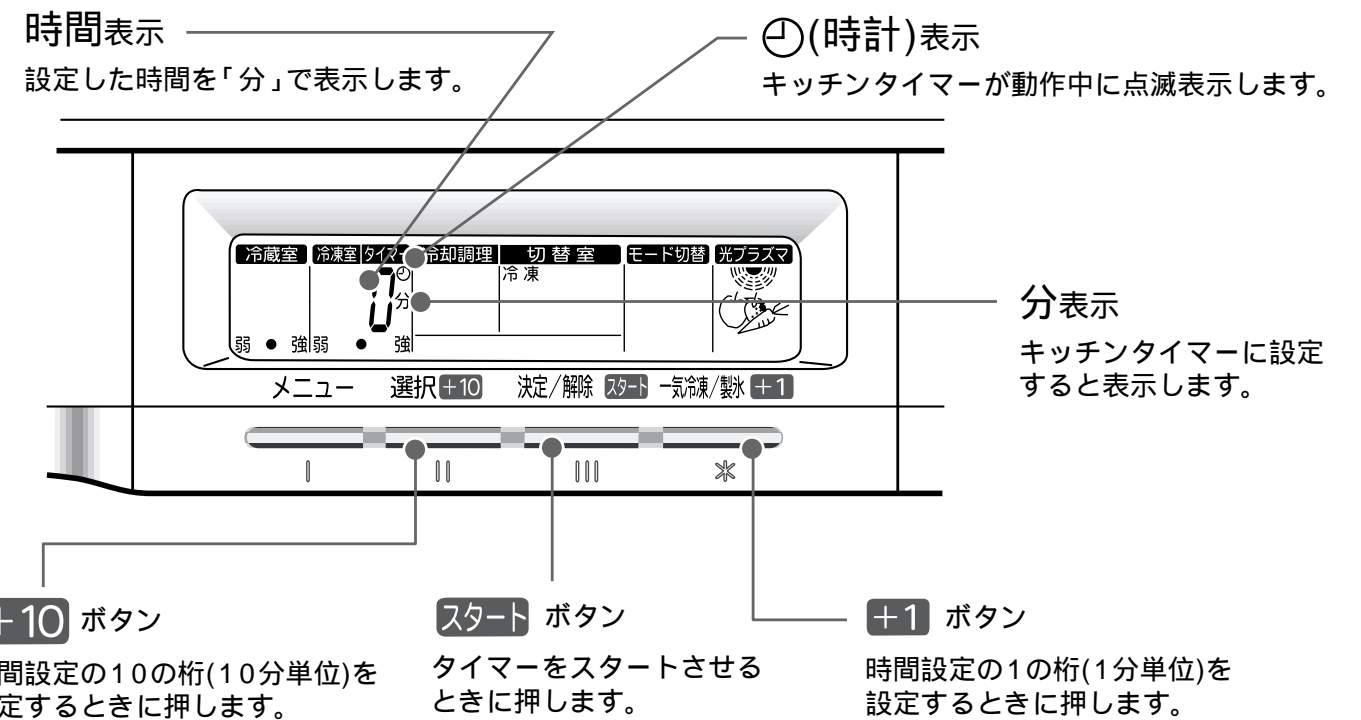

お知らせ

ボタンロックが設定されているときは、キッチンタイマーは設定できません。(ボタンロックの解除のしかたは15ページ参照)
冷却調理の「急冷却」をしているときは、キッチンタイマーは使えません。「急冷却」のときはキッチンタイマーで使用するタイマー機能を使用しているからです。このタイマーの時間精度は最大±3%です。ボタン操作を約10秒間中断すると、自動的にキッチンタイマーが解除され表示が元に戻ります。

操作パネルと温度調節...つづき

キッチンタイマーの使いかた

「ボタンロック」表示が点灯しているときは、15ページの手順で「ボタンロック」を解除後、以下の操作をしてください。

タイマーを動かす

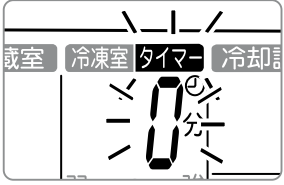
- 

メニュー
約1秒押す

アラームが鳴る

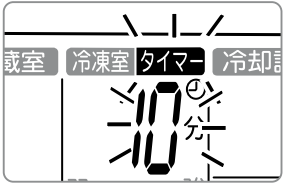
約1秒 (メニュー) ボタンを押す。(アラームが鳴る) 再び、(メニュー) ボタンを押し、**タイマー** を選ぶ。
タイマー と前回設定された時間表示が点滅します。(お使いはじめは0を表示します)
- 

選択 +10

ピッ

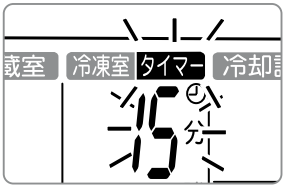
(選択) ボタンで10の桁の時間を設定する。
* 数字の9のときだけアラームがチビピッと鳴ります。
- 

一気冷凍/製氷 +1

ピッ

(一気冷凍/製氷) ボタンで1の桁の時間を設定する。
* 数字の9のときだけアラームがチビピッと鳴ります。
- 

決定/解除 スタート

ピー

(決定/解除) ボタンを押す。
アラーム音が「ピー」と鳴り、Ⓜ マークが点滅し、タイマーがスタートします。(表示パネルの照明がオレンジ色に変わります。)ここで設定された時間は次回のキッチンタイマー使用時に表示されます。
- 

ピピピッ

設定した時間が経過すると自動終了。アラーム音が「ピピピッピピッ」と鳴り、お知らせします。アラーム音を止めるときは、いずれかのボタンを押すか、30秒間放置すると、自動的に止まり表示パネルは庫内温度表示に戻ります。

キッチンタイマーを途中で終了する

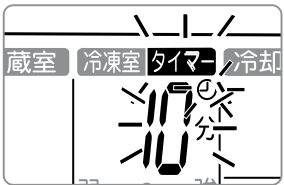
- 

メニュー
約1秒押す

アラームが鳴る

約1秒 (メニュー) ボタンを押す。(アラームが鳴る) 再び、(メニュー) ボタンを押し、**タイマー** を選ぶ。
タイマー と時間表示・Ⓜ マークが点滅します。
- 

決定/解除 スタート

ピチチッ

(決定/解除) ボタンを押す。
アラーム音が「ピチチッ」と鳴り終了し、表示パネルは庫内温度表示に戻ります。

(ボタン操作を約10秒間中断すると、自動的に設定モードが解除され、通常表示に戻ります。)

モード切替

つづく...

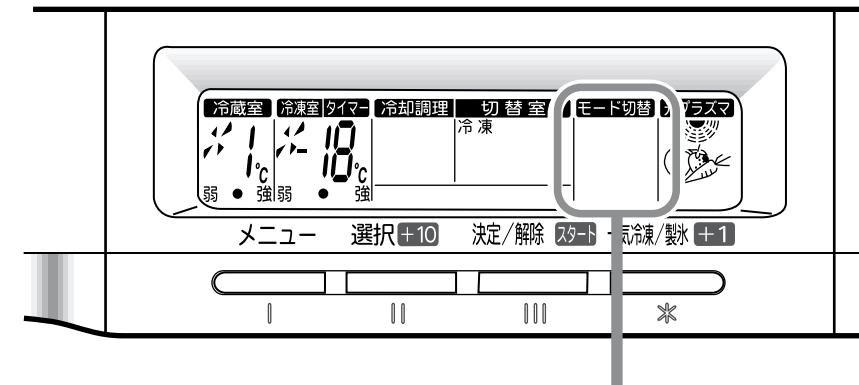

モード切替の表示順序

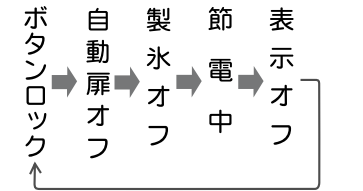

お知らせ
2つ以上のモード解除は同時にできません。モード解除は1つずつ行ってください。

ボタンロックのしかた

お子様などが誤ってボタンを操作しても、動作しないように押しボタンがロックできます。ボタンロック中にいずれかのボタンを押すと、ボタンロック表示が点滅してボタンがロックされていることをお知らせします。

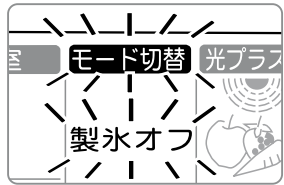
- 

メニュー
約1秒押す

アラームが鳴る

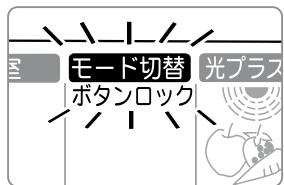
約1秒 (メニュー) ボタンを押す。(アラームが鳴る) 再び、(メニュー) ボタンを押し、**モード切替** を選ぶ。
モード切替 と前回設定した項目表示が点滅します。
- 

選択 +10

チビピッ

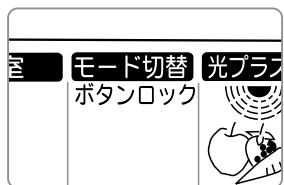
(選択) ボタンで「ボタンロック」を選ぶ。
モード切替 と「ボタンロック」が点滅表示します。
- 

決定/解除 スタート

ピッ

(決定/解除) ボタンを押す。
「ボタンロック」表示が点滅から点灯表示に変わり、ボタンがロックされます。

ボタンロックを解除する

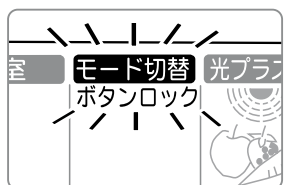
- 

メニュー
約1秒押す

チビピッ

約1秒 (メニュー) ボタンを押す。(アラームが鳴る)
モード切替 と「ボタンロック」表示が点滅します。
- 

決定/解除 スタート

ピチチッ

(決定/解除) ボタンを押す。
アラーム音がピチチッと鳴りロックが解除されます。なお、(メニュー)ボタンの次に(決定/解除)ボタン以外を押してしまったときは、再度(メニュー)ボタンを押して(決定/解除)ボタンを押してください。

(ボタン操作を約10秒間中断すると、自動的に設定モードが解除され、通常表示に戻ります。)

モード切替

表示オフ (表示文字を消しパネルの照明を消灯する) のしかた

普段は省エネのため、表示部はやや暗い照明にしてあります。
次の要領で表示パネルの表示文字を消し照明を消灯させることができます。
「ボタンロック」表示が点灯しているときは、15ページの手順で「ボタンロック」を解除後、以下の操作をしてください。

- 

メニュー
約1秒押す

アラームが鳴る

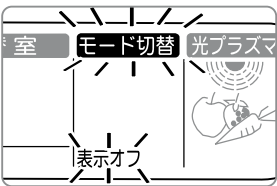
約1秒 (メニュー) ボタンを押す。(アラームが鳴る) 再び、(メニュー) ボタンを押し、**モード切替** を選ぶ。
モード切替 と前回設定した項目が点滅します。
- 

選択 +10
ピッ

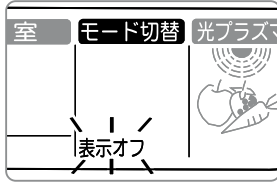
(選択) ボタンで「表示オフ」を選ぶ。
モード切替 と「表示オフ」が点滅表示します。
- 

決定/解除 スタート
ピッ

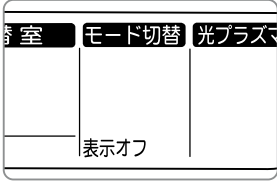
(決定/解除) ボタンを押す。
ボタン操作後約10秒間は、「表示オフ」が点滅しています。
- 

約10秒後の表示

「表示オフ」が約10秒間点滅した後、メニュー項目と「表示オフ」が表示されます。
なお、一気冷凍・一気製氷やキッチンタイマー・冷却調理が設定されているときは、その項目が表示されます。
表示オフ中にいずれかのボタンを押すと、10秒間、照明が点灯します。

表示オフを解除する

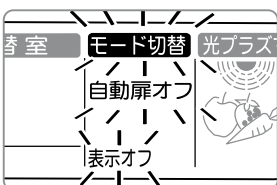
- 

メニュー
約1秒押す

アラームが鳴る

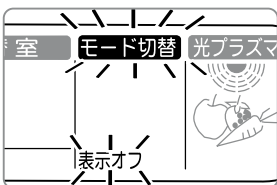
約1秒 (メニュー) ボタンを押す。(アラームが鳴る) 再び、(メニュー) ボタンを押し、**モード切替** を選ぶ。
モード切替、「表示オフ」及び前回設定した項目が点滅します。
- 

選択 +10
ピッ

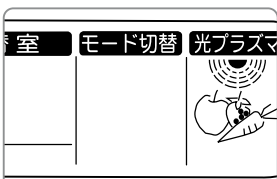
(選択) ボタンで「表示オフ」を選ぶ。
モード切替 と「表示オフ」のみが点滅表示します。
- 

決定/解除 スタート
ピチチッ

(決定/解除) ボタンを押す。
「表示オフ」表示が消え、「表示オフ」が解除されます。

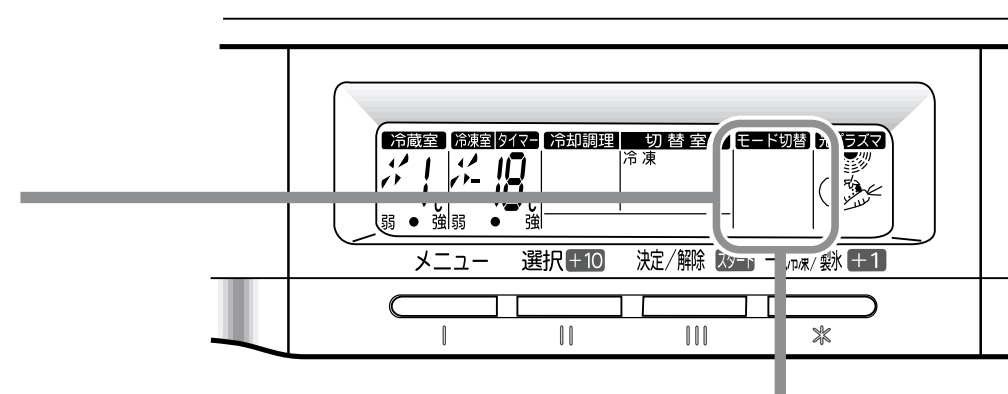

モード切替の表示順序

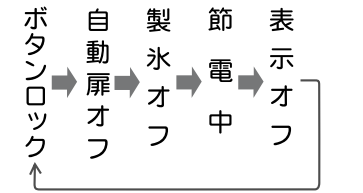

お知らせ
2つ以上のモード解除は同時にできません。モード解除は1つずつ行ってください。

製氷オフ (製氷中止) のしかた

「ボタンロック」表示が点灯しているときは、15ページの手順で「ボタンロック」を解除後、操作してください。

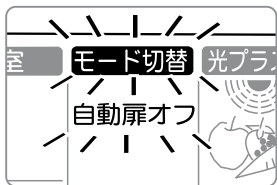
- 

メニュー
約1秒押す

アラームが鳴る

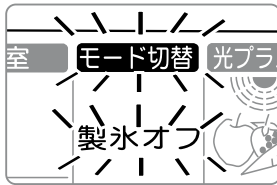
約1秒 (メニュー) ボタンを押す。(アラームが鳴る) 再び、(メニュー) ボタンを押し、**モード切替** を選ぶ。
モード切替 と前回設定した項目表示が点滅します。
- 

選択 +10
ピッ

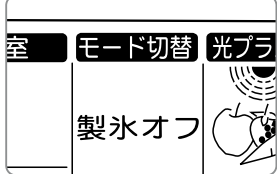
(選択) ボタンで「製氷オフ」を選ぶ。
モード切替 と「製氷オフ」が点滅表示します。
- 

決定/解除 スタート
ピッ

(決定/解除) ボタンを押す。
「製氷オフ」表示が点滅から点灯表示に変わり、自動製氷機が停止します。

製氷オフを解除する (製氷を開始する)

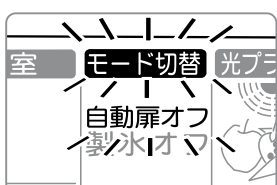
- 

メニュー
約1秒押す

アラームが鳴る

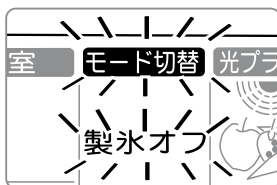
約1秒 (メニュー) ボタンを押す。(アラームが鳴る) 再び、(メニュー) ボタンを押し、**モード切替** を選ぶ。
モード切替 と前回設定した項目表示が点滅します。
- 

選択 +10
ピッ

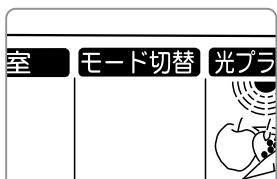
(選択) ボタンで「製氷オフ」を選ぶ。
モード切替 と「製氷オフ」が点滅表示します。
- 

決定/解除 スタート
ピチチッ

(決定/解除) ボタンを押す。
「製氷オフ」表示が消え製氷を開始します。

(ボタン操作を約10秒間中断すると、自動的に設定モードが解除され、通常表示に戻ります。)

モード切替

節電中 (節電運転) のしかた

節電中 (節電運転) を設定すると、圧縮機が低速運転するとともに、霜とり制御などを効率的に行います。庫内の食品収納量が少ないときや、扉開閉の少ない外出時などに設定してください。なお、一気冷凍・一気製氷のいずれかを設定中は節電運転は設定できません。「ボタンロック」表示が点灯しているときは、15ページの手順で「ボタンロック」を解除後、以下の操作をしてください。

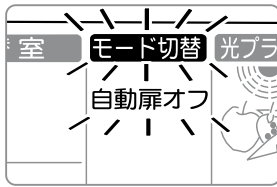
- 

メニューボタンを押す。約1秒押す。アラームが鳴る。

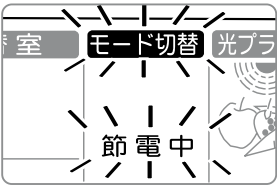
約1秒 (メニュー) ボタンを押す。(アラームが鳴る) 再び、(メニュー) ボタンを押し、**モード切替** を選ぶ。
モード切替 と前回設定した項目表示が点滅します。
- 

選択 +10 ボタンを押す。ピッ

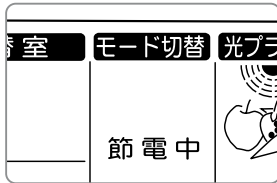
(選択) ボタンで「節電中」を選ぶ。
モード切替 と「節電中」が点滅表示します。
- 

決定/解除 スタート ボタンを押す。ピッ

(決定/解除) ボタンを押す。
「節電中」が点滅から点灯表示に変わり、節電運転になります。

節電運転を解除する

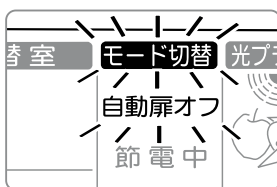
- 

メニューボタンを押す。約1秒押す。アラームが鳴る。

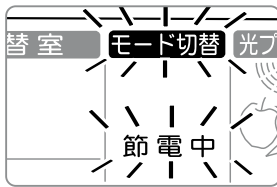
約1秒 (メニュー) ボタンを押す。(アラームが鳴る。) 再び、(メニュー) ボタンを押し、**モード切替** を選ぶ。
モード切替 と前回設定した項目表示が点滅します。
- 

選択 +10 ボタンを押す。ピッ

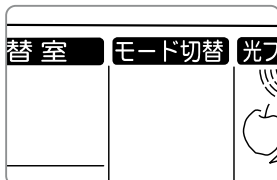
(選択) ボタンで「節電中」を選ぶ。
モード切替 と「節電中」が点滅表示します。
- 

決定/解除 スタート ボタンを押す。ピチチッ

(決定/解除) ボタンを押す。
「節電中」表示が消え通常運転に戻ります。

お知らせ

節電中 (節電運転) 設定中に扉の開閉数が多いときや、一気冷凍・一気製氷のいずれかを設定すると、自動的に節電運転は解除され、通常運転に戻ります。

モード切替の表示順序

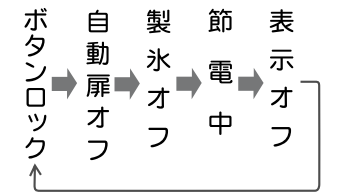

お知らせ
2つ以上のモード解除は同時にできません。モード解除は1つずつ行ってください。

自動扉オフ (手動式) のしかた

「ボタンロック」表示が点灯しているときは、15ページの手順で「ボタンロック」を解除後、以下の操作をしてください。

- 

メニューボタンを押す。約1秒押す。アラームが鳴る。

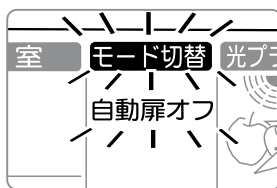
約1秒 (メニュー) ボタンを押す。(アラームが鳴る) 再び、(メニュー) ボタンを押し、**モード切替** を選ぶ。
モード切替 と前回設定した項目表示が点滅します。
- 

選択 +10 ボタンを押す。ピッ

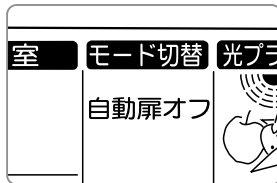
(選択) ボタンで「自動扉オフ」を選ぶ。
モード切替 と「自動扉オフ」が点滅表示します。
- 

決定/解除 スタート ボタンを押す。ピッ

(決定/解除) ボタンを押す。
「自動扉オフ」表示が点滅から点灯表示に変わり、扉が手動式になります。

自動扉オフを解除する (自動扉にもどす)

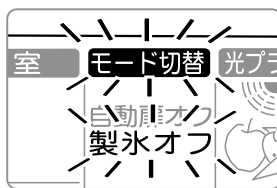
- 

メニューボタンを押す。約1秒押す。アラームが鳴る。

約1秒 (メニュー) ボタンを押す。(アラームが鳴る) 再び、(メニュー) ボタンを押し、**モード切替** を選ぶ。
モード切替 と前回設定した項目表示が点滅します。
- 

選択 +10 ボタンを押す。ピッ

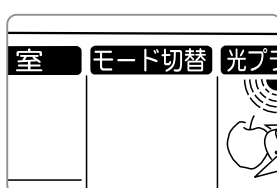
(選択) ボタンで「自動扉オフ」を選ぶ。
モード切替 と「自動扉オフ」が点滅表示します。
- 

決定/解除 スタート ボタンを押す。ピチチッ

(決定/解除) ボタンを押す。
「自動扉オフ」表示が消え自動扉にもどります。

こんな機能があります

光プラズマ脱臭

冷気の通路にオゾン発生装置を配置し、庫内の臭気を酸化分解させるだけでなく、エチレンガスを除去し、抗菌作用により、食品の鮮度を長持ちさせます。なお、臭いを移しやすい食品(らっきょう、たくあん、ぎょうざなど)がないときなど、光プラズマ脱臭運転を停止(節電)させることができます。

脱臭運転の停止のさせかた

「ボタンロック」表示が点灯しているときは、15ページの手順で「ボタンロック」を解除後、以下の操作をしてください。

- 1 アイスルーム扉を引き出したままにする。
- 2 **メニュー** **選択** ボタンを同時に3秒以上押し続ける。アラーム音が「ピピピッ」と鳴り、「光プラズマオフ」文字が表示され脱臭運転を停止します。
- 3 アイスルーム扉を閉める。

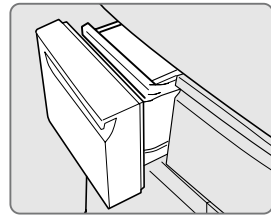

再び光プラズマ脱臭運転を開始するときは、同じ操作をしてください。

ドアアラーム

扉の閉め忘れ防止のためにドアアラームを取り付けました。

扉の開放時間	アラーム音
1分後～2分後	1分毎にアラームが5回鳴ります。
3分後以降	連続で鳴り続けます。

冷蔵室・冷凍室・アイスルームのいずれかの扉が開いていると、上表のようにアラームが鳴り、表示パネルの照明が黄色に変わり点滅します。(切替室・野菜室は鳴りません。)アラーム音は扉を閉めると止まり、表示パネルの照明も元の色に戻ります。扉の開きかたが少ないときは鳴りません。(食品の袋などが、はさまったときなど)すべての扉を閉めても、アラームが止まらないときは、お買い上げの販売店にご連絡ください。なお、この鳴り続けているアラームは、電源プラグを抜き、再び差し込むと3分後以降は鳴りません。

自動霜取りについて

この冷蔵庫は自動霜取り方式ですので、霜取りの手間は不要です。

内蔵された冷却器(外部から見えません)に付いた霜は、ヒーターやファンの風で自動的に霜取りされます。また、霜取りでとけた水は、背面の蒸発皿にたまり、自動的に蒸発します。

JIS(日本工業規格)では、霜取り時の冷凍負荷温度(食品温度)の上昇は5℃以下と規定されています。

温度微調節のしかた

設定できる温度は冷凍室が0.4℃刻みです。冷蔵室は0.1～0.5℃刻みです。従いまして、庫内温度表示が変化しない場合があります。

- 1 **選択** ボタンを押したまま、**一気冷凍/製氷** ボタンを3回押しとアラームが3回鳴り、「微調節」モードに変わります。
- 2 アラーム音が鳴ってから3秒以内に **メニュー** ボタンで「冷蔵室」または「冷凍室」を選びます。(「微調」が表示されます。なお、3秒以内にボタンを押さないと、通常の表示に戻ります。)
- 3 設定する室の反対側で点滅している温度調節表示を **選択** ボタンで強または弱側に移動させます。冷蔵室の温度調節を「通常」位置から微調節する例

冷蔵室の温度調節位置「通常」	弱 強
点滅している冷凍室の温度調節表示を移動	弱 強

4. **決定/解除** ボタンを押すと、アラームが3回鳴り「微調」表示も消え温度微調節が完了します。
* 設定を解除するときは、通常の温度調節操作を行ってください。微調節が解除されます。

食品の貯蔵場所

温度表示は周囲温度30℃、食品を入れずに扉を閉め温度が安定したときに測定した値です。



冷蔵室(庫内) 約1～2

調理済み食品・冷蔵小物・調味料など。

冷蔵室(ドアポケット) 約3～4

調味料・ビン詰め素材・卵・チューブ入りの調味料・牛乳・ビール・ジュースなど。

チルドルーム 約0～2

肉・魚・加工食品・発酵が進みやすい食品など。

フルーツケース 約2～3

野菜室 約2～3

野菜・果物・ビン類など。

アイスルーム(自動製氷機)

自動的に氷ができます。(32ページ参照)

切替室

冷凍・ソフト冷凍・パーシャル・チルド・冷蔵・野菜・ワインに切替えることができます。

冷凍室 約-18～-20

冷凍食品・アイスクリームなど。

食品の貯蔵期間

貯蔵する前の鮮度や冷蔵庫の使用状態、フリージング方法などにより貯蔵期間は異なりますので、あくまで目安としてご覧ください。

温度帯	貯蔵場所	食品	貯蔵期間
冷蔵	冷蔵室	たまご	35日
	切替室(冷蔵のとき)	かまぼこ、ちくわ、ハム、ソーセージ	7日
チルド	冷蔵室のチルドルーム	かまぼこ、ちくわなどの加工食品	8日
	切替室(チルドのとき)	ヨーグルトなどの乳製品	7日
パーシャル	切替室(パーシャルのとき)	さば、いか	5日
		牛肉ステーキ、あじ、たい	10日
冷凍	冷凍室 切替室(冷凍のとき)	バナナの皮をむいて	1ヵ月
		ほうれん草をゆでて、みかんを砂糖漬けにして、鶏肉、牛肉スライス、牛肉ステーキ	3ヵ月
		にんじんをゆでて	4ヵ月
ソフト冷凍	切替室(ソフト冷凍のとき)	鶏肉、牛肉スライス、牛肉ステーキ	2週間
野菜	野菜室 切替室(野菜のとき)	みかん、いちご	5日
		レタス、ほうれん草、ねぎ、ぶどう	7日
		りんご、キウイ	14日

使
い
か
た

こ
ん
な
機
能
が
あ
り
ま
す
・
食
品
の
貯
蔵
場
所

冷蔵庫 (鮮蔵室)

庫内灯

15分以上開けていると、自動的に消えます。

自動扉用ピン

このピンで扉を押して開けています。

自在棚

食品の大きさに合わせ、上段と下段の自在棚は取り付け位置を調節することができます。

3アクション棚

手前を持ち上げて押し込むと、ビール樽などが入ります。

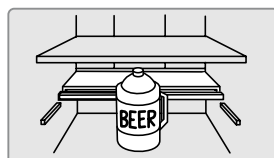

さらに奥に立てるとスイカなどが入ります。

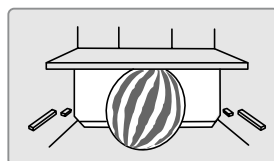

安全上の注意ラベル

エアカーテン

(2ページ参照)

自在ドアポケット(大)(小)

自在ドアポケット(大)(小)共に上段側は3段階に高さが調節できます。
また、下段側も共に2段階の調節ができます。

ミニポケット

ダブルボトルポケット (スライド式チューブスタンド)

スライド式チューブスタンドにはチューブ入りの調味料が入り、ピン類の横倒れも防ぎます。

チルドケース

高さ調節による食品収納例

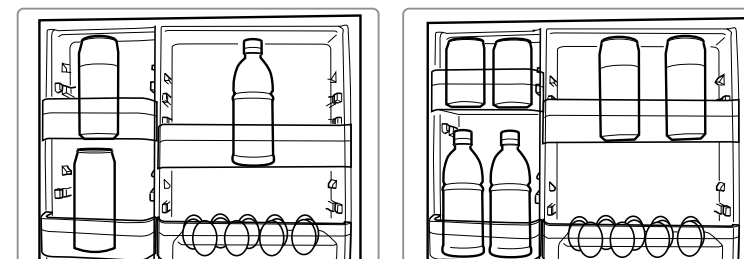

自在ドアポケットの取り付け・取りはずしかたは、39ページをご覧ください。

細長いピン類など特に不安定な物はいれないでください。扉の開閉で落下することがあります。

自在ドアポケット(大)には、卵ケースが計1個付いています。この卵ケースを裏返すと小物入れとして使えます。卵のSサイズはパックごと小物入れの状態に入れることをおすすめします。

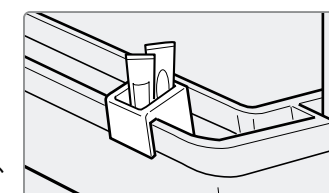
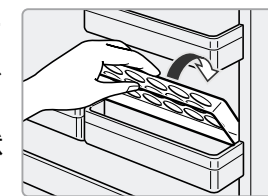

自在棚の高さを変える

1 自在棚を取り出す

1 自在棚を持ち上げながら引き出し

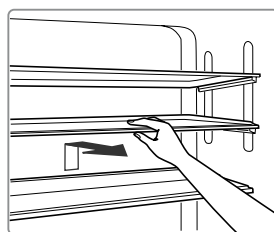

2 自在棚裏面のツメを棚支えの溝からはずし

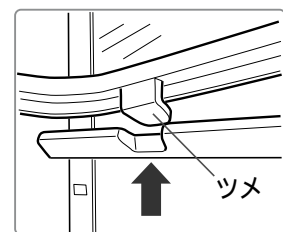

3 さらに引き出し、斜め下に取り出す。

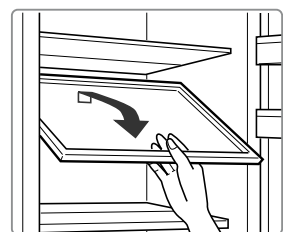

2 庫内両側面の棚支えの位置を変える

1 棚支えの中央部を持ち、上に回転させてはずす。

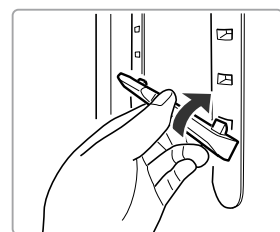

2 棚支えの奥側のツメを先に角穴に入れ、次に手前側のツメを角穴に入れ、下に回転させて取り付ける。



3 棚を取り付ける

取りはずしかたの逆の要領で自在棚を取り付ける。

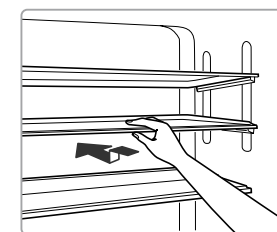

お知らせ

自在棚の取り付け高さを調節するときは、食品を他の棚に移し左右の棚支えを同じ高さに調節してください。

野菜室 (鮮蔵野菜室)

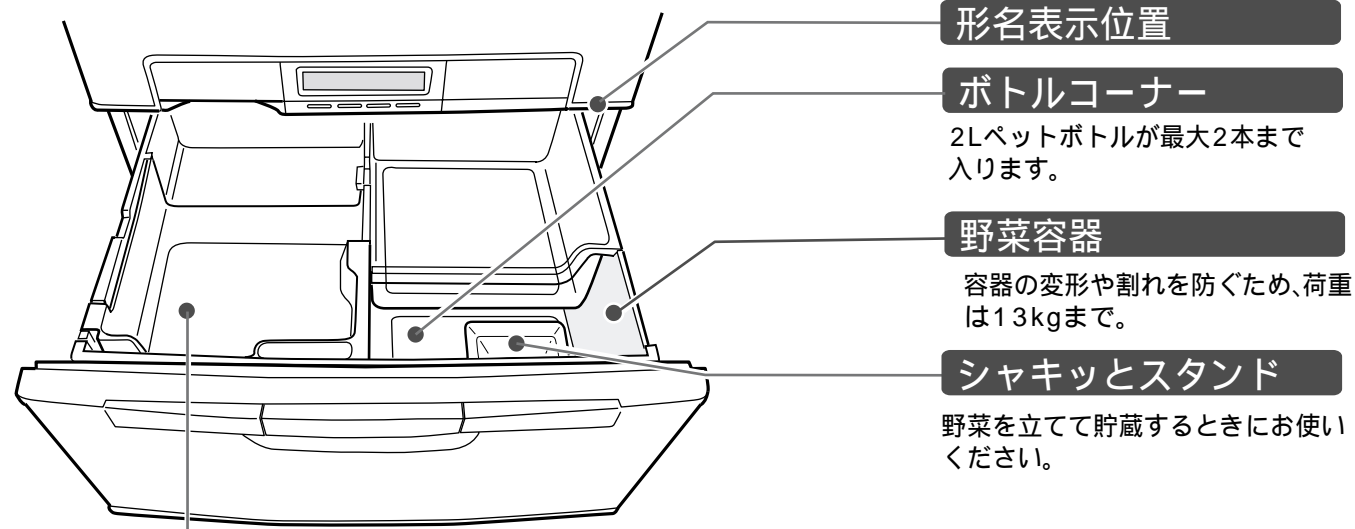

フルーツケース

フルーツケースの左側は奥に押し込むことができます。

操作のしかた

手前を持ち上げながら押し込む。

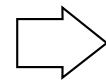
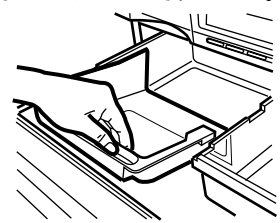

野菜容器の左側に野菜を立てて貯蔵したシャキッとスタンドを置くことができます。

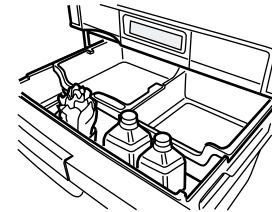

ケースの変形や割れを防ぐため、荷重は6kgまで。
野菜容器下側の食品を出し入れのときは、このフルーツケースの両端を持ち上げながら押し込んでください。

お知らせ

なす・きゅうり・ピーマン・南国産の果物は低温障害を起こすことがあります。
野菜から出た水分や水などが容器の底にたまる場合があります。水がたまったときは乾いた布でふき取ってください。
フルーツケースを取りはずしたままご使用になりますと、食品が乾燥しやすくなります。
必ずフルーツケースを取り付けてください。
野菜の量や種類によっては、野菜容器に露が付くことがあります。露が付いたときは乾いた布でふき取ってください。

お願い

野菜室のハンドルにジュースなどの汚れが付着したときは、すぐにふき取ってください。
汚れが付着したままご使用になりますと、ハンドルの動きが悪くなる原因になります。
野菜容器に入れる食品は、フルーツケース底面より高く入れないでください。(扉が閉まらなくなり、冷気が漏れ冷えが悪くなったり、露付きの原因になるばかりでなく、破損の原因にもなります。)

冷凍室

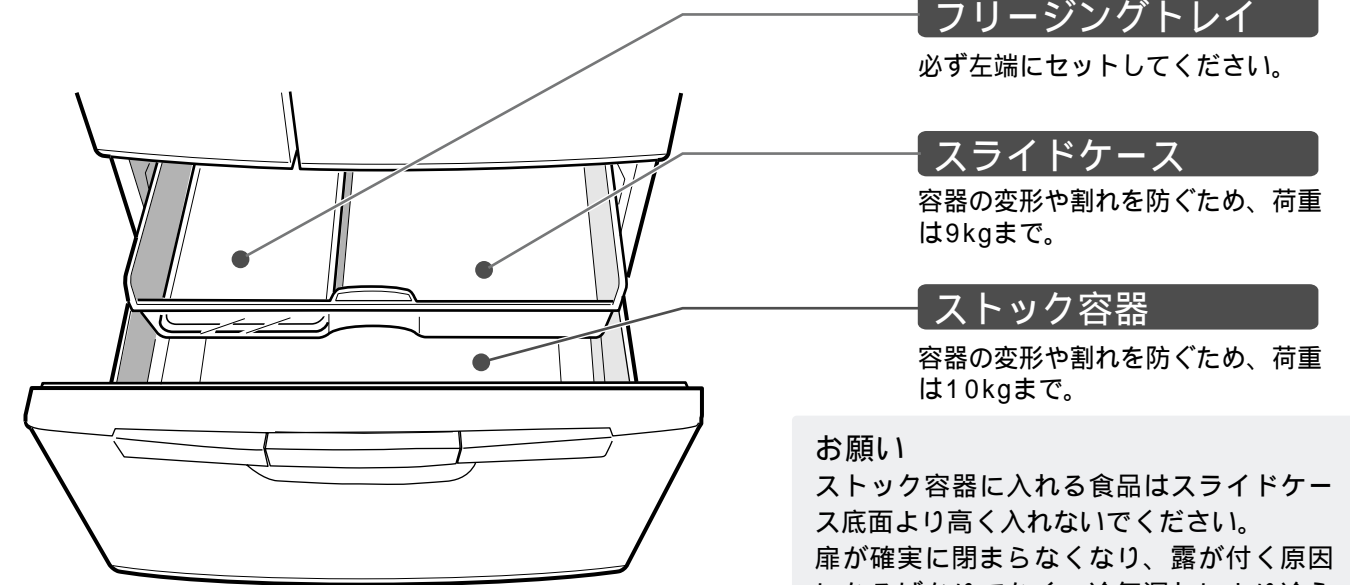

お願い
ストック容器に入れる食品はスライドケース底面より高く入れないでください。
扉が確実に閉まらなくなり、露が付く原因になるばかりでなく、冷気漏れにより冷えが弱くなる原因になります。

食品をすばやく凍らせたいとき (一気冷凍)

ホームフリージングするときにご使用ください。食品を素早く凍らせるので、おいしさを逃がさずに保存できます。
なお、一気製氷中に一気冷凍を開始すると、一気製氷は終了します。
「ボタンロック」表示が点灯しているときは、15ページの手順で「ボタンロック」を解除後、以下の操作をしてください。



準備

食品をフリージングトレイの上に置く。

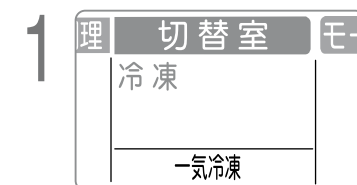
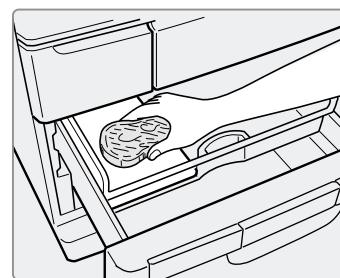

約1秒 (アラーム音が鳴るまで) 「一気冷凍/製氷」ボタンを押し、「一気冷凍」が表示されるまで繰り返しボタンを約1秒押す。



約150分後、自動終了。(一気冷凍文字消灯)

途中で中止するときは、

約1秒 (アラームが鳴るまで) 「一気冷凍/製氷」ボタンを押し、もう一度「一気冷凍/製氷」ボタンを約1秒押す。
アラームがピチチッと鳴り「一気冷凍」文字が消えるのを確認してください。通常運転に戻ります。

切替室 (冷却調理室)

この切替室は冷凍・ソフト冷凍・パーシャル・チルド・冷蔵・野菜・ワインの温度帯に切替えることができます。また、冷却調理のときもこの部屋を使います。(28ページ参照)

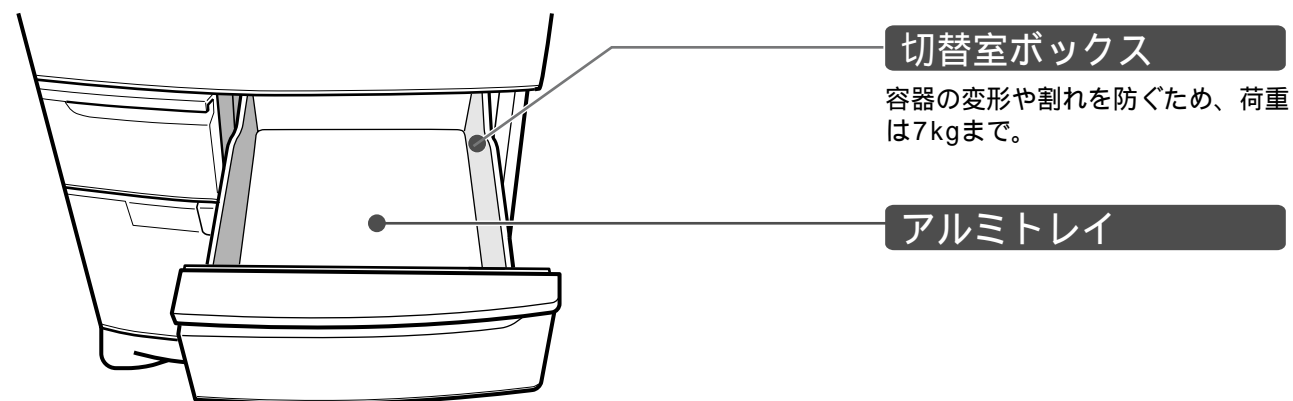

切替室ボックス

容器の変形や割れを防ぐため、荷重は7kgまで。

アルミトレイ

お願い

食品は容器の高さより上に入れないでください。
扉が確実に閉まらなくなり、露や霜が付く原因になるばかりでなく、冷気漏れにより、冷えが弱くなる原因になります。
「冷凍」または「ソフト冷凍」でご使用のときは、アルミトレイを取りはずさないでください。
無理に取りはずすとアルミトレイが変形することがあります。

切替えかた

「ボタンロック」表示が点灯しているときは、15ページの手順で「ボタンロック」を解除後、以下の操作をしてください。冷却調理中は切替室の切替え操作はできません。冷却調理終了後切替操作をしてください。ボタン操作を約10秒間中断すると、自動的に設定モードが解除され、通常表示に戻ります。

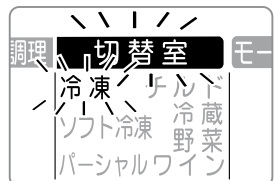
- 

メニュー

約1秒押す

アラームが鳴る

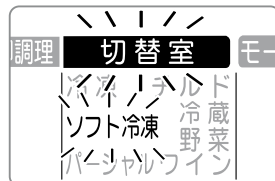
約1秒 (メニュー) ボタンを押す。(アラームが鳴る) 再び、(メニュー) ボタンで **切替室** を選ぶ。
切替室 と前回設定したモード表示が点滅します。
- 

選択 +10

ピッ

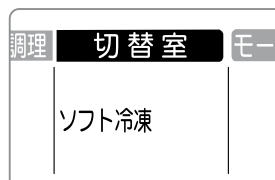
(選択) ボタンでお好みのモードを選ぶ。
切替室 と設定したモードが点滅表示します。
- 

決定/解除 スタート

ピッ

(決定/解除) ボタンを押す。
切替室 と設定したモードが点滅から点灯表示に変わり設定が完了します。

冷凍 → ソフト冷凍 → パーシャル → チルド → 冷蔵 → 野菜 → ワイン

チビピッ

お知らせ ご使用状態(切替え状態)によって、消費電力は変わります。

こんなときにお使いください



ワイン 約8

ワインを飲み頃の温度に冷やしたいとき。
(白ワイン・ロゼワイン・シャンパン)
*ワインを長期保存できません。



野菜 約5

使いかけの野菜やつぶれやすい野菜・フルーツを分けて冷蔵したいとき。
*食品はラップするか密閉容器に入れてください。(野菜の乾燥防止のため)

チルドとは?

約0 近辺の温度帯
(食品が凍る直前の温度)

冷蔵 約2

食品のまとめ買いで、冷蔵室に入りきらないとき

パーシャルとは?

約-3 近辺の温度帯(食品を微凍結させる)をいいます。肉や魚は微凍結しても、肉質があまり変化せず、チルドよりも長持ちします。

チルド 約0

肉・魚・加工食品・発酵が進みやすい食品を多くお使いになるとき

ソフト冷凍とは?

チルドやパーシャルより保存性がよく、冷凍より貯蔵期間が短い温度帯で、使うときは包丁で切ることができます。

パーシャル 約-3

かたまり肉や丸ごとの魚を多くお使いになるとき

ソフト冷凍 約-7

凍結してもよい食品を2~3週間程度貯蔵したいとき。
食品が凍結するのに24時間程度かかることがあります。
*食品の種類によって、凍結しなかったり、硬く凍結することがあります。
硬く凍結した場合、5~15分室温解凍すると切りやすくなります。
*アイスクリーム・市販の冷凍食品は貯蔵できません。冷凍室で貯蔵してください。



冷凍 約-18

冷凍食品のまとめ買いで、冷凍室に入りきらないとき
*冷凍に切替えたときはすぐに冷凍室の温度は変わりません。
切替え操作をしてから約30分たってから食品を入れてください。

お願い

アイスクリームの種類によって、柔らかくなる場合があります。
柔らかくなるときには、冷凍室に入れてください。

使
い
か
た

切
替
室

冷却調理のしかた

切替室を使って、今までできなかった熱いまま食品を冷蔵または冷凍保存したり、缶ビールなどを早く冷やしたいときなどに使います。

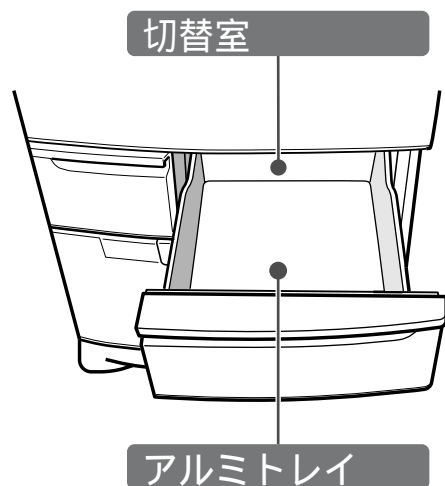

冷却調理するときは、切替室の食品を他の室（冷蔵室や冷凍室など）に移してください。
食品は切替室の奥（冷気が直接当たる所）に置いてください。
350ml缶などは立てて入れてください。
なお、500ml缶など背の高い食品は寝かせて入れてください。
霜取り中は冷却調理はできません。
霜取り中はボタン操作を受け付けますが、冷却調理運転は霜取り終了後に自動的に開始します。

お知らせ

冷却調理を開始した後、途中で中止しても切替室の設定は、冷蔵（「熱もの冷蔵」のみ冷凍）に変わります。
切替室の設定をもとに戻すときは26ページの手順で再度設定してください。
冷却調理前の切替室のご使用状態（冷凍やチルドなど）や、外気温・冷却調理の時間設定、食品の量、容器の種類などにより、食品が凍結したり、冷却スピードが遅くなることがあります。
アルミトレイは必ず取り付けて冷却調理してください。取り外している、冷却スピードが遅くなります。

お願い

カレーやシチューなど水分の多い食品は、密閉容器やポリ袋に入れるか、容器にフタをして冷却調理してください。
食品をむき出して冷却調理すると、霜や露付きの原因になるばかりでなく、他の食品への臭い移りなどの原因になります。
鍋など外側が90℃以上熱いものは、入れないでください。熱によりボックスが変形することがあります。
圧力鍋は入れないでください。
冷却スピードが大幅に遅くなります。

基本的なボタン操作方法

「ボタンロック」表示が点灯しているときは、15ページの手順で「ボタンロック」を解除後、以下の操作をしてください。

- 約1秒 **メニュー** ボタンを押す。（アラームが鳴る。）
再び、**メニュー** ボタンを押し、**冷却調理** を選ぶ。
- 選択** ボタンを押して冷却調理項目を選びます。
- 決定/解除** ボタンで冷却調理がスタートします。

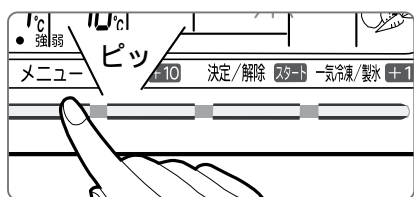

メニュー項目は前回設定した項目の点滅表示から始まります。



選択 ボタンで切り替わる設定モードの順序

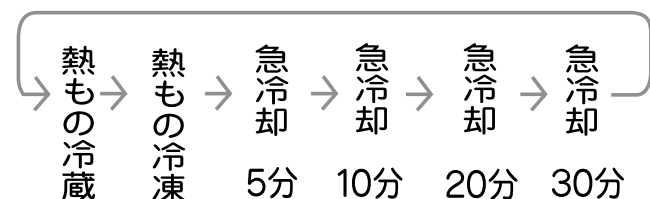

熱ものの冷蔵

こんなときにお使いください

カレールーなどを熱いまま冷蔵保存したいときに便利です。（設定は3時間の1種類です。）
おすすめ分量：カレールー約400g（フタをしたステンレス鍋のまま）
みそ汁約400g（フタをしたステンレス鍋のまま）

操作のしかた

「ボタンロック」表示が点灯しているときは、15ページの手順で「ボタンロック」を解除後、以下の操作をしてください。
ボタン操作を約10秒間中断すると、自動的に設定モードが解除され、通常表示に戻ります。

- 約1秒 **メニュー** ボタンを押す。（アラームが鳴る）再び、**メニュー** ボタンを押し、**冷却調理** を選ぶ。
冷却調理 と前回設定した項目表示が点滅します。
- 選択** ボタンで「熱もの冷蔵」を選ぶ。
冷却調理 と「熱もの冷蔵」が点滅表示します。また、切替室の「冷蔵」表示も同時に点滅します。
- 決定/解除** ボタンを押す。
アラーム音がピーと鳴り「熱もの冷蔵」が開始されます。
- 約3時間後、自動終了。
切替室の設定は「冷蔵」モードに切り変わり、冷蔵温度で保存します。

途中で中止するとき

- 約1秒 **メニュー** ボタンを押す。（アラームが鳴る）再び、**メニュー** ボタンを押し、**冷却調理** を選ぶ。
冷却調理 と「熱もの冷蔵」表示が点滅します。
- 決定/解除** ボタンを押す。
アラーム音がピチチッと鳴り「熱もの冷蔵」が終了します。
切替室の設定が「冷蔵」に切り替わっていますので、もとに戻すときは26ページの手順で再度設定してください。

冷却調理のしかた...つづき

熱もの冷凍

こんなときにお使いください

炊きたてのご飯などをそのまま冷凍保存したいときに便利です。(設定は2時間30分の1種類です。)
 おすすめ分量:炊きたてのご飯約200g(フリージングパックに入れて)
 ミートソース4人分(フタをしたステンレス鍋のまま)

操作のしかた

「ボタンロック」表示が点灯しているときは、15ページの手順で「ボタンロック」を解除後、以下の操作をしてください。
 ボタン操作を約10秒間中断すると、自動的に設定モードが解除され、通常表示に戻ります。

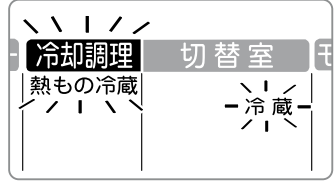
- 

メニュー
約1秒押す

アラームが鳴る

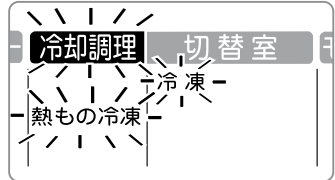
約1秒(メニュー)ボタンを押す。(アラームが鳴る)再び、(メニュー)ボタンを押す、**冷却調理**を選ぶ。
冷却調理と前回設定した項目表示が点滅します。
- 

選択 +10

ピッ

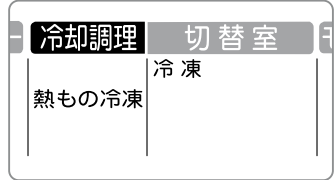
(選択)ボタンで「熱もの冷凍」を選ぶ。
冷却調理と「熱もの冷凍」が点滅表示します。また、切替室の「冷蔵」表示も同時に点滅します。
- 

決定/解除 スタート

ピー

(決定/解除)ボタンを押す。
 アラーム音がピーと鳴り「熱もの冷凍」が開始されます。
- 約2時間30分後、自動終了。
 切替室の設定は「冷蔵」モードに切り変わり、冷凍温度で保存します。

途中で中止するとき

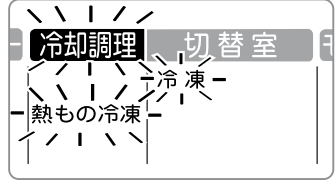
- 

メニュー
約1秒押す

アラームが鳴る

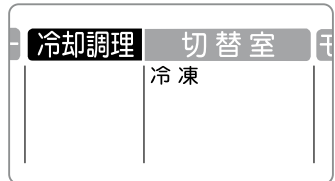
約1秒(メニュー)ボタンを押す。(アラームが鳴る)再び、(メニュー)ボタンを押す、**冷却調理**を選ぶ。
冷却調理と「熱もの冷凍」表示が点滅します。
- 

決定/解除 スタート

ピチチッ

(決定/解除)ボタンを押す。
 アラーム音がピチチッと鳴り「熱もの冷凍」が終了します。
 切替室の設定が「冷蔵」に切り替わっていますので、もとに戻すときは26ページの手順で再度設定してください。

急冷却

キッチンタイマー使用中に急冷却は設定できません。

こんなときにお使いください

缶ビールなどを早く冷やしたいときに便利です。
 「急冷却」は5分・10分・20分・30分の4種類の設定ができますので、次の食品例を目安にお使いください。
 下表は切替室を「冷凍」として使用されていたときに、急冷却した場合の目安です。
 「冷蔵」などでご使用の場合や、周囲温度・食品の量などにより冷却スピードが多少異なります。

5分	10分	20分	30分
冷しゃぶなどに添える「ゆでもやし」を冷やすとき。 おすすめ分量: 200g	「ゆでじゃがいも」の皮をむくために冷やすとき。 おすすめ分量: 400g 芯温は熱いのでやけどに注意 「ゆで卵」の殻をむくために冷やすとき。 おすすめ分量: 卵2個	缶ビールやジュース・お茶など おすすめ分量: 350ml缶2本 ポテトサラダ おすすめ分量: 200g	手作りゼリー おすすめ分量: 4人分 弁当に入れる炊きたてご飯 おすすめ分量: 200g

操作のしかた

「ボタンロック」表示が点灯しているときは、15ページの手順で「ボタンロック」を解除後、以下の操作をしてください。
 ボタン操作を約10秒間中断すると、自動的に設定モードが解除され、通常表示に戻ります。

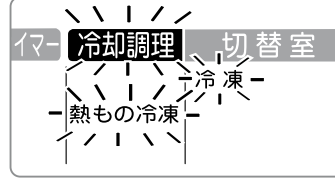
- 

メニュー
約1秒押す

アラームが鳴る

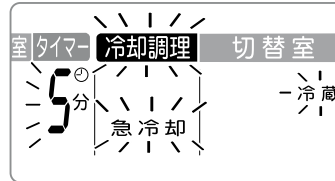
約1秒(メニュー)ボタンを押す。(アラームが鳴る)再び、(メニュー)ボタンを押す、**冷却調理**を選ぶ。
冷却調理と前回設定した項目表示が点滅します。
- 

選択 +10

ピッ

(選択)ボタンで「急冷却」の時間を選ぶ

選択	選択	選択	選択
急冷却	急冷却	急冷却	急冷却
5分	10分	20分	30分

ピッ

ピッ

ピッ

ピッ

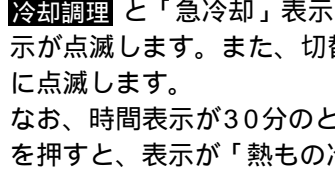
冷却調理と「急冷却」表示・**タイマー**表示部の時間表示が点滅します。また、切替室の「冷蔵」表示も同時に点滅します。
 なお、時間表示が30分のときに、再び(選択)ボタンを押すと、表示が「熱もの冷蔵」モードに変わります。
- 

決定/解除 スタート

ピー

アラーム音がピーと鳴り「急冷却」が開始されます。また、表示パネルの照明がオレンジ色に変わります。

途中で中止するとき

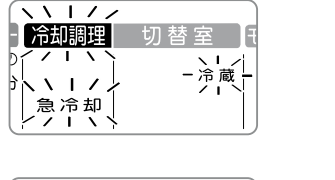
- 

メニュー
約1秒押す

アラームが鳴る

約1秒(メニュー)ボタンを押す。(アラームが鳴る)再び、(メニュー)ボタンを押す、**冷却調理**を選び、(決定/解除)ボタンを押す。
- 

決定/解除 スタート

ピチチッ

アラーム音がピチチッと鳴り「急冷却」が終了します。
 切替室が「冷蔵」に切り替わっていますので、もとに戻すときは26ページの手順で再度設定してください。

アイスルーム（自動製氷機）

水あか、カビなどの発生を防ぐため、給水タンクは使用前に必ず水洗いしてください。お使いはじめや、1週間以上使わなかったときの最初の氷（約30個）は捨ててください。においやほこりが付いていることがあります。



浄水フィルターの交換時期

古くなったら交換してください。
（3～4年が目安）
浄水フィルターのご注文
形名GR-373Kをご指定の上、お買い上げの販売店でお買い求めください。

給水タンク(約1.1L) (浄水フィルター付き)

給水タンクには、熱湯(60以上)やジュースなど水以外の物はいれしないでください。
(故障の原因)
給水タンクを誤って落としたときはタンクの割れや水漏れがないか確認してください。

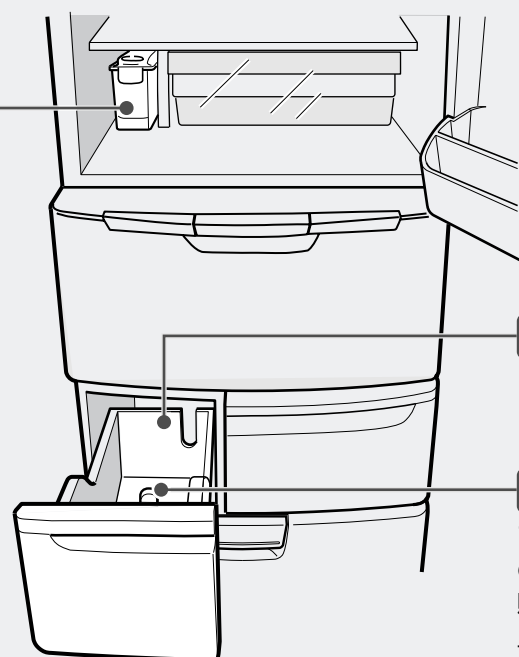

アイスボックス

アイスシャベル

アイスシャベル使用後は、所定の位置に戻してください。
貯氷部分に放置すると製氷を中止したり、自動製氷機の破損の原因になります。

製氷能力について

通常の製氷では約2時間に1回(角氷10個)、一気製氷では約1時間に1回製氷します。
(周囲温度30、扉の開閉なし)

製氷能力は冷蔵庫の使用状態や周囲温度で変わります。
アイスルーム扉を開閉しないときは、氷が部分的にたまり、検知レバーが早くはたらかず約60～100個(氷をたいらにならずとアイスボックス1段程度)で製氷を中止します。なお、氷をたいらにならし、製氷を継続すると約140個貯氷できます。

周囲温度が低いときなど、給水タンクの水が凍ったときは、製氷を中止します。
この場合は氷を取り除いて水を入れなおし、各温度調節を「弱」にしてください。
次のようなときには、製氷時間が長くなります。
扉の開閉数が多いときや、一度に多量の食品を入れたとき。
周囲温度が低い冬や、夏の暑いとき。
冷蔵庫周囲の風通しが悪いとき。(8ページ参照)
お使いはじめなど、アイスルームが充分冷えていないときは、最初の氷ができるまで約5～6時間かかります。
(特に夏場など周囲温度が高いときには24時間以上かかることがあります。)

氷のつくりかた

- 1 給水口カバーを矢印方向に開け、「水位線」まで水を入れ、給水口カバーを閉める。
- 2 給水タンクの本体を持ち、静かに運ぶ。
タンクを傾けたり、ゆすったりすると、水がこぼれます。
- 3 給水タンクのレバーを手前にして、「タンク位置」まで押し込む。

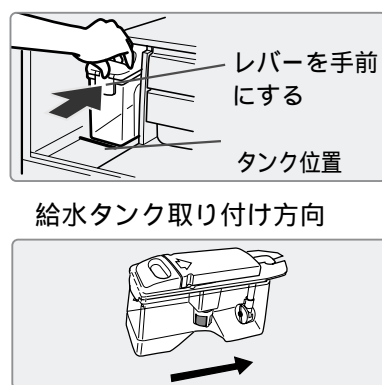
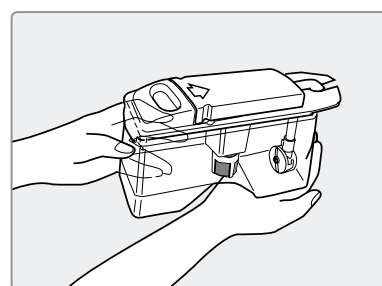
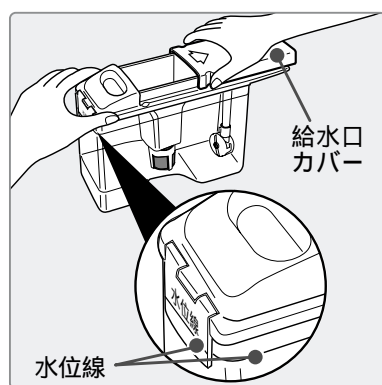

お願い

使用する水は、塩素消毒された水道水をおすすめします。水道水以外の場合は、より念入りの清掃が必要です。
給水タンクを取り出すときには、レバーを持って引き出さないでください。給水タンクのフタが開き水がこぼれます。
給水タンクは「タンク位置」まで押し込んでください。押し込まないと、氷ができません。

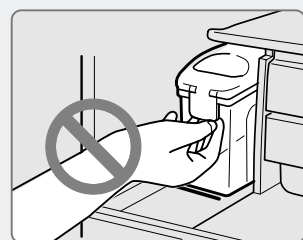

氷を早くつくりたいとき（一気製氷）

一気冷凍中に一気製氷を開始すると、一気冷凍が終了します。
「製氷オフ」を設定しているときは一気製氷できません。
「ボタンロック」表示が点灯しているときは、15ページの手順で「ボタンロック」を解除後、以下の操作をしてください。



約1秒(アラーム音が鳴るまで)「一気冷凍/製氷」ボタンを押し、「一気製氷」が表示されるまで繰り返し「一気冷凍/製氷」ボタンを約1秒押す。
アラーム音がピピッと鳴り、「一気製氷」文字が表示されていることを確認してください。



アイスボックスの氷が一定量になると、自動終了。
(一気製氷文字消灯)

中止するときは、「一気冷凍/製氷」ボタンを約1秒押す。
アラームがピチチッと鳴り中止されます。
ボタンを押し間違えると、一気製氷や一気冷凍が再び開始されます。必ずアラームが「ピチチッ」と鳴るのを確認してください。

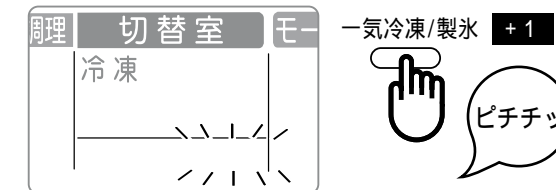

お知らせ

アイスボックスの氷が一定量にならないときは、一気製氷を継続します。
給水タンクに水がないときや、アイスボックスの氷が一定量のときに、一気製氷を設定し、「一気製氷」が表示されても、一気製氷は行いません。

アイスルーム（自動製氷機）（つづき）

* 水あか、カビなどの発生を防ぐため、必ず水洗いしてください。

お使いはじめと普段のお手入れ

給水タンク 各製品の耐熱温度は60℃です。

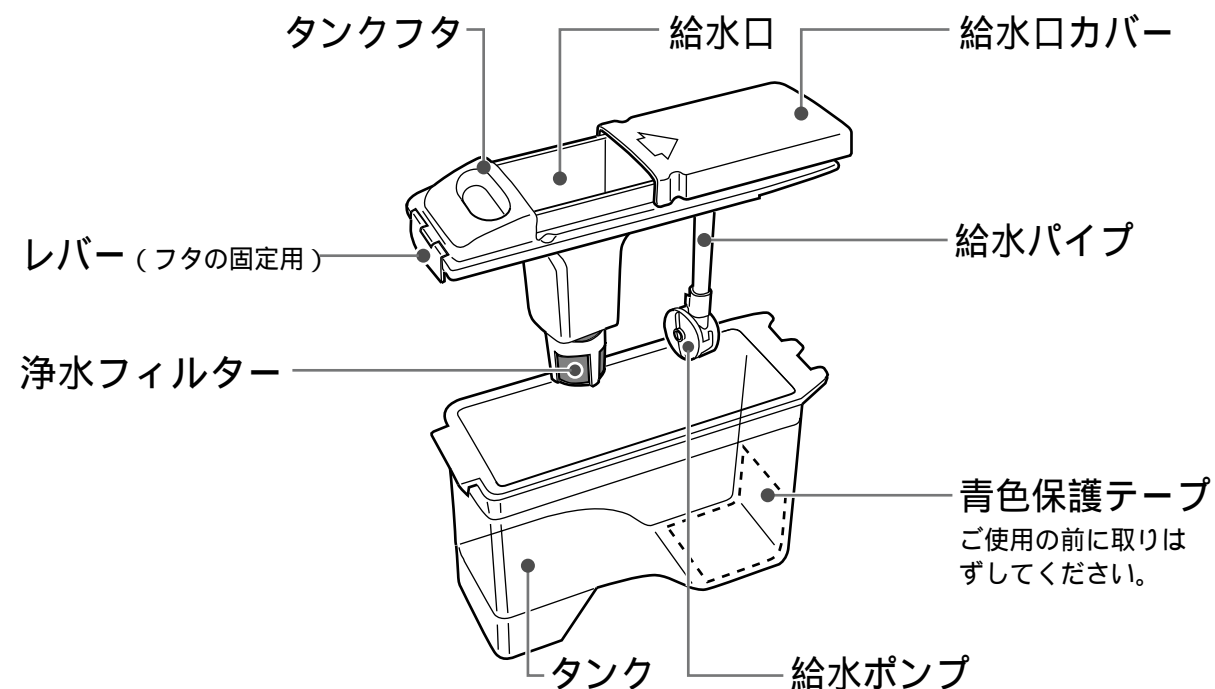

週1回のお手入れ

タンク・フタ

フタのレバーを引き上げて、フタをはずす。

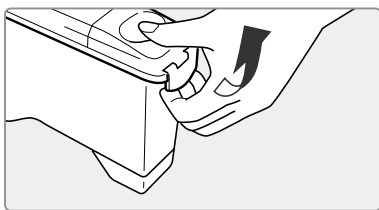

浄水フィルター

1 フィルターケースを矢印方向に押しながらかき抜きフィルターをはずす。 2 柔らかいスポンジで水洗いする。

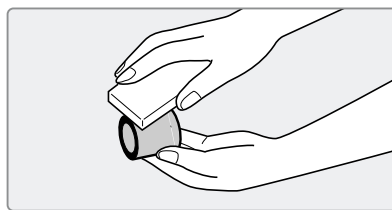
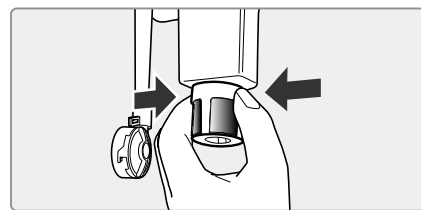

お願い

漂白剤・みがき粉・熱湯（部品の耐熱温度は60℃）・たわし・シンナー・ベンジンなどは、使わないでください。（においや故障の原因）
水受けケースの取り付け場所（本体側）を清掃しないでください。
水などを流したりすると、製氷機の故障の原因になります。お手入れなどで取りはずした部品は、必ず元の位置に取り付けてください。取り付けないと、水がこぼれたり氷ができなくなる原因になります。

浄水フィルターは、破れやすいため、棒などでついたりしないでください。
お手入れ後、給水タンクのフタは「ツメ」をタンクの奥にはめ込み、手前のレバーで固定してください。確実にフタが閉まっていないと、氷ができません。

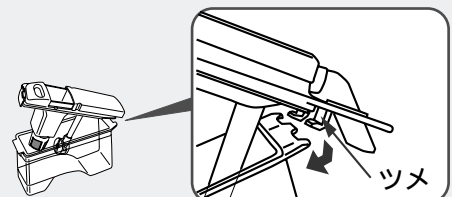

警告

分解・改造・修理をしない
火災・感電・けがの原因になります。

自動製氷機の製氷部分（アイスルームの上部）には手を触れない
製氷皿が回転したとき、けがをする原因になります。

月1回のお手入れ

給水パイプ・給水ポンプ 取りはずしかた

- 1 給水パイプを矢印方向に回してフタからはずす
取り付けるときは
給水パイプをフタのパイプに差し込み、図の矢印方向とは逆方向に止まるまで回してください。給水口は取りはずさないでください。（故障の原因）
- 2 給水パイプから給水ポンプを引き抜く
取り付けるときは
給水ポンプの突起が給水パイプの角穴に入るまで押し込んでください。
- 3 ポンプケースフタを矢印方向に回してはずす
- 4 給水パイプ・インペラ・ポンプケース・ポンプケースフタを柔らかいスポンジで水洗いする。

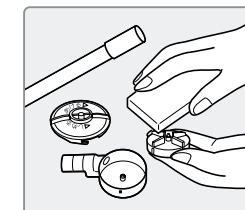
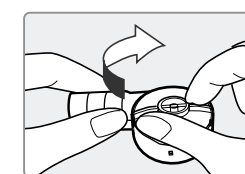
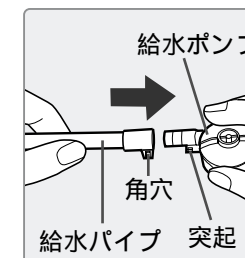
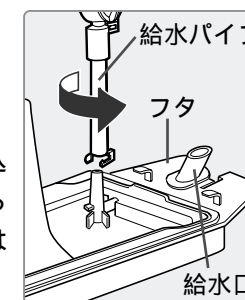

給水ポンプの組立かた

- 1 給水ポンプの部品をセットする
- 2 ポンプケースフタを矢印方向に回して取り付ける。
インペラは磁石でできています。モーターと磁石が接続され回転していますので、異物などが付着していないか確認してください。

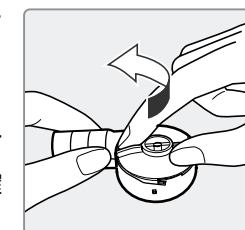
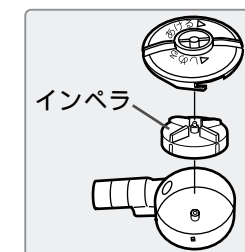

年1～2回の点検

水受けケース

年1～2回程度、水受けケースを引き出して汚れの点検をしてください。水受けケースに水あかなどの汚れがあるときは、次の要領でお手入れしてください。

- 1 給水タンクを取り出してから、水受けケースの取っ手を持って、引き抜く

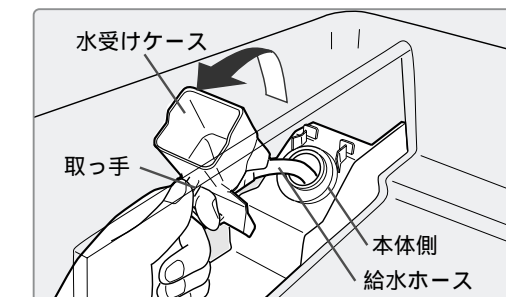

水受けケースを取り出したあとの本体側は、きれいな布で汚れをふき取る。水を流したりしないでください。（製氷機の故障の原因）

- 2 給水ホース内部に汚れがあるときは、市販のブラシで水洗いしてください。給水ホースは取りはずさないでください。（故障の原因）

- 3 給水ホースを本体側の穴に入れ、止まるまで押し込むと、水受けケースが固定されます。（水受けケースの取っ手が手前になっていることを確認してください。）

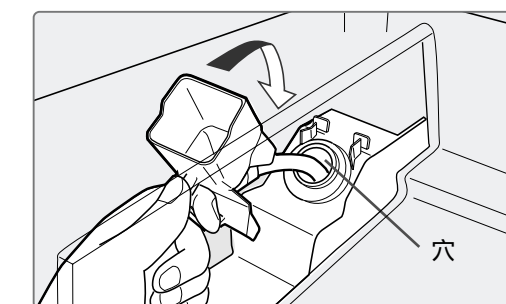

アイスルーム（自動製氷機）（つづき）

製氷を長期間停止するとき / 冷蔵庫を移動・運搬するとき

「ボタンロック」表示が点灯しているときは、15ページの手順で「ボタンロック」を解除後、以下の操作をしてください。

1  給水タンクを取り出し、残った水を捨ててください。

2  アイスルーム扉を少し開けたままにする。

3  **一気に冷凍/製氷 +1** **一気に冷凍/製氷** ボタンを3秒以上押す。アラーム音がピピピッと3回鳴ってから、すぐに扉を閉める。
「一気に製氷」表示が点滅し、製氷皿が回転して、水または氷をアイスボックスに落とします。

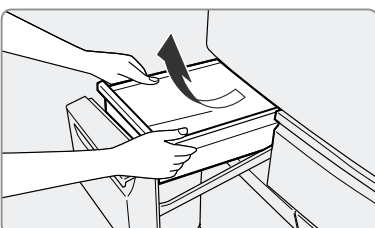
4  「一気に製氷」表示の点滅が消えてから扉を開けアイスボックスの水または氷を捨てる。
矢印方向にアイスボックスを取り出す。

5  アイスボックス・給水タンク・アイスシャベルを水洗いし、乾燥させてから元に戻す。

6  **アイスオフ** 製氷を停止する時は、17ページの「製氷オフのしかた」に従って、自動製氷機の運転を停止させてください。

このようなときには（自動製氷機）

このようなとき	説明
全く製氷しない	給水タンクに水が入っていますか？ 製氷停止（操作パネルに製氷オフが表示されている。）にいませんか？ 冷蔵庫のご使用開始直後ではありませんか？ 充分冷えていないと、氷ができるまで約5～6時間位かかることがあります。 （特に夏場など周囲温度が高いときには24時間以上かかることがあります。） アイスボックスに冷凍食品などを入れたり、アイスシャベルを所定の位置以外に入れていませんか？ 給水タンクはタンク位置まで確実に入っていますか？ 給水経路の部品や給水タンクの部品の付け忘れはありませんか？（35ページ参照）
製氷量が少ない	扉をひんばんに開けたり、長時間開け放していませんか？ アイスルームの温度が上昇すると、製氷しないことがあります。 （夏は特に影響を受けやすい） 扉は確実に閉まっていますか？ 氷が部分的にたまっていませんか？（33ページ参照）
冷凍室に氷が落ちている	アイスボックスを取り出したときに氷を落したり、アイスボックスを取り出したままではありませんか？ アイスルーム扉を引き出したときに、偶然製氷皿が回転していることがあります。
氷ににおいがあ	給水タンクの水は古くありませんか？ 氷を使わないと、長期間給水タンクに水が残り、食品などのおいが移る場合があります。 浄水フィルターや給水タンクは、汚れていませんか？ においがある水や、水以外の飲料水を入れませんでしたか？ 氷を長期間使用しないと、食品などのおいが氷に移る場合があります。 においの強い食品をむき出しで入れていませんか？
氷がとけている氷がつながっている	扉をひんばんに開けたり、長時間開け放し（半ドアなど）ていませんか？ アイスボックスを取り出してご使用になっていませんか？ 電源プラグが抜けていたり、停電になったことがありますか？ 長期間貯氷したままにいませんか？ 昇華して氷どうしがくっつくことがあります。
氷が丸くなっている	長期間貯氷したままにいませんか？ 昇華して、かどがとれて丸くなることがあります。
白色氷になったり、沈でん物ができる	冷却調理や一気に製氷・一気に冷凍中は、氷が速くできるため、水分中の空気が氷の中央に閉じ込められ、気泡になって白く見えます。 ミネラル分の多い水（ミネラルウォーターなど）で製氷すると、白色沈でん物（カルシウム結晶）ができることがあります。害はありません。
ゴトゴトやビーンという音がする	氷が落ちるときのゴトゴト音ではありませんか？ 氷の落下音は氷が少ないと多少大きくなります。なお、氷の増加と共に音は小さくなってきます。 給水タンクの水が空になると、給水ポンプが空運転しビーンという音がすることがあります。冬場など自動製氷機をご使用にならないときには、自動製氷機を停止させてください。（17ページ参照） 給水タンクの給水ポンプなどは正しく取り付けられていますか？ 取り付けが不十分な場合、給水ポンプからガタガタという音がします。（35ページ参照）
氷が割れている	氷が製氷皿から外れるときに少し割れることがあります。
氷に凸部ができる	製氷皿に水路を設けているため、氷に凸部ができることがあります。
給水タンクのセット位置に水がたまっている	給水タンクの水位線以上水を入れませんでしたか？ 水位線以上水を入れると、給水タンクをセットするときに水がこぼれることがあります。 給水経路の部品や給水タンクの部品の付け忘れや、給水タンクのフタのセットが不完全ではありませんか？ フタのセットが不完全なときや部品を付け忘れると、水がこぼれることがあります。（34ページ参照）

付属部品の取りはずしかた

取り付けかたは、取りはずしの逆の順序で。

自在棚

自在棚の取りはずしかたは22ページ参照。

3アクション棚

手前を押し込み、斜めにして取り出す。

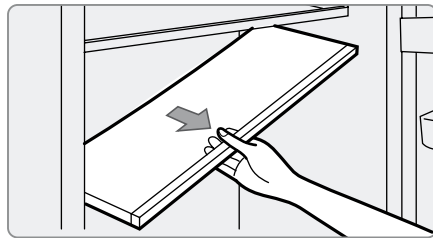

アイスボックス・切替室ボックス

手前を持ち上げ、斜め上に取り出す。

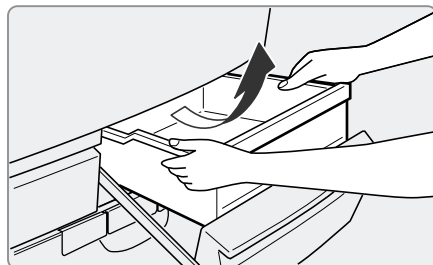

チルドルーム天井板

取りはずしかた

チルドケースを取り出してから、奥を持ち上げながら引き出す。



取り付けかた

チルドケースを取り出してから、手前から押し込み、奥を持ち上げながら、さらに押し込む。

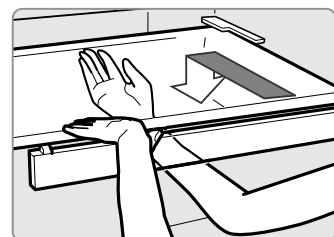

チルドルームフタ

チルドルーム天井板をはずしたときに、万一フタがはずれたときは、次の要領で取り付けてください。

1 フタの片側の軸を天井板の穴に入れ

2 フタをたわませて残りの軸を天井板の穴に入れる。

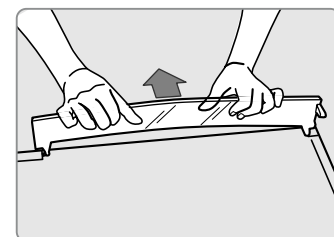
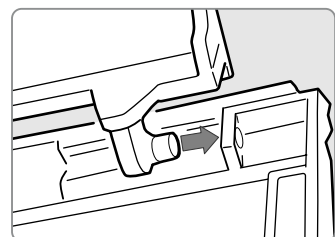

チルドケース

取りはずしかた

止まるまで引き出し、奥側が持ち上がるようにさらに引き出し、斜め上に取り出す。

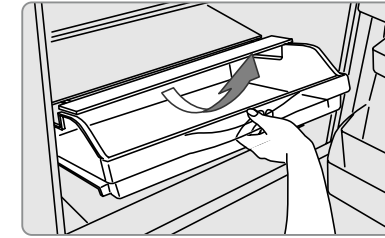

取り付けかた

チルドルームフタを持ち上げながら、チルドケースを押し込む。

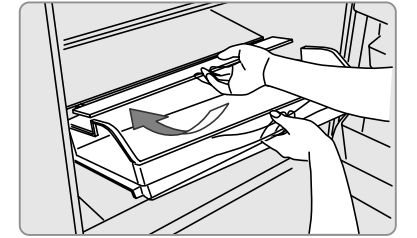

自在ドアポケット・ミニポケット・ダブルボトルポケット

取りはずしかた

ポケットの左右を交互に軽く下から突き上げてはずす。(取り付けは固くしてあります)

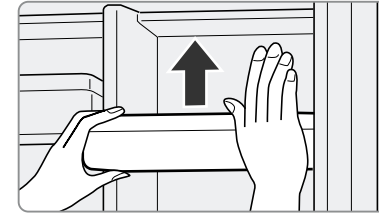

ダブルボトルポケットの場合は、ミニポケットを先に、はずしてください。

取り付けかた

ポケットを止まるまで水平に差し込み、押し下げる。

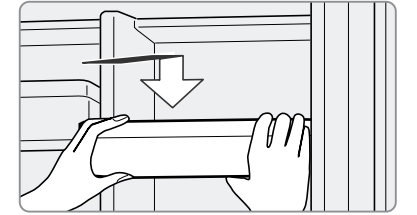

フルーツケース・野菜容器

1 扉を止まるまで引き出し、さらに持ち上げながら引き出して、フルーツケースの両端を持ち上げながら斜め上に取り出す。



2 野菜容器を持ち上げ、斜め上に取り出す。

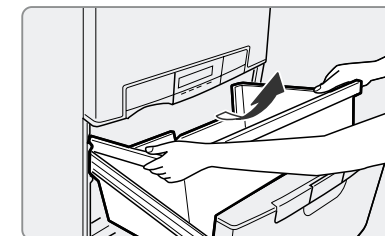

取り付けかた

扉を止まるまで引き出し、さらに持ち上げながら引き出して、野菜容器を取り付け、扉を持ち上げながら押し込み扉を閉める。次に再び、扉を止まるまで引き出し、フルーツケースを斜め上から止まるまで押し込み、扉を閉める。



スライドケース・ストック容器

1 扉を引き出し、スライドケースを斜め上に取り出す。



2 扉を持ち上げながら、さらに引き出し、ストック容器を斜め上に取り出す。

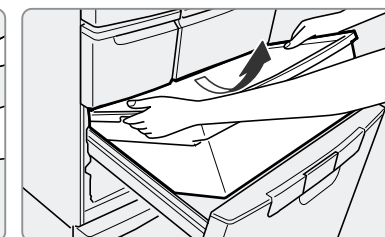

取り付けかた

ストック容器を取り付け、扉を持ち上げながら押し込み扉を閉める。次に再び扉を開け、スライドケースを斜め上から冷凍室の奥まで水平に押し込み、扉を閉める。



お手入れ

普段は、からぶきしてください。
1年に2回程度、付属品をはずして水洗いしてください。

警告

分解・改造・修理をしない

火災・感電・けがの原因になります。修理はお買い上げの販売店にご連絡ください。

お手入れのときは、電源プラグを抜く
感電やけがの原因になります。手がぬれているときは、よくふいてから電源プラグを抜き差ししてください。

お手入れの手順

- 1 電源プラグを抜いてください。
- 2 布にぬるま湯を含ませてふいてください。
- 3 台所用中性洗剤をご使用になるときは必ずうすめてご使用ください。洗剤使用後は、必ず洗剤を水ぶきし、さらにからぶきしてください。

お手入れ後の点検

感電や火災などの発生を防ぐため、次の点検をしてください。

電源プラグに異常な発熱などはありませんか？
電源プラグをコンセントにしっかり差し込みましたか？
もしご不審な点がありましたら、すぐにお買い上げの販売店または東芝家電修理ご相談センターにご連絡ください。

お願い

みがき粉、粉せっけん、アルコール（エタノール・メチルアルコールなど）、ベンジン、シンナー、酸、アルカリ、ワックス、石油、熱湯、たわしなどは使わないでください。（プラスチック部品が割れたり、塗装面を傷めます）
化学ぞうきんをご使用の際は、その注意書に従ってください。
食用油が付いたときは、すぐにふきとってください。

水洗いする部品

冷蔵室・野菜室

棚・チルドケース・ドアのポケット・野菜容器など

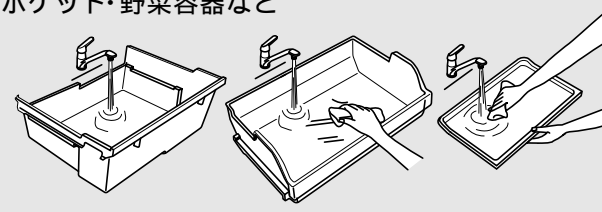

アイスルーム・切替室

アイスボックス
切替室ボックスなど

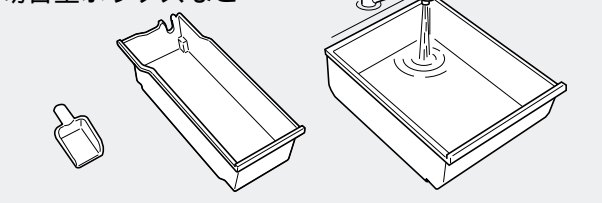

冷凍室

スライドケース・ストック容器など

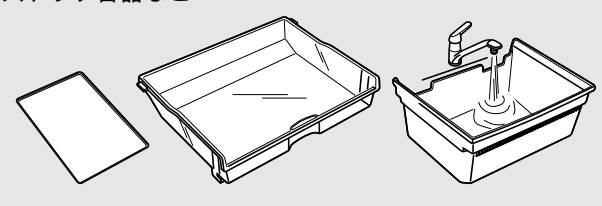

ほこりを取る所（年1回程度）

前面グリル

手前に引いてはずしてください。取り付けは正面から押し込んでください。前面グリルの中に固定してある配線図は取りはずさないでください。

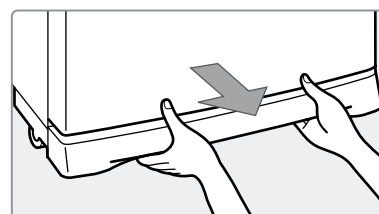

ほこりがたまっていると、冷却力が低下しますので、掃除機などでほこりを吸い取ってください。

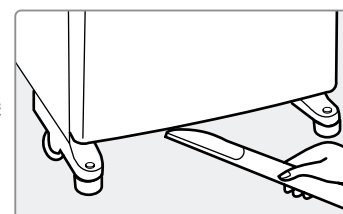

冷蔵庫背面・床

- ・調整足が床から浮くまで回して冷蔵庫を引き出す。
- ・背面・壁・床の汚れをふく。

背面はほこりがたまったり、空気の対流で細かいほこりが付着しやすい所です。

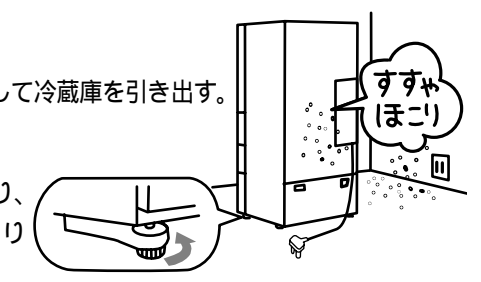

からぶきする所

操作パネル

柔らかい布でからぶきする。電源プラグを抜かずにお手入れすると、温度設定位置などが動くことがあるので、お手入れ後、温度設定位置などを確認する。

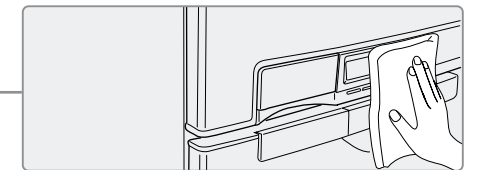

水ぶきする所（年1回程度）

扉パッキンと本体側の吸着面
汚れると傷みやすく、冷気漏れの原因になります。



汁受け部

汚れや汁がたまったらふきとる。

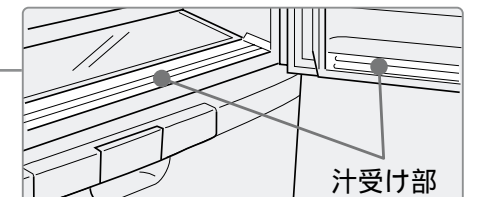

おかしいなと思ったら お調べください

自動製氷機については、37ページ参照

つづく...

このようなとき	説明
全く冷えない	電源プラグが抜けていませんか？ ヒューズやブレーカーが切れていませんか？ 停電ではありませんか？
よく冷えない (操作パネルの温度表示 が高くなる)	切替えたセット位置から動いていませんか？ (切替室がよく冷えないとき) 温度調節が「弱」になっていませんか？ 食品を詰めすぎたり、半ドアになっていませんか？ 扉をひんばんに開けたり、熱いものや一度に多量の食品を入れていませんか？ 直射日光があたったり、そばにガステーブルやストーブがありませんか？ 冷蔵庫の周囲にすき間がありますか？ 冷凍食品やアイスルームの氷が冷凍室の奥に落ちたり、扉に食品の袋などがはさまって扉にすき間ができていませんか？ 切替室が「ソフト冷凍」のときに、市販の冷凍食品やアイスクリームを入れていませんか？ 「ソフト冷凍」では冷凍食品やアイスクリームが溶けてしまいます。 (27ページ参照) 運転開始直後ではありませんか？ 霜取り中または霜取り直後ではありませんか？ 扉を長時間開け放していませんか？ 切替室の冷却調理後、切替室が冷蔵モードに切り変わったままではありませんか？ (切替室の冷凍食品がとける場合)
食品が凍結する	温度調節が「強」になっていませんか？ 冷蔵庫の周囲温度が5℃以下ではありませんか？ 水分が多い食品を冷蔵室の奥やチルドルーム・切替室に入れていませんか？ 切替室をパーソナルなどの温度が低い位置にセットされていませんか？ (切替室の食品が凍結するとき) 冷却調理の時間設定などを間違っていないですか？(切替室の食品が凍結するとき) 冷却調理を行なった後、自動設定された温度帯に合った食品を貯蔵していますか？
ガタガタ、ゴトゴトという 音がする	床はしっかりしていますか？ 冷蔵庫の周囲にお盆や容器などが落ちていませんか？ 冷蔵庫がガタついたり、周囲の壁に触れていませんか？ 冷蔵庫の運転停止直後や開始時には、圧縮機の運転音がやや大きくなりますが、異常ではありません。
庫内のにおいが気になる	においの強い食品をむき出しで入れていませんか？ 光プラズマ脱臭運転を停止させていませんか？ 切替室ににおいの強い食品をむき出しで入れていませんか？ 切替室・冷凍室・アイスルームは光プラズマ脱臭効果がおよびません。
扉を閉めるとほかの扉が一瞬開く	扉を閉めるときの風圧を逃がすためです。
時々運転音が大きくなる	この冷蔵庫はインバーター圧縮機を採用しています。 冷却調理、一気に冷凍、一気に製氷中や扉の開閉が多いとき、また周囲温度が高いときや霜取り後は高速運転に変わり、音が大きくなることがあります。

このようなとき	説明
アラーム音がる	扉の閉め忘れ防止のアラーム音です。 冷蔵室・アイスルーム・冷凍室のいずれかの扉が1分以上開いているとアラーム音が鳴ります。 また、3分以上開いたままになると、鳴り続けます。
水が庫内・床にあふれる	自動製氷機の水を抜かないで冷蔵庫を移動・運搬していませんか？ 蒸発皿(外部から見えない)の水がこぼれたではありませんか？(9ページ) 給水タンクの水位線以上、水を入れたり、給水タンクのフタのセットが不完全ではありませんか？(34ページ参照)
表示パネルの照明が黄色に 変わり点滅する	冷蔵室・アイスルーム・冷凍室扉のいずれかが、半ドアになっていませんか？ 1分以上扉が半ドアになるとドアアラームが鳴り表示パネルの照明が黄色に変わり点滅します。(20ページ参照) 冷蔵庫に異常が生じたときに表示パネルが黄色に変わりメニュー項目が点滅します。いずれかのボタンを押すと、約10秒後に故障コードが冷凍室温度表示部に表示されますので、お買い上げの販売店にご連絡ください。 (故障コードが1分後に消え、メニュー項目表示の点滅は継続します。)
冷蔵室扉を開けると天井から冷 気が出たり止まったりする	庫内の温度上昇を防ぐためのエアーカーテンです。 なお、冷蔵室だけを冷却運転しているときに、扉開閉を頻繁に行うと、冷却器への霜付防止のため、エアーカーテンは一時的に停止することがありますが、異常ではありません。
ボタンロックが解除できない	メニュー ボタンを約1秒押した後、決定/解除 ボタン以外を押していませんか。(15ページ参照)
操作ボタンを押しても 動作しない	操作パネルにボタンロックが表示されていませんか？ ボタンロックされていると、ボタンを押しても表示パネルの照明は点灯しますが、動作はしません。(15ページ参照)
冷蔵庫の外側に露が付く	特に湿度が高いときに露が付くことがあります。 食品を詰めすぎたときなど、半ドアになると露が付くことがあります。 露が付いたときは、乾いた布でふきとってください。
冷蔵庫の内側に露が付く	扉をひんばんに開けたり、長時間開け放していませんか？ 水気の多い食品をムキ出しで入れていませんか？ 冷蔵室内は湿度を高く保っているため、ビン類や缶類・食品の周囲に露が付くことがあります。露が付いたときは布でふきとってください。 切替室を冷凍から他の温度帯に切替えたとき、切替室に露が付くことがあります。露が付いたときは布でふきとってください。
野菜室に露が付く	野菜室は湿度を高く保っているため、露が付くことがあります。 露が付いたときは布でふきとってください。
水が流れるような音や沸騰する ような音(ポコポコ) 肉を焼く ような音(ジュッ)がする	冷却装置内を流れる冷媒や霜取りヒーターから発生する音で、冷蔵庫の運転停止後も、音がすることがあります。

お調べください

お困りのとき

お調べください...つづき

このようなとき	説明
切替室、野菜室を開けるとブーンという音がする	冷却用のファンが回転する音で、異常ではありません。
冷蔵室扉を開けるとブーンという音がする	冷蔵室の冷氣漏れを防ぐエアーカーテン（冷却用ファンが回転しているとき）の音で異常ではありません。
扉が自動で開かない・開けるのが重い	電源プラグが抜けていたり、停電ではありませんか？ 操作パネルの表示部に「自動扉オフ」が表示されていませんか？ 自動扉にするときは、19ページをご覧ください。「自動扉オフ」を解除してください。 扉を閉めた直後にすぐ扉を開けようとする、扉が開かなかったり、重く感じる場合があります。これは庫内に入った空気が急に冷やされて、圧力が一時的に庫外より低くなるためです。
温度表示しない	「H」表示していませんか？（11ページ参照） キッチンタイマー・冷却調理または表示オフを設定していると庫内温度を表示しません。
時々ピーンという音がする（約5秒間）	給水タンクの水が空になっていませんか？ 給水タンクの水が空になると、給水ポンプが空運転しピーンという音がすることがあります。冬場など自動製氷機をご使用にならないときには、自動製氷機を停止させてください。（17ページ参照）
扉を開けると（ポコン）という大きな音がする	自動で扉が開くときに、冷蔵庫本体のピンが扉を押す「ポコン」という音がします。また、半ドアのときには特に大きな音がしますが異常ではありません。
庫内から音（ピシッ）がする	温度変化により、部品がきしむ音です。
ヒューンという音がする	扉を開閉したときや、冷蔵庫の運転開始時および停止時に一時的に発生する冷却用ファンの音で、異常ではありません。

以上のことをお調べになり、それでもぐあいの悪いときは、すぐにお買い上げの販売店または東芝家電修理ご相談センターにご相談ください。

冷蔵庫の周囲が熱くなる

冷蔵庫の周囲には、図のように露付防止パイプを内蔵して、冷蔵庫に露が付くのを防止しています。
お使いはじめや周囲温度が高いときなどには、特に熱く感じられますが、庫内の食品には影響ありません。

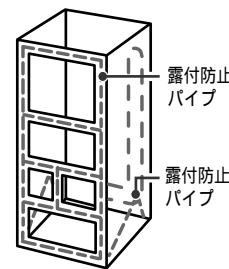

こんなときには

庫内灯を交換するとき

⚠ 警告

庫内灯を交換するときは、電源プラグを抜く
抜かずに行くと、感電の原因になります。

- 1 電源プラグを抜き、棚を取り出す。
- 2 庫内灯カバーの上部の穴に指を入れ、手前に引き、庫内灯カバーをはずす。
- 3 庫内灯をはずす。
(庫内灯は形名GR-373Kをご指定の上、お買い上げの販売店でお求めください。)

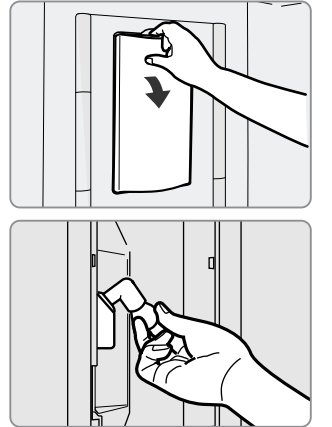

冷蔵庫を廃棄処分するとき

⚠ 警告

廃棄処分するときは、扉パッキンをはずす
幼児が閉じこめられ事故の原因になります。

幼児が遊ぶ場所に放置しないでください。
再資源化のため、主なプラスチック部品には材料名を表示しています。

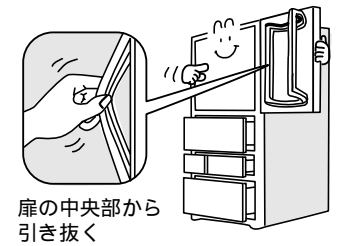

長期間使わないとき

庫内を掃除し、自動製氷機の氷や水を捨て2～3日間扉を開けて乾燥させてください。
(かびやにおいを防ぐため)

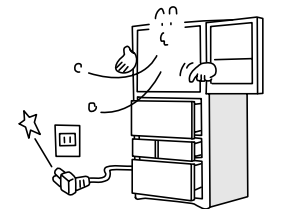

停電したとき

扉の開閉を少なくして、新たな食品の貯蔵はさけてください。
(庫内の温度が高くなる)



電源プラグを抜いたときやヒューズ・ブレーカーが切れたとき

すぐに入れますと圧縮機にむりがかかり、故障の原因になります。
5分以上待つてから入れてください。
なお、庫内温度や圧縮機の始動状態によっては、圧縮機保護タイマーが働き、電源プラグを入れてから6分間程度運転しないことがあります。

便利メモ

冷蔵庫

食品収納のコツ

常備品は定位置を決める

いつも使うものは定位置を決めると探すこともなく取り出せ、買い忘れや重複して買う心配もなくなります。

トレイを使う

一度に2種類以上のものをセットで使うときは、グループごとにトレイに入れておくと、何度も開け閉めをしなくて便利です。

例えばこんなものをセットして

トーストセット...
ジャム・ピーナツクリーム



薬味セット...
紅生姜・鰹節・福神漬

野菜室

野菜の特性を知って長持ち

野菜は「収納」ひとつで、持ちも使い勝手も違ってきてしまうもの。野菜の特性を知っておいしく、かしく使いこなしましょう。



泥付きの野菜は泥をとる

泥が付いたままの野菜は、土に戻ろうとして傷みやすくなります。

洗い落とし、自然乾燥させてから保存しましょう。

育った状態にする

アスパラガスをはじめ、野菜は育った環境のように生長を続けます。買ってきたアスパラガスを横にしてしまっておくと、穂先が曲がってしまうのはそのせいです。

冷凍室

おいしいマグロの解凍法

わりと食卓に並ぶことも多いのに、おいしいマグロの解凍法は意外と知られていません。この解凍法はプロの魚屋さんにおしえられたもの。食べたいときにいつでもおいしいお刺身を召し上がれ！

1. 38 ~ 40 の温水1Lに対し、塩大さじ2杯 (30g) の割合の温塩水をつくる。
2. 冷凍室からマグロ (さく) を取り出し、1分間温塩水につける。
そのとき表面の切りくずも除去する。
3. すぐふきんで水気をふきとり、そのふきんをかたくしぼりなおし、マグロを空気にふれさせないように全体を包み込む。
4. そのまま皿にのせ、冷蔵庫のチルドルームで約30分解凍する。

仕様

定格内容積の < > 内は食品収納スペースの目安です。

仕様 / 形名	GR-373K, KL
全 定 格 内 容 積	365 L
冷 蔵 室	192 L
野 菜 室	85 L < 50L >
ア イ ス ル ーム	11 L < 6L >
切 替 ル ーム	18 L < 14L >
冷 凍 室	59 L < 40L >
外 形 寸 法	
幅	600mm
奥 行	609mm
高 さ	1798mm
定 格 電 圧	100V
定 格 周 波 数	50/60 Hz 共用
電動機の定格消費電力	165/165 W
電熱装置の定格消費電力 (霜取り時)	152/152 W
消 費 電 力 量	冷蔵庫扉内側の品質表示ラベルに表示してあります。
製 品 質 量	78kg

付 属 品	
自在棚2	給水タンク1
3アクション棚 ...1	アイスシャベル ...1
チルドケース1	切替室ボックス1
自在ドアポケット(小)...2	アルミトレイ1
自在ドアポケット(大)...2	スライドケース1
ミニポケット.....1	ストック容器1
卵ケース1	フルーツケース1
ダブルボトルポケット ...1	シャキッとスタンド1
チューブスタンド1	野菜容器1
フリージングトレイ ...1	前面グリル1
アイスボックス ...1	

冷凍室 (フリーザー) の性能について

この冷蔵庫の冷凍室の性能は ******** (フォースター) です。

冷凍室の性能

日本工業規格 (JISC9607) に定められた方法で試験したときの、冷凍室内の冷凍負荷温度 (食品温度) によって、表示しております。

冷凍食品の貯蔵期間

冷凍食品の貯蔵期間は、食品の種類、店頭での貯蔵状態、冷蔵庫の使用条件などによって異なり、上表の期間は一応の目安です。JISの試験方法は次のとおりです。

- (1) 冷蔵庫内温度が、0 以下とならない範囲で最も低い温度になるように温度調節位置を調節して試験します。
- (2) 冷蔵庫の据えつけ場所の温度は15 ~ 30 の範囲を基準としています。
- (3) 冷凍室有効内容積100L当り4.5kgの食品を、24時間以内に - 18 以下に冷凍できる冷凍室をフォースター室としています。

記 号	**** フォースター
冷凍負荷温度 (食品温度)	- 18 以下
冷凍食品貯蔵期間の目安	約3ヵ月

冷蔵庫の消費電力量について

消費電力量の測定基準 (JIS C 9801)

冷蔵庫の消費電力量は、従来 JIS C 9607 の消費電力量試験方法により測定し表示してきましたが、1999年3月から JIS C 9801 の消費電力量試験方法による表示に変更しました。また、冷蔵庫の消費電力量は季節により変化することからその表示は従来の「1ヵ月当たり」から「年間」の値に変更されました。

種類	庫内温度	扉開閉回数	周囲温度と湿度	消費電力量の表示
冷凍冷蔵庫 「スリースター/フォースター」機種	冷蔵室	5 以下	25 70 ± 5 %	年間消費電力量 kWh/年 = W ²⁵ × 365日/年
	冷凍室	- 18 以下		
冷 蔵 庫	冷蔵室	5 以下	25 70 ± 5 %	年間消費電力量 kWh/年 = W ²⁵ × 365日/年
	冷凍室	- 18 以下		
備 考	消費電力量は、周囲温度や湿度、扉の開閉頻度そして新しく入れる食品の温度・量などによって変化します。			W ²⁵ : 周囲温度 25 での1日当りの消費電力量 (kWh/日)



96特定フロン規制対応冷蔵庫

冷蔵庫の冷媒および断熱材の発泡剤に使用されてきたCFC (特定フロン) はオゾン層の破壊を引き起こすとされ、95年で生産が全廃されました。かわってオゾン層破壊への影響がないHFCや影響が少ないHCFCなどに切り換えられています。なお、今後とも地球環境によりよい物質の研究開発などに努力してまいります。

保証とアフターサービス (必ずお読みください)

ご不明な点や修理に関するご相談は

修理に関するご相談ならびに、お取り扱い・お手入れに関するご不明な点は**お買い上げの販売店にご相談ください。**

ご購入された商品や贈答品などで
販売店に修理のご相談ができない場合

東芝家電修理ご相談センター

フリーダイヤル
0120-1048-41

電話受付：365日・24時間受付

新製品などの商品選び、
お取り扱い・お手入れ方法などのご相談

東芝家電ご相談センター

フリーダイヤル
0120-1048-86

携帯電話・PHSからのご利用は 03-3426-1048
FAX 03-3425-2101 (365日・8:00~20:00受付)

フリーダイヤルは、携帯電話・PHSなど一部の電話ではご利用になれません。

保証書（別添）

保証書は、必ず「お買い上げ日・販売店名」等の記入をお確かめのうえ、販売店から受け取っていただき内容をよくお読みの後、大切に保管してください。

保証期間はお買い上げの日から1年間です。

ただし、冷凍サイクル（圧縮機・凝縮器・冷却器）・冷却器用ファン・冷却器用ファンモーターについては5年間です。

補修用性能部品の保有期間

冷凍冷蔵庫の補修用性能部品の保有期間は製造打ち切り後9年です。

補修用性能部品とは、その製品の機能を維持するために必要な部品です。

修理を依頼されるときは

出張修理

37,42ページにしたがって調べていただき、なお異常があるときは、必ず電源プラグを抜いてから、お買い上げの販売店にご連絡ください。修理は専門の技術が必要です。また、食品の補償等製品修理以外の責はご容赦ください。

保証期間中は.....

保証書の規定にしたがって、販売店が修理させていただきます。なお、修理に際しましては、保証書をご提示ください。

保証期間が過ぎている場合は.....

修理すれば使用できる場合は、ご希望により有料で修理させていただきます。

修理料金の仕組み.....

修理料金は技術料・部品代・出張料などで構成されています。	
技術料	故障した商品を正常に修復するための料金です。
部品代	修理に使用した部品代金です。
出張料	商品のある場所へ技術者を派遣する料金です。

ご連絡いただきたい内容.....

品名	東芝冷凍冷蔵庫
形名	GR-373K, KL
お買い上げ日	年 月 日
故障の状況	できるだけ具体的に
ご住所	付近の目印等も合わせてお知らせください
お名前	
電話番号	
訪問希望日	
便利メモ	お買い上げの販売店名を記入されておくと便利です。 TEL.

廃棄時のお願い

2001年4月施行の家電リサイクル法では、お客様がご使用済みの冷蔵庫を廃棄される場合は、収集・運搬料金と再商品化等料金（リサイクル料金）をお支払いいただき、対象品を販売店や市町村に適正に引き渡すことが求められています。

愛情点検



長年ご使用の冷蔵庫の点検を！

このような症状はありませんか？

電源コード、プラグが異常に熱い。
電源コードに深いキズや変形がある。
焦げくさい臭いがする。
冷蔵庫床面にいつも水が溜まっている。
ビリビリと電気を感じる。
その他の異常や故障がある。

お願い

故障や事故防止のため、電源プラグをコンセントから抜いて、必ずお買い上げの販売店に点検・修理をご相談ください。

株式会社 **東芝**

家電機器社

〒105-8001 東京都港区芝浦1-1-1 (東芝ビルディング)

9MHJ-C