

東芝扇風機 **壁掛け扇** (家庭用)

取扱説明書

形名

F-AWX80

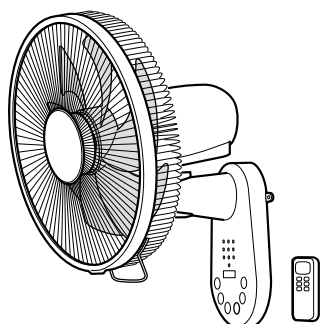

もくじ

安全上のご注意	2～4
お願い	4
各部のなまえ	5
組み立てかた	6
ご使用の前に	7
取り付けかた	8
使いかた	9～14
上手な使いかた	15
お手入れ	16
仕様	17
故障かな?と思ったとき	18
保証とアフターサービス	19
保証書	20

このたびは東芝扇風機(壁掛け扇)をお買い上げいただきまして、まことにありがとうございました。

- この商品を安全に正しく使用していただくために、お使いになる前にこの取扱説明書をよくお読みになり十分に理解してください。
- お読みになった後は、お使いになるかたがいつでも見られるところに必ず保管してください。

保証書付

保証書はこの取扱説明書の裏表紙に付いておりますので、お買い上げ日、販売店名などの記入をお確かめください。

安全上のご注意

必ずお守りください

お使いになる人や他の人への危害・財産の損害を防ぐために、お守りいただくことを説明しています。

表示の説明（取り扱いを誤った場合に生じる危害・損害の程度を示します）

 警告 「死亡、または重傷を負う可能性がある内容」を示します。	 注意 「軽傷や物的損害が発生する可能性がある内容」を示します。
--	--

図記号の説明

 図記号の中の絵や近くの文で、してはいけないこと（禁止）を示します。	 図記号の中の絵や近くの文で、しなければならないこと（指示）を示します。
--	---

警告



指示

異常・故障時にはすぐに使用を中止する (火災・感電・けがの原因)

すぐに電源プラグを抜き、お買い上げの販売店、または東芝生活家電ご相談センターに点検・修理をご依頼ください。

《異常・故障例》

- ・スイッチを入れても羽根が回らない。
- ・羽根が回っても異常に回転が遅かったり、不規則になったりする。
- ・回転するとき異常な音がする。
- ・モーター部や操作部が異常に熱かったり、こげくさかったりする。
- ・コードを動かすと運転が止まることもある。



分解禁止

分解・修理・改造をしない

(火災・感電・けがの原因)

修理はお買い上げの販売店、または東芝生活家電ご相談センターにご相談ください。



指示

- 組み立てるときは、締め付けリング・スピナーをしっかりと締める
(部品がはずれ、けがの原因)
- 製品の組み立ておよびお手入れは取扱説明書通りを行う
(部品がはずれ、けがの原因)



指示

運転・取り扱いは

- 本体の取り付けは、十分強度のあるところを選ぶ

(落下による、けが・異音・故障の原因)
取り付ける壁面は厚さ 10mm 以上の板、または裏面に柱などのあるところを選んでください。また、天井には取り付けしないでください。



禁止

- 羽根・ガードを付けずに運転しない
(けがの原因)
- スプレーなど(可燃性)を吹きつけたり、スプレー缶を近くに置かない
(可燃性スプレーや化学薬品を近くで使うと火災・爆発の原因)



水ぬれ禁止

- 水につけたり、水をかけたりしない
(ショート・感電の原因)



指示

包装用ポリ袋は、乳幼児の手の届かないところに保管する

(誤ってかぶると、窒息する原因)



指示

電源プラグ・コードは

- 電源は交流 100V のコンセントを使う
(火災・感電の原因)
延長コードの使用やタコ足配線をしないでください。
- 電源プラグは根元まで確実に差し込む
(感電や発熱による火災の原因)
- 電源プラグを抜くときは、電源プラグを持って引き抜く
(コードを引っ張ると破損し、火災・感電・ショートの原因)



- 電源プラグの刃や刃の取り付け面にホコリが付いた場合は、乾いた布で拭き取る
(絶縁不良による火災の原因)



警告

電源プラグ・コードは



プラグを
抜く

- 組み立てるとき・お手入れをするときは、電源プラグをコンセントから抜く
(感電・けがの原因)
- 雷が鳴りだしたら運転を停止して、電源プラグをコンセントから抜く
(火災・感電・故障の原因)
- 使わないときは、電源プラグをコンセントから抜く
(絶縁劣化による火災・感電の原因)



禁止

- 電源プラグ・コードが傷んだり、熱くなったときや、コンセントの差し込みがゆるい場合は使わない
(火災・感電・けが・ショートの原因)

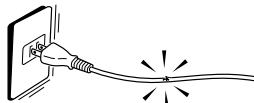

- 電源プラグ・コードを傷付けない
(火災・感電・ショートの原因)
 - ・加工しない
 - ・熱器具に近づけない
 - ・引っ張ったり、重いものを載せたり、はさんだりしない
 - ・無理に曲げたり、ねじったり、束ねて通電したりしない
- コードをステップルや釘などで固定しない
(感電・ショート・発火の原因)



ぬれ手禁止

- ぬれた手で電源プラグを抜き差ししない
(感電・けがの原因)



禁止

- 乳幼児のいるところでは電池交換しない
- リモコン用の電池・スピナーを乳幼児の手の届くところに置かない
(誤って飲み込むと、窒息・化学やけど(消化管損傷)・体調不良の原因)
万一飲み込んだ場合は、直ちに医師にご相談ください。
- 乳幼児の手の届くところでは使用しない
(感電・けがの原因)

警告



禁止

リモコン用の電池は

- 「使用推奨期限」を過ぎたり使い切った電池は、リモコンに入れておかない
- 種類の違う電池や使用した電池と新しい電池を混ぜて使用しない
- 極性表示⊕と⊖を間違えて入れない
- 充電・加熱・分解・ショートしたり、火の中に入れていない
(液もれ・破裂などで、やけど・けがの原因)
もし液に触れたときは、水でよく洗い流し、医師に相談してください。
器具に付着したときは、液に直接触れないように拭き取ってください。

注意

運転・取り扱いは



指示

- 本体に異常な振動が発生した場合は、使用を中止する
(羽根やガードがはずれて落下し、けがの原因)
- リモコン操作は付属のリモコンを使用する
(思わぬ運転で体調を崩したり、けがの原因)
- 前ガードの全周・クリップは確実にはめ込み固定する
(前ガードが落下し、けがの原因)



禁止

- 本体およびハンドルにぶらさがらない
(破損や、落下による、けが・故障の原因)
- 運転中は風向調節(上下方向)しない
(けがの原因)
- 破損した羽根・ガードなどは使わない
(けがの原因)



接触禁止

- 入タイマー設定中は、羽根・ガードにさわらない
(羽根が回り始め、けがの原因)
入タイマー設定時間の10秒前にブザーと、6秒前に入タイマーランプ「2」の点滅で、運転の開始をお知らせします。

安全上のご注意 (つづき)

⚠ 注意

運転・取り扱い



接触禁止

- ガードの中や可動部へ指や異物を入れない (けが・故障の原因)
- 髪の毛・衣類・カーテンをガードに近づけない (髪の毛・衣類・カーテンが巻き込まれ、けがの原因)

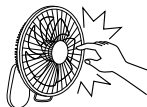

禁止

- 組み立てた状態では輸送しない (破損する原因)
輸送するときは、箱に収納してください。
- 組み立てるとき・お手入れするときは、モーター軸を目や顔に近づけない (先端に接触してけがの原因)
- 操作ボタンを強く押さない (故障の原因)
- 台所用中性洗剤以外の洗剤を使わない (樹脂部品の変質・変色や羽根が割れ、けがの原因)



禁止

使用場所について

- 次のようなところでは使わない (炎の立ち消え、引火・爆発やショートし、中毒や感電・火災の原因、破損による落下、けがの原因)
 - ・ ガスレンジなどの炎のあるところ
 - ・ 引火性ガスのあるところ
 - ・ 雨や水しぶきのかかるところ
 - ・ 高温 (40℃以上)、多湿 (浴室など) のところ
 - ・ 低温 (5℃以下) になるところ
 - ・ 油、ホコリ、金属粉の多いところ
 - ・ 直射日光のあたるところ
- 不安定な場所や障害物の近くには取り付けない (落下により、羽根の損傷・けがや物的損害の原因)
- メタルラスやステンレス板張りなどの壁面に取り付けない (漏電した場合、火災の原因)



禁止

長時間、風をからだに当てない

(健康を害する原因)
特にお休み中の乳幼児・お年寄り・ご病気のかたが使用するときは、周囲のかたが十分気をつけてください。

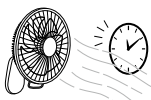

お願い

運転・取り扱いについて

- 室内の壁コンセント*からの電源以外は使用しないでください

直流電力を交流電力に変換する装置に接続して使用しないでください。発煙・発火の原因になります。

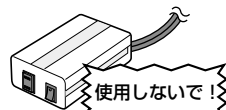

(例：車載用電力変換装置)

※家庭用電源の代表例であり、壁・床・天井などのコンセントの位置による区別ではありません。

- リモコンを落としたり、踏んだり、液状のものをかけないでください

故障の原因になります。

- ガードは無理に正面へ戻さないでください

破損の原因になります。

首振り (左右) が正面に戻らないときは、首振り運転させて戻してください。

- 保護ネットをガードに取り付けしないでください

ガードの中に吸い込まれることがあり、羽根の損傷やけがの原因になります。

- 羽根ラベルは、はがさないでください

事故防止のため、定められた表示です。

お手入れをするときは

- 台所用中性洗剤は、洗剤容器の表示に従って水で薄めて使用してください

- 運転停止後は、モーター軸が熱くなっていますので、お手入れは30分程度待ってから行ってください



- 羽根・ガードなどに強い衝撃を与えないでください

破損の原因になります。

使用場所について

- 洗濯物の近くで使わないでください

ガードの中に吸い込まれることがあり、羽根の損傷やけがの原因になります。

- テレビ・ラジオ・補聴器などの近くで使わないでください

電波が弱いときや室内アンテナを使っているときに、雑音が入ることがあります。影響のないところまで離してください。

各部のなまえ

スピナー／リモコン／リモコンホルダー／電池(2本)はポリ袋に入っています。

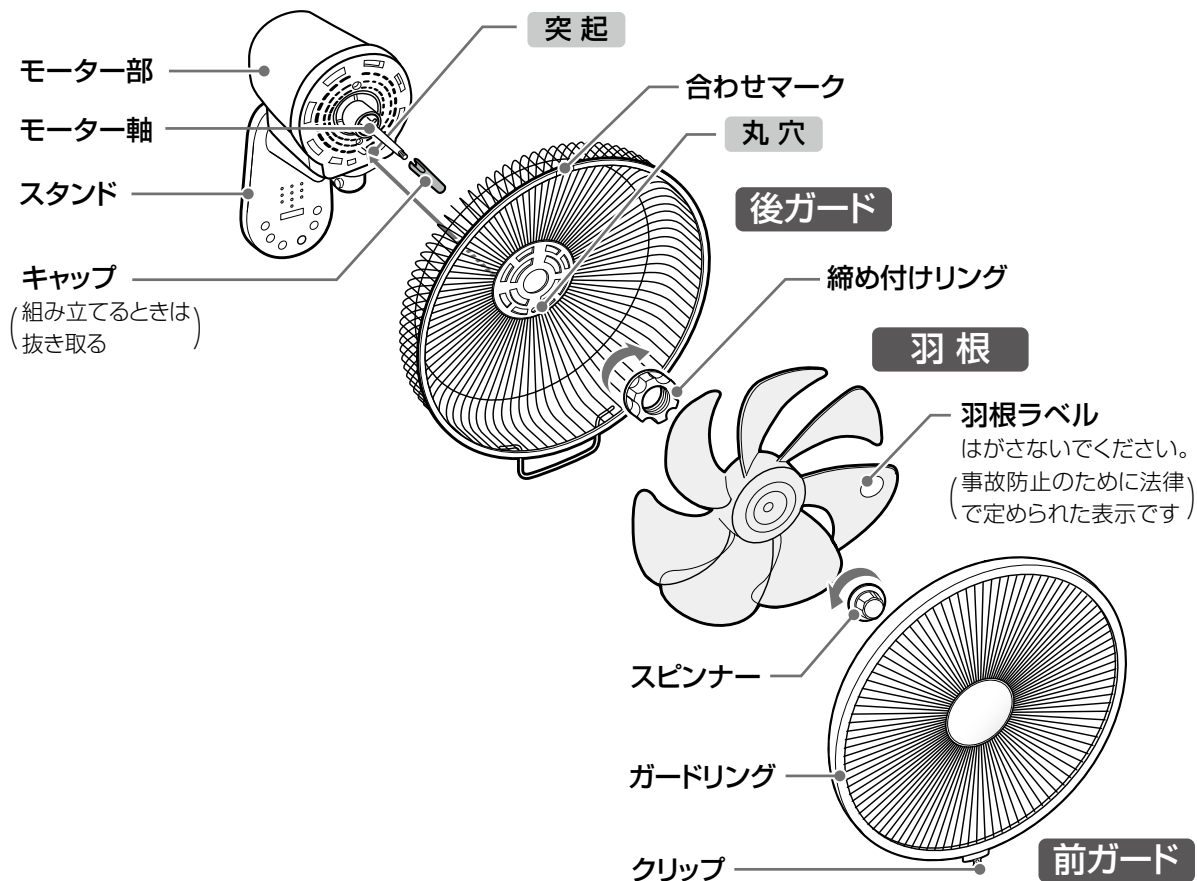

付属品

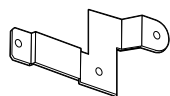

壁掛金具 (A)



壁掛金具 (B)



リモコンホルダー

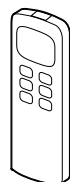

リモコン



単4形乾電池
(2本)



壁掛金具用ねじ (長)
(2本: ϕ 4.0 × 25L)

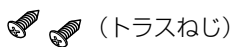

壁掛金具用ねじ (短)
(2本: ϕ 4.0 × 14L)

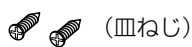

リモコンホルダー用ねじ
(2本: ϕ 4.0 × 14L)



落下防止ねじ
(1本)

組み立てかた



警告



禁止

羽根・ガードを付けずに
運転しない
(けがの原因)



プラグを
抜く

組み立てるとき・お手入れをする
ときは、電源プラグをコンセント
から抜く
(感電・けがの原因)

1 キャップを抜き取り、後ガードをモーター部に取り付ける

① 締め付けリングを左方向に回してはずし、キャップを抜き取る

② 突起に後ガードの丸穴をはめ込む

③ 締め付けリングを右方向に回し、しっかり締め付ける

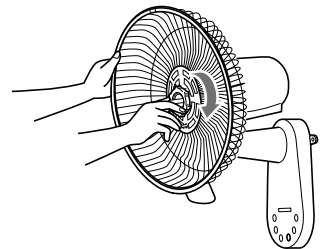
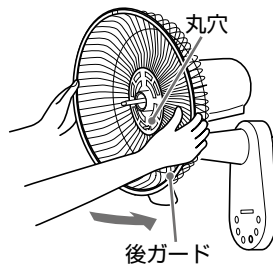
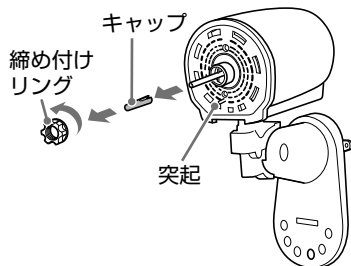

2 羽根を取り付ける

① モーター軸のピンに羽根の裏の凹部
を合わせて差し込む

② 手で羽根を押さえて、スピナー
を左方向に回し、締め付ける
手で羽根を回し、スピナー
が落ちないことを確認して
ください。

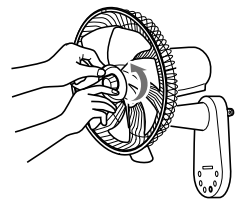
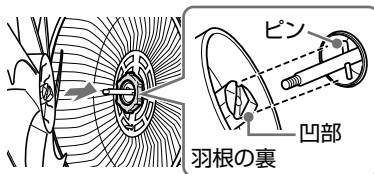

3 前ガードを取り付ける

① 前ガードのツメを、後
ガードの「合わせマーク」
に合わせてはめ込む

② 前ガードを後ガードにか
ぶせるように、上から順に
はめ込む

③ クリップを強く押し込んで
固定する

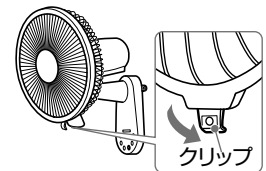
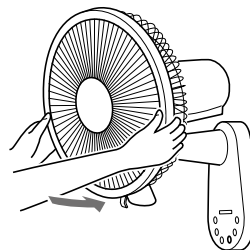
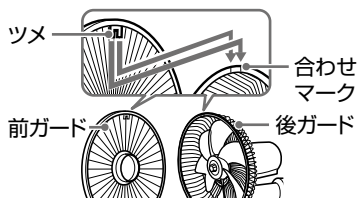

前ガードがはずれないことを
確認してください。

ご使用の前に

- 電池は工場出荷時から、同梱されています。自己放電のため、寿命が1年以下になっている場合があります。

電池の入れかた（交換のしかた）

①ふたを開ける

②電池を入れ（⊕ ⊖を正しく）、ふたを「カチン」と音がするまで押し込む

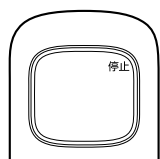

電池を入れると「停止」が表示されます。

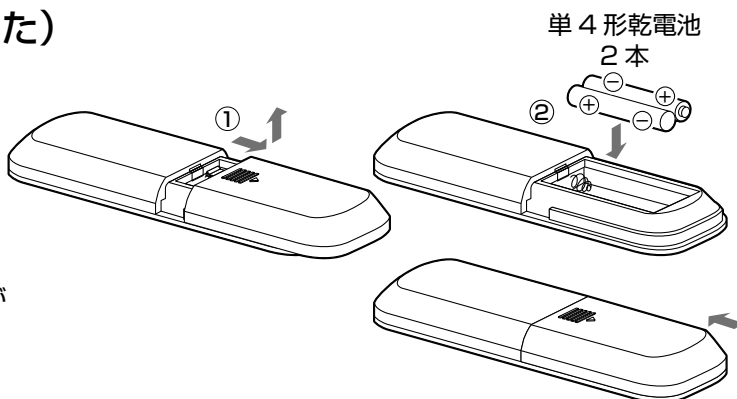

お願い

- 電池交換のときは、同じ種類の新しい電池を2本使ってください。
- 長期間使わないときは、リモコンから電池を取り出してください。（液もれの原因になります）
- 液がもれたときは、液に直接触れないようによく拭き取ってから新しい電池に交換してください。
- 電池を廃棄する場合は、お住まいの地域のゴミ分別方法に従ってください。

取り付けかた



本体の取り付けは、十分強度のあるところを選ぶ

(落下による、けが・異音・故障の原因)

取り付ける壁面は厚さ 10mm 以上の板、または裏面に柱などのあるところを選んでください。また、天井には取り付けないでください。

お願い

- 直射日光の当たる場所に取り付けしないでください。樹脂部分の変色や変質の原因になります。
- インバーター照明器具など高周波点灯照明器具を使う場合は、リモコンの操作がしにくい場合があります。そのときは照明器具との距離を離してください。
- 電源プラグ差し込み部が家具などでかくれるコンセントは使用しないでください。

本体の取り付け

壁掛金具を取り付ける

垂直な十分強度のある壁面に、壁掛金具用ねじ（長）2本（25L）でまっすぐ確実に固定します。

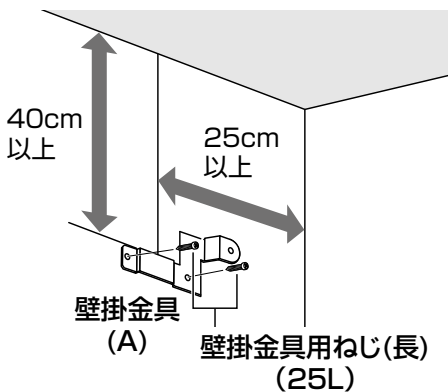

本体を取り付ける

- ①壁掛金具 (B) を下図のように、裏面に壁掛金具用ねじ（短）2本（トラスねじ 14L）で固定する。
- ②裏面の壁掛用金具を壁掛金具 (A) の穴に差し込み、小さくゆするようにして垂直に固定します。
- ③落下防止ねじで壁掛金具 (B) を介して壁掛金具 (A) に締め付けます。(→ 9 ページ)

壁掛金具用ねじ(短)
(トラスねじ14L)

壁掛金具(B)
壁掛用金具

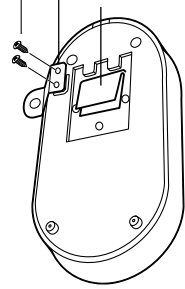

スタンド裏面

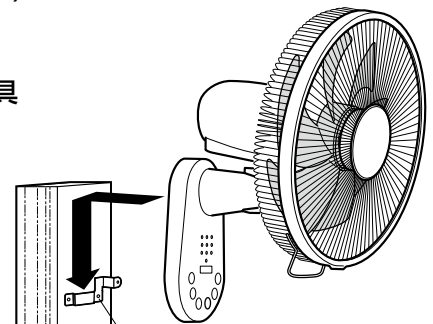

壁掛金具(A)

お願い

- コードを、本体と壁面の間にはさみ込まないようにしてください。
- 取り付け後、本体が確実に固定されているか確認してください。

リモコンの取り付け

リモコンホルダーを 取り付ける

柱や壁にリモコンホルダー用ねじ 2本（皿ねじ 14L）で取り付けます。

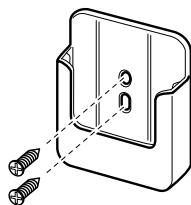

リモコンを差し込む

リモコンを使用しないときは、リモコンホルダーに収納してください。

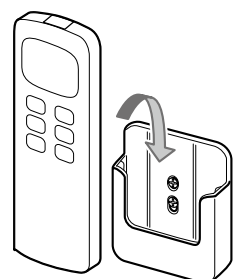

使いかた

本体

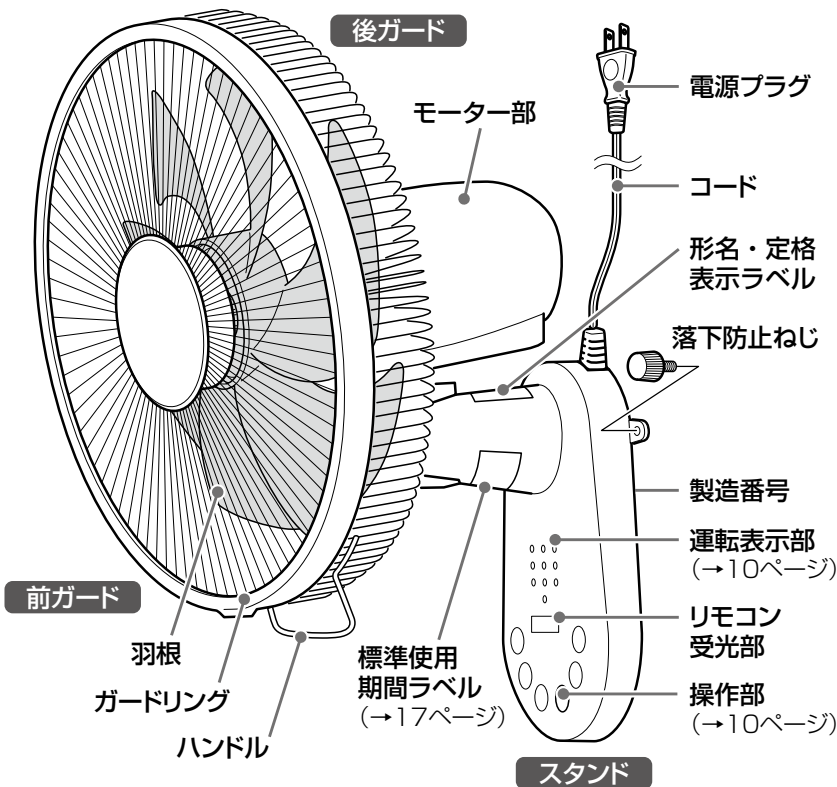

風向調節

運転を止め、羽根の回転が完全に止まってから風向きを変えてください

上下に調節

スタンドを片手で押さえ、ハンドルを持って上下に動かします。

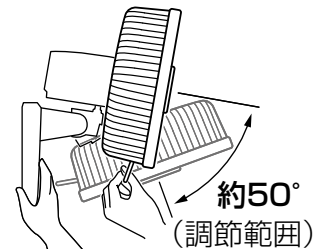

ハンドルを持って下側に強く引っ張ったり、ぶらさがらないでください。

※調節時は可動部に指をはさまないように気をつけてください。

リモコンの操作について

- リモコンの発光部をリモコン受光部に向けて操作します。
- 操作可能範囲は、リモコン受光部正面から約 3m、左右に約 60° 以内です。
- 電池が消耗して動作しにくくなったら、新しい電池に交換してください。

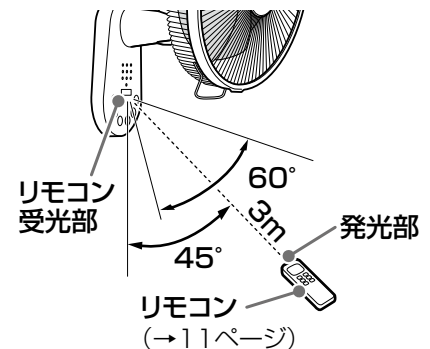

お願い

- リモコンを立てると反応しにくいので、リモコンの発光部をリモコン受光部に向けて操作してください。
- リモコン受光部に直射日光や照明器具の強い光が当たらないようにしてください。動作しにくい場合があります。
- リモコン受光部をかかさないでください。障害物があるとリモコンによる操作ができなくなります。

使いかた (つづき)

注意



接触禁止

入タイマー設定中は、羽根・ガードにさわらない

(羽根が回り始め、けがの原因)

入タイマー設定時間の 10 秒前にブザーと、6 秒前に入タイマーランプ「2」の点滅で、運転の開始をお知らせします。

- 電源プラグをコンセントに差し込んでおいてください。

運転表示部

風量ランプ

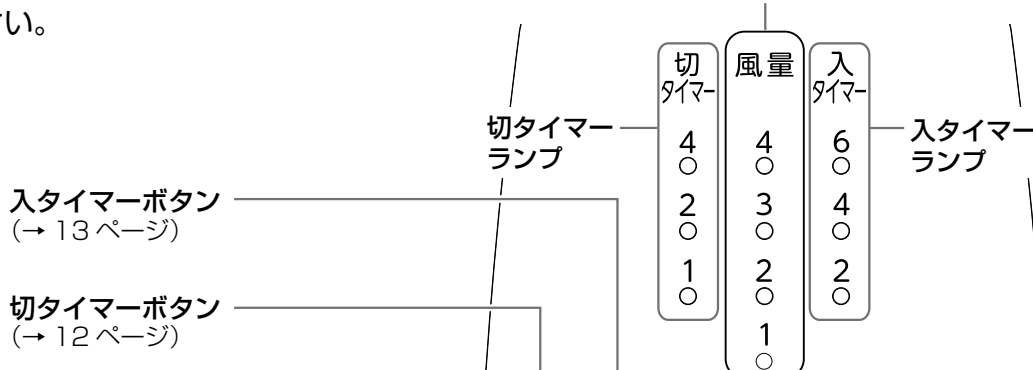

ランダム切換ボタン

- 押すたびに連続風とランダム風が切り換わります。



ランダム風するとき

風量の強弱が複雑に変化します。

- 風量「1」と「2」のときは運転と停止を繰り返すため、羽根がときどき止まることがありますが 3 秒以内であれば異常ではありません。
- 羽根が前後に動いたり、カタカタと音がすることがありますが、異常ではありません。

首振りボタン

- 押すたびに首振り運転が「入」または「切」に切り換わります。



運転切/入ボタン

- 押すたびに運転が「入」または「切」に切り換わります。
- 電源プラグを差し込んで最初に押したとき、風量「1」の連続風になります。



風量ボタン

- 押すたびに風量と風量ランプが切り換わります。

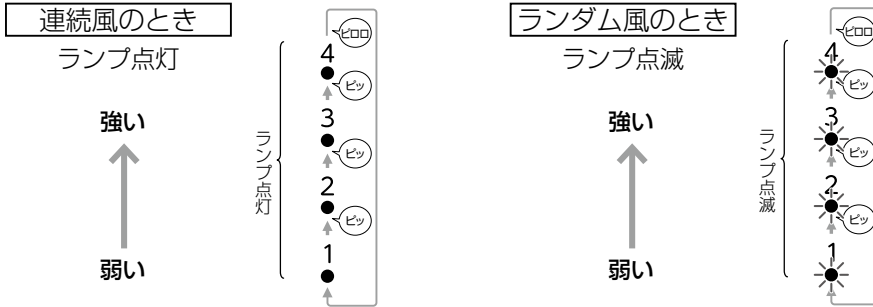

※ランダム風にしたいときは、ランダム切換ボタンを押してください。

リモコンで

- 風量 / 時間設定ボタンを押すたびに風量表示が切り換わります。

(例) 連続風「1」のとき

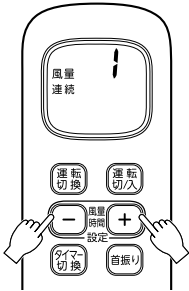

■連続風するとき

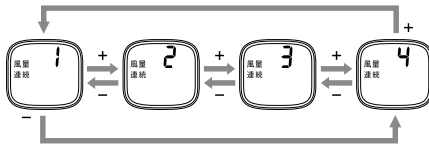

■ランダム風するとき

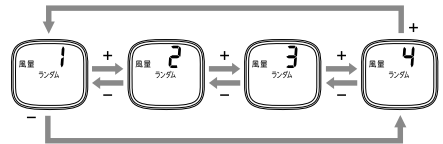

リモコン

説明のためにすべての内容を表示しています。

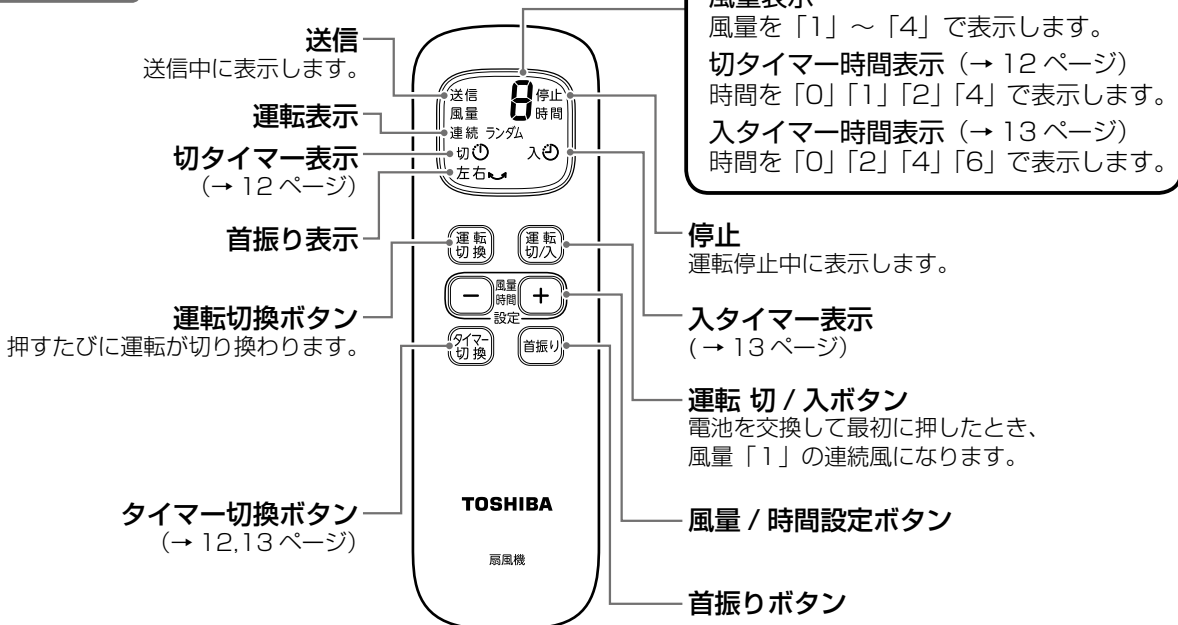

- 本体がリモコン操作を受信するとブザーが鳴ります。
- 本体操作部でボタン操作した場合および障害物などにより本体が受信できなかった場合は、本体動作とリモコン表示にずれが生じますが、リモコンで操作し受信することで本体動作はリモコンと一致します。
ただし、切タイマー・入タイマーを本体操作部で設定した場合、その後、リモコンでタイマー設定や運転停止するまで、タイマー残時間表示の本体表示とリモコン表示は、ずれたままになります。
この場合、リモコンでタイマー設定や運転停止することで、本体動作はリモコンと一致します。
- リモコンのタイマー残時間表示は目安です。本体操作部の時間とずれることがあります。

使いかた (つづき)

切タイマーボタン

運転中に押すと、運転を停止するまでの時間（1時間、2時間、4時間）を設定できます。

- 押すたびに、切タイマーランプが点灯します。切タイマーランプが消灯するか、運転を停止すると、切タイマーは解除されます。
- 時間の経過とともに切タイマーランプが切り換わり、残り時間の目安を表示します。
- 設定された時間の半分を過ぎると自動的に、連続風のときは風量「2」の連続風に、ランダム風のときは風量「2」のランダム風になります。（風量「1」と「2」のときは切り換わりません）

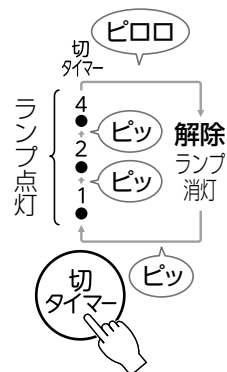

リモコンで

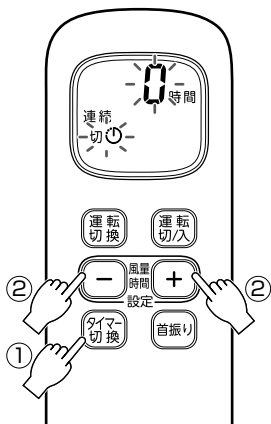

- ① 運転中にタイマー切替ボタンを押して切タイマー時間を点滅表示します。
- ② 風量 / 時間設定ボタンの+ -を押して、時間を変更します。

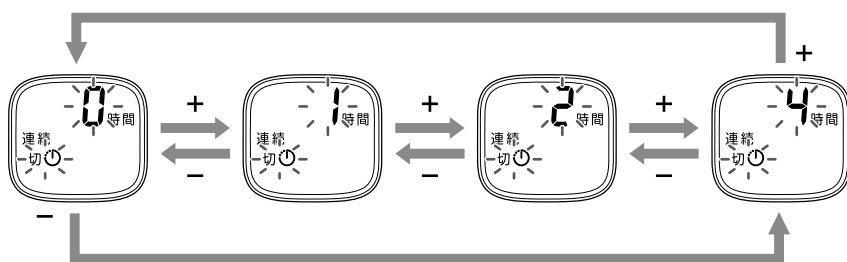

- 時間を変更してから約 3 秒後に本体が受信し「ピッ」と鳴り、切タイマーを開始します。切タイマー表示を表示し、風量表示に戻ります。
- 約 3 秒経過前に運転切替ボタン、首振りボタンを押しても、切タイマーは開始します。
- -+を押しても「0」時間に変更すると、約 3 秒後に本体が受信し「ピロロ」と鳴り、切タイマーは解除されます。
- 切タイマー時間の変更中にタイマー切替ボタンを押すことで、切・入タイマーの併用設定ができます。（13、14 ページ）
- 切タイマー運転中にタイマー切替ボタンを押すと、残時間の目安をリモコンに表示します。

入タイマーボタン

運転停止中または運転中に切タイマーを設定した後に押すと、運転を開始するまでの時間（2 時間、4 時間、6 時間）を設定できます。（切タイマー設定時は、運転停止してから再び運転するまでの時間）

- 押すたびに、入タイマーランプが点灯します。
入タイマーランプが消灯するか、運転 切 / 入ボタンを押すと、入タイマーは解除されます。
- 時間の経過とともに入タイマーランプが切り換わり、残り時間の目安を表示します。
- 設定された時間の 10 秒前にブザー（「ピッピッピッ」）と 6 秒前に入タイマーランプ「2」の点滅で、運転の開始をお知らせします。
- 入タイマー設定時間になると、風量「2」の連続風で運転を開始します。
- 停止する前に首振り運転していると、首振り運転で運転を開始します。

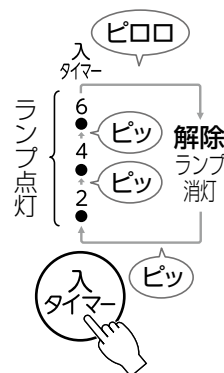

リモコンで

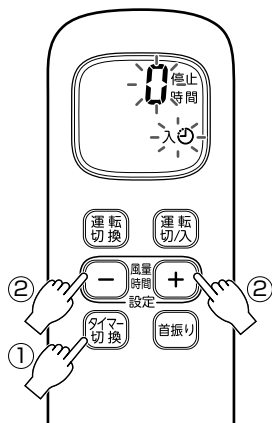

- ① 停止中、または運転中の切タイマー時間設定の途中に、タイマー切換ボタンを 1 回押して入タイマー時間を点滅表示します。
切タイマー設定後の運転中は、タイマー切換ボタンを 2 回押して入タイマー時間を点滅表示します。
- ② 風量 / 時間設定ボタンの - + を押して時間を変更します。

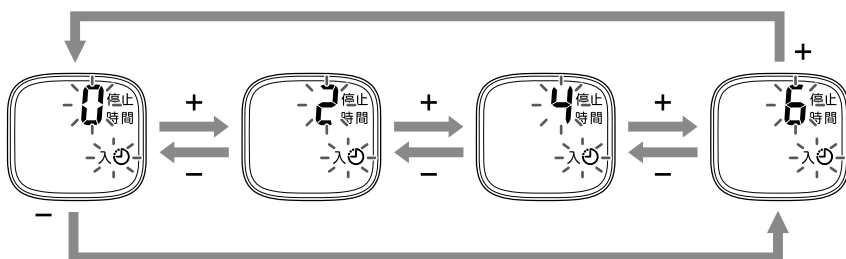

- 時間を変更してから約 3 秒後に本体が受信し「ピッ」と鳴り、入タイマーを開始します。入タイマー表示を表示し、停止中は入タイマー時間を表示し、運転中は風量表示に戻ります。
- 約 3 秒経過前にタイマー切換ボタンを押しても、入タイマーは開始します。（運転中は、運転切換ボタン、首振りボタンでも開始します）
- + を押して「0」時間に変更すると、約 3 秒後に本体が受信し「ピロロ」と鳴り、入タイマーは解除されます。

4 時間オートパワーオフ機能

入タイマーで運転開始後、4 時間経過すると、自動的に運転を停止します。

- 入タイマーで運転開始すると切タイマーランプ「4」が点灯し、残り時間の目安を表示します。
- 解除したいときは、切タイマーボタンを押して切タイマーランプを消灯させるか、リモコンのタイマー切換ボタンを押してから風量 / 時間設定ボタンで「0」に設定してください。

使いかた (つづき)

切・入タイマーの併用設定

運転中、切タイマーの設定後に、入タイマーを設定することで、運転停止と運転開始を併用して設定できます。

《併用設定の例》

切タイマーを2時間に設定し、1時間後に入タイマーを2時間に設定したとき

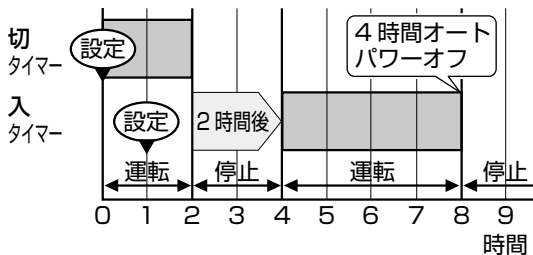

入タイマーを設定したタイミングにかかわらず、入タイマーのカウント開始は切タイマーで運転を停止してからになります。

- 入タイマーの設定後に、切タイマーを設定することはできません。
- 切タイマーを解除すると、入タイマーも解除されます。
- タイマー設定後の運転中に、リモコンで入タイマー時間を変更した場合、切タイマーはリモコン表示の時間に再設定されます。

メモリー機能

運転停止後、運転切/入ボタンを押すと、停止する前の運転状態で運転します。

- 切・入タイマー時間はメモリーされません。
- 切タイマーで自動的に風量「2」になって運転を停止したときは、風量「2」になる前の風量をメモリーします。
- 停電や電源プラグをコンセントから抜き差しすると、本体操作部のメモリーは解除されます。
- リモコンの電池をはずすと、リモコンのメモリーは解除されます。

お知らせ

- 運転を停止しても、電源プラグがコンセントに差し込まれていると約0.9Wの電力を消費します。操作部が温かくなりますが、異常ではありません。お使いにならないときは、電源プラグをコンセントから抜いてください。(ただし、切・入タイマー設定や操作部で運転する場合のメモリーは解除されます)
- 使い始めなど、運転時にモーター部からにおいがすることがありますが、ご使用により徐々に少なくなります。

お願い

- 切タイマーや入タイマーを設定しているときは電源プラグをコンセントから抜かないでください。切・入タイマーの設定は、停電や電源プラグをコンセントから抜き差しすると、解除されます。

上手な使いかた

上向き気流でお部屋の 空気を上手に循環

夏はエアコンと併用して省エネ快適冷房。冬の暖房時には天井付近の暖かい空気を循環させて暖房効率を高めます。

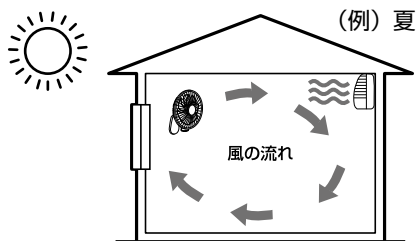

おやすみのときは

寝冷えを防ぐため、風量「1」で首振り運転（→ 10 ページ）し、切タイマーを設定しましょう。

切タイマー設定後、お目覚めのころに合わせた入タイマーを設定しておくとう便利です。（→ 13 ページ）

●おやすみ中は、風が長時間からだに当たらないように気をつけてください。

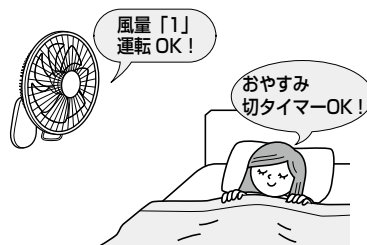

お手入れ



警告



プラグを
抜く

組み立てるとき・お手入れをするときは、電源プラグをコンセントから抜く

(感電・けがの原因)

取りはずしかた

首振り運転(→10ページ)をしてガードを正面に向けてから運転を停止し、電源プラグを抜き、組み立てと逆の手順ではずします。

1 前ガードをはずす

①クリップを
はずす



②ガードリングを両手で
手前に引くようにして、
前ガードをはずす
(→6ページ 手順3)

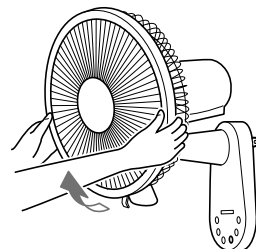

2 組み立てかたと逆の手順で、羽根・後ガードをはずす

(→6ページ 手順2、手順1)

お手入れのしかた

羽根・本体

- ①水に浸してかたく絞ったやわらかい布で、よごれを拭き取る
- ②乾いた布で水分を拭き取る

よごれがひどいときは

- ①中性洗剤溶液に浸してかたく絞ったやわらかい布で、よごれを拭き取る
- ②洗剤が残らないよう、水で絞った布で十分に拭き取る
- ③乾いた布で水分を拭き取る

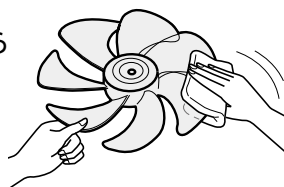

モーター軸

よごれを拭き取り、モーター軸
ミシン油を塗る。

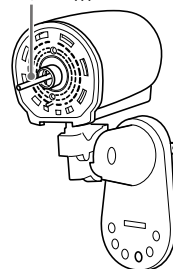

お願い

- 中性洗剤溶液は、洗剤容器の表示に従って水で薄めて使用してください。
- 乾いた布で強くこすったり、ベンジン・シンナー・アルコール・クレンザー・アルカリ性洗剤を使ったりしないでください。
表面の傷付きや、変質・変色・塗装はがれの原因になります。化学ぞうきんを使うときは、注意書に従ってください。
- 運転停止後は、モーター軸が熱くなっていますので、お手入れは30分程度待ってから行ってください。
- 羽根・ガードなどに強い衝撃を与えないでください。破損の原因になります。

仕様

形名	F-AWX80	
	50Hz	60Hz
電源	交流 100V 50/60Hz 共用	
消費電力*	37W	43W
風速*	140m/min	
風量*	38m ³ /min	
外形寸法	幅 約 360mm × 奥行き 約 280mm × 高さ 約 485mm	
質量	約 2.8kg	
首振り角度	90°	
コードの長さ	約 1.8m	

* 風量「4」の場合です。

- 運転停止状態の消費電力は約 0.9W です。

この製品は、日本国内用に設計されているため海外では使用できません。また、アフターサービスもできません。
This product is designed for use only in Japan and cannot be used in any other country.
No servicing is available outside of Japan.

長期使用製品安全表示制度に基づく本体表示について

(記載例)

■ 本体への表示内容

経年劣化により危害の発生が高まるおそれがあることを注意喚起するために、電気用品安全法で、義務付けられた右の内容を本体に表示しています。

■ 設計上の標準使用期間とは

- 運転時間や温湿度など、標準的な使用条件に基づく経年劣化に対して、製造した年から安全上支障なく使用することができる標準的な期間です。
- 設計上の標準使用期間は、無償保証期間とは異なります。また、偶発的な故障を保証するものでもありません。

■ 標準使用条件

日本工業規格 (JIS C9921-1) による

環境条件	電圧	100V
	周波数	50Hz/60Hz
	温度	30℃
	湿度	65%
	設置条件	標準設置 *
負荷条件	定格負荷 (風速)	*

想定時間等	1日あたりの使用時間	8 (時間 / 日)
	1日使用回数	5 (回 / 日)
	1年間の使用日数	110 (日 / 年)
	スイッチ操作回数	550 (回 / 年)
	首振り運転の割合	100%



製造年 2019年
設計上の標準使用期間 **10年**
設計上の標準使用期間を超えて使用されますと、経年劣化による発火・けが等の事故に至るおそれがあります。

* : 製品の取扱説明書による

- 環境条件の湿度 65%は、JIS Z 8703 の試験状態を参考としています。
- 「経年劣化」とは長期間にわたる使用や放置に伴い生ずる劣化をいいます。
- 設置状況や環境、使用頻度が上記の条件と異なる場合、または、業務用など本来の使用目的以外でご使用された場合は、10年より短い期間で経年劣化による発火・けが等の事故に至るおそれがあります。

故障かな？と思ったとき

ご使用中に異常が生じたときは、まず次の点をお調べください。

こんなとき	お調べいただくこと	参照ページ
羽根が回らない	<ul style="list-style-type: none"> ●電源プラグはコンセントにしっかり差し込まれていますか。 ●羽根とガードが当たっていませんか。 	6,10
風が弱い	<ul style="list-style-type: none"> ●羽根・ガードのお手入れをしてください。 	16
羽根がときどき止まる	<ul style="list-style-type: none"> ●「1」または「2」のランダム風に設定されていませんか。 「1」と「2」のランダム風はモーターへの通電と断電を繰り返しているため、ときどき羽根が止まることがありますが、3秒以内であれば異常ではありません。 	10
羽根は回るが異常な音をする	<ul style="list-style-type: none"> ●羽根はスピナーでしっかりと取り付けられていますか。 ●ガードはしっかりと取り付けられていますか。 ●羽根とガードが当たっていませんか。 	6
	<ul style="list-style-type: none"> ●ランダム風に設定されていませんか。 ランダム風運転時、羽根が前後に動いたり、カタカタと音することがありますが、異常ではありません。 	10
	<ul style="list-style-type: none"> ●羽根・ガードのお手入れをしてください。 	16
リモコンで操作できない	<ul style="list-style-type: none"> ●リモコン受光部に向けて操作していますか。 	9
	<ul style="list-style-type: none"> ●電池が消耗していませんか。 ●電池の入れかた（⊕ ⊖の方向）が間違っていないですか。 	7
本体動作とリモコン表示が合わない	<ul style="list-style-type: none"> ●本体操作部で操作しませんでしたか。 ●リモコンをリモコン受光部に向けて操作していますか。 <p>リモコンで操作することにより本体動作はリモコンと一致します。ただし、切タイマー・入タイマーを本体操作部で設定した場合、その後、リモコンでタイマー設定や運転停止するまでタイマー残時間表示の本体表示とリモコン表示は、ずれたままになります。この場合、リモコンでタイマー設定や運転停止することで本体動作はリモコンと一致します。</p>	11
入タイマーが設定できない	<ul style="list-style-type: none"> ●電源プラグはコンセントにしっかり差し込まれていますか。 ●入タイマーは停止状態か切タイマー設定中のみ設定できます。 	10,13
運転が自動的に止まる	<ul style="list-style-type: none"> ●切タイマーを設定していませんか。 	12
	<ul style="list-style-type: none"> ●入タイマーで運転を開始しませんでしたか。 入タイマー運転開始後、4時間経過すると自動的に運転を停止します。 	13
停電後、正常な運転ができない	<ul style="list-style-type: none"> ●電源プラグを抜いて差し直してください。 	-

上の表に従ってお調べいただいても原因が分からないときや、その他の異常や故障があるときは、お買い上げの販売店または東芝生活家電ご相談センターに修理をご依頼ください。

保証とアフターサービス

必ずお読みください

修理・お取り扱い・お手入れについてご不明な点は

お買い上げの販売店へご相談ください。

販売店にご相談ができない場合は、下記の窓口へ

東芝生活家電ご相談センター

フリーダイヤル

0120-1048-76

受付時間：月～土 9:00～18:00 日・祝日 9:00～17:00

*当社指定休業日を除く

携帯電話・PHSなど **0570-0570-33** (通話料：有料)
FAX **022-224-6801** (通信料：有料)

※お電話をいただく際には、番号をよくお確かめのうえ
おかけ間違いのないようお願いいたします。

- お客様からご提供いただいた個人情報、修理やご相談への回答、カタログ発送などの情報提供に利用いたします。
- 利用目的の範囲内で、当該製品に関連する東芝グループ会社や協力会社に、お客様の個人情報を提供する場合があります。

保証書（一体）

- 保証書は、この取扱説明書の裏表紙に記載されております。
- 保証書は、必ず「お買い上げ日・販売店名」などの記入をお確かめのうえ、販売店から受け取っていただき、内容をよくお読みの後、大切に保管してください。
- 保証期間は**お買い上げの日から1年間**です。
- 保証期間中の故障は、保証書の内容に基づき、**無料修理**となります。無償商品交換ではありません。

補修用性能部品の保有期間

- 扇風機の補修用性能部品の保有期間は製造打ち切り後8年です。
- 補修用性能部品とは、その商品の機能を維持するために必要な部品です。

部品について

- 修理のために取りはずした部品は、特段のお申し出がない場合は当社で引き取らせていただきます。
- 修理の際、当社の品質基準に適合した再利用部品を使用することがあります。

修理を依頼されるときは

- 18ページに従って調べていただき、なお異常があるときは、運転切/入 ボタンを押して運転を停止し、必ず電源プラグをコンセントから抜いて、お買い上げの販売店にご連絡ください。

■保証期間中は.....

保証書の規定に従って、販売店が修理させていただきます。なお、修理に際しましては、保証書をご提示ください。

■保証期間が過ぎているときは.....

保証期間経過後の修理については、お買い上げの販売店にご相談ください。修理すれば使用できる場合は、ご希望によって有料で修理させていただきます。

持込修理

■修理料金のしくみ.....

修理料金は技術料・部品代などで構成されています。	
技術料	故障した商品を正常に修復するための料金です。
部品代	修理に使用した部品代金です。

便 利 メ モ	お買い上げ日	年	月	日
	お買い上げ店名	電話 ()		

長年ご使用の 扇風機の点検を！

定期的に「安全上のご注意」「お願い」を確認してご使用ください。誤った使いかたや長年のご使用による熱・湿気・ホコリなどの影響により部品が劣化し、故障や事故につながることもあります。



愛情点検

こんな症状は
ありませんか。
電源プラグや
コンセントに
たまっている
ホコリは取り
除いてください。

- スイッチを入れても羽根が回らない。
- 羽根が回っても、異常に回転が遅かったり不規則になったりする。
- 回転するときに異常な音がする。
- モーター部や操作部が異常に熱かったり、こげくさかったりする。
- コードを動かすと運転が止まることがある。

ご
使
用
中
止

故障や事故防止のため、
使用を中止し、電源プ
ラグをコンセントから
抜いて、必ずお買い上
げの販売店に点検・修
理をご相談ください。

東芝扇風機（壁掛け扇）保証書

持込修理

形名	F-AWX80			
★お客様	お名前	ふりがな		
	ご住所	〒□□□-□□□□		
保証期間	電話	市外	市内	番号
	本体	1年		★お買い上げ日 □□年□□月□□日から
★ご販売店	住所・店名			電話

※この保証書は、本書に明示した期間、条件のもとにおいて無料修理をお約束するものです。したがってこの保証書によって保証書を発行している者（保証責任者）、およびそれ以外の事業者に対するお客様の法律上の権利を制限するものではありません。

※保証期間経過後の修理、補修用性能部品の保有期間について詳しくは取扱説明書をご覧ください。

東芝ホームテクノ株式会社 家電事業統括部
〒959-1393 新潟県加茂市大字後須田2570-1 電話 (0256) 53-2847

本書は、取扱説明書、本体貼付ラベルなどの記載内容にそった正しいご使用のもとで、保証期間中に故障した場合に、本書記載内容にそって無料修理をさせていただきますことをお約束するものです。

保証期間中に故障が発生したときは、本書と商品をご持参のうえ、お買い上げの販売店に修理をご依頼ください。

修理の際、当社の品質基準に適合した再利用部品を使用することがあります。

★印欄に記入がないときは無効です。本書をお受け取りの際は必ず記入をご確認ください。また、本書は再発行しませんので紛失しないように大切に保管してください。

- 保証期間内でも次の場合には有料修理になります。
 - (イ) 誤ったご使用や不当な修理・改造で生じた故障、損傷。
 - (ロ) お買い上げ後の落下や輸送などで生じた故障、損傷。
 - (ハ) 火災、天災地変（地震、風水害、落雷など）、塩害、ガス害、異常電圧で生じた故障、損傷。
- (二) 本書のご提示がない場合。
- (ホ) 本書にお買い上げ年月日、お客様名、販売店名の記入のない場合、あるいは字句が書きかえられた場合。

- (ヘ) 車両・船舶などに、備品として使用した場合に生ずる故障および損傷。
 - (ト) 一般家庭用以外（たとえば業務用など）に使用された場合の故障、損傷。
- 出張修理を行った場合には出張に要する実費を申し受けます。
 - 修理のために取りはずした部品は、特段のお申し出がない場合は当社で引き取らせていただきます。
 - 本書は日本国内においてのみ有効です。
This warranty is valid only in Japan.
 - ご転居またはご贈答などで、お買い上げの販売店に修理のご依頼ができない場合には、以下の窓口にご相談ください。

「東芝生活家電ご相談センター」
〒959-1393 新潟県加茂市大字後須田 2570-1
【☎ 0120-1048-76】

なお、このフリーダイヤルは携帯電話やPHSではご利用になれません。詳しくは取扱説明書をご確認ください。

修理 メモ	修理年月日	修理内容	担当
	年 月 日		
	年 月 日		

・保証書にご記入いただいたお客様の住所・氏名などの個人情報は、保証期間内のサービス活動およびその後の安全点検活動のために利用させていただく場合がございますので、ご了承ください。

・修理のために、当社から修理委託している保守会社などに必要なお客様の個人情報を預託する場合がございますが、個人情報保護法および当社と同様の個人情報保護規程を遵守させますので、ご了承ください。

東芝ホームテクノ株式会社
家電事業統括部

〒959-1393 新潟県加茂市大字後須田2570-1

THT-TETT(TM)