

TOSHIBA

Leading Innovation >>>

東芝空気清浄機 家庭用（卓上用）

取扱説明書

形名

CAF-H4

CAF-H3



CAF-H4

もくじ

安全上のご注意	2～3
お使いになる前に	4
据え付けのしかた	4
各部のなまえとはたらき	5～6
使いかた	7
お手入れのしかた	8
フィルターセットの交換	9
故障かな?と思ったときは	10
仕様	10
保証とアフターサービス	11
保証書	12

保証書付

保証書はこの取扱説明書の裏表紙についていますので、お買い上げ日、販売店名などの記入をお確かめください。

- このたびは東芝空気清浄機をお買い上げいただきまして、まことにありがとうございました。
- この商品を安全に正しく使用していただくために、お使いになる前にこの取扱説明書をよくお読みになり十分に理解してください。
- お読みになったあとは、お使いになるかたがいつでも見られるところに必ず保管してください。

安全上のご注意

必ずお守りください

●商品および取扱説明書にはお使いになるかたや他の人への危害と財産への損害を未然に防ぎ、安全に正しくお使いいただくために、重要な内容を記載しています。次の内容（表示・図記号）をよく理解してから本文をお読みにし、記載事項をお守りください。

表示の説明



警告

「取り扱いを誤った場合、使用者が死亡または重傷*¹を負うことが想定されること」を示します。



注意

「取り扱いを誤った場合、使用者が傷害*²を負うことが想定されるか、または物的損害*³の発生が想定されること」を示します。

- * 1：重傷とは、失明や、けが、やけど（高温・低温）、感電、骨折、中毒などで、後遺症が残るものおよび治療に入院・長期の通院を要するものをさします。
- * 2：傷害とは、治療に入院や長期の通院を要さない、けが、やけど、感電などをさします。
- * 3：物的損害とは、家屋・家財および家畜・ペットなどにかかわる拡大損害をさします。

図記号の説明



禁止

⊘は、禁止（してはいけないこと）を示します。具体的な禁止内容は、図記号の中や近くに絵や文章で示します。



指示

●は、指示する行為の強制（必ずすること）を示します。具体的な指示内容は、図記号の中や近くに絵や文章で示します。



注意

△は、注意を示します。具体的な注意内容は、図記号の中や近くに絵や文章で示します。

警告



分解禁止

分解・改造・修理をしない

火災・感電・けがの原因になります。修理はお買い上げの販売店または東芝家電修理ご相談センターにご連絡ください。



無理な扱い禁止

電源コードや電源プラグを、加工したり、熱器具に近づけたり、無理に曲げたり、引張ったり、ねじったり、束ねて通電したり、重いものをのせたり、挟み込んだりしない

火災・感電・けが・ショートの原因になります。



プラグを持って抜く

長期間、使用しないときは、電源プラグをコンセントから抜く

絶縁劣化により火災・感電の原因になります。



ぬれ手禁止

ぬれた手で電源プラグを抜き差ししない

感電・けがの原因になります。



禁止

幼児の手の届くところで使わない

感電・けがの原因になります。



禁止

室内くんじょうタイプ（発煙型）の殺虫剤を使うときは運転しない

本体内部に薬剤成分が蓄積し、あとで使ったとき吹き出し、健康障害の原因になります。殺虫剤の使用後は、十分換気してから運転してください。

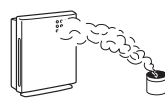

布でふき取る

電源プラグのほこりなどは定期的

に乾いた布でふき取る
ほこりがたまると、湿気などで絶縁不良になり、火災の原因になります。



根元まで差し込む

電源プラグは根元まで確実に差し込む

差し込みが不完全ですと、感電・火災の原因になります。



使用禁止

電源コードや電源プラグが傷んだり、熱くなったり、コンセントの差し込みがゆるいときは使用しない

火災・感電・けが・ショートの原因になります。



禁止

吸込口や吹出口に指や異物などを入れない

内部に触れ、感電・故障・けがの原因になります。



禁止

不安定な場所には置かない

転倒すると感電・ショート・けがの原因になります。

警告



プラグを持って抜く

お手入れや移動するときは電源プラグをコンセントから抜く

差し込んだままでお手入れや移動をすると、感電の原因になります。

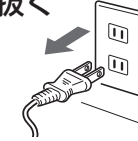

禁止

ヘアースプレーやシンナーなどの可燃性ガス、火のついたタバコ、線香などを吸込ませない

火災・爆発などの原因になります。

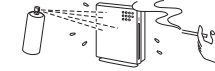

禁止

本体の上や近くに水や液体の入った容器を置かない

転倒したときなどに水や液体が内部に入り、火災・感電の原因になります。



禁止

本体のお手入れに塩素系・酸性タイプの洗浄剤は使わない

洗剤から有毒ガスが発生し、健康を害する原因になります。



換気する

閉め切った部屋で燃焼器具と併用するときは、換気する

燃焼発生ガスを浄化する機能はありませんので、一酸化炭素中毒などの原因になります。一酸化炭素を除去する機器ではありません。



交流 100V を使う

電源は交流 100V のコンセントを使う

交流 100V 以外を使うと、火災・感電の原因になります。



水ぬれ禁止

水につけたり、水をかけたりしない

ショート・感電の原因になります。



プラグを持って抜く

異常時（コゲくさい臭いなど）は運転を停止して電源プラグを抜く

異常のまま運転を続けると火災・感電の原因になります。

注意



禁止

ベンジン・シンナーでふいたり、殺虫剤をかけない

ひびわれによる火災・感電・けがの原因になります。



使用禁止

機械油・食用油などの油成分が浮遊しているところでは使わない

ひびわれ・感電・けがの原因になります。

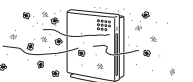

禁止

本体の上に腰掛けたり、乗ったりしない

落ちたり転倒したりして、けが・故障の原因になります。



禁止

浴室など高温・多湿・水のかかる

ところでは使わない
漏電し、火災・感電の原因になります。

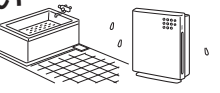

禁止

パネルなどをはずしたまま運転しない

感電・けがの原因になります。



禁止

本体のお手入れ後は、水分を十分にふいて乾かし、ぬれたまま使用しない

感電・けがの原因になります。



プラグを持って抜く

電源プラグをコンセントから引き抜くときは、電源コードを持たずに先端の電源プラグを持って引き抜く

電源コードを持って抜くと電源コードが破損し、火災・感電の原因になります。



禁止

ペットの近くで使用する場合は、ペットが製品にし尿をかけたり、電源コードを噛ませない

感電・発火の原因になります。万一、上記のようなことが発生した場合は、運転を停止し、電源プラグを抜いて、お買い上げの販売店に点検・修理をご相談ください。

お使いになる前に

脱臭フィルターとフィルターセットの取り付けかた

1 パネルをはずします

- ①左右の凸部へ指をかけて
- ②手前に引きます。
- ③脱臭フィルターとフィルターセットを取り出します。

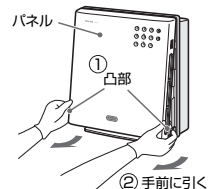

2 フィルターセットを本体に取り付けます

- フィルターセットの取り付け方向にご注意ください。
- 取付時期を記入されると便利です。

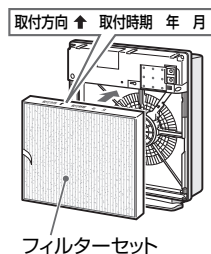

3 脱臭フィルターをポリ袋から取り出し、フィルターセットの手前に取り付けます

- ポリ袋から必ず取り出してください。

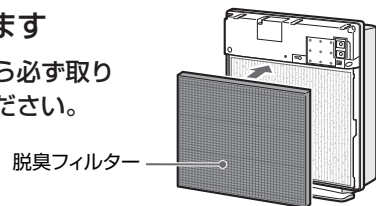

4 パネルを取り付けます

- ①パネル上部内側の突起部を凹部に入れます。(3カ所)
- ②パネルの下部をカチッと音がするまで押します。

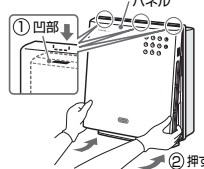

お願い

- 運転/停止ボタンが操作しにくい場合は、パネルの取り付けをやり直してください。パネル上部内側の突起部が凹部に入っていないことがあります。
- パネルを脱着するときは、ゆっくり行ってください。(けがの原因)

据え付けのしかた

据え付け場所は、室内の空気がよく循環し、タバコを吸われる人の近くなどを選んでください。

※時間の経過とともに空気清浄機を設置した周囲の設置面や壁面が汚れることがあります。

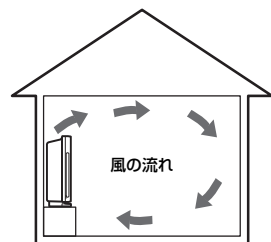

お願い

- 台所で使用しないでください。油煙などでセンサーの一部が汚れ、センサーの感度が不安定になります。
- 暖房機の近くには設置しないでください。プラスチックが変形したり、炎が風であおられることがあり危険です。
- 可燃性ガス・腐食性ガスや金属性ほこりのある場所では使用しないでください。故障・火災の原因になります。
- 動植物に直接風を当てないでください。悪影響をおよぼす原因になります。
- 直射日光が当たらないように設置してください。変形・変色の原因になります。
- 不安定な場所で使用しないでください。また、傾けたり、倒したりして使用しないでください。(平坦な場所でも置き場所によっては、本体がかすかに振動することがありますが、異常ではありません。)
- 吸込口や吹出口をふさがないでください。部屋全体にきれいな空気が行きわたらず能力低下や故障の原因になります。
- 雑音や映像の乱れを防止するためテレビやステレオからは2m以上離してください。またアンテナの向きや長さ、形を調節すると雑音が小さくなる場合があります。
- 台所で換気扇のかわりに使用しないでください。フィルター寿命を著しく低下させたり、変形の原因になります。
- 加湿器などから発生する水蒸気を直接吸い込ませないでください。フィルター寿命が低下したり、故障の原因になります。
- フィルターセット、脱臭フィルターをはずしたまま運転しないでください。清浄効果、脱臭効果が得られません。また故障の原因になります。
- 持ち運びのときはとってに確実に手をかけてください。持ち運びのときに手がすべり、本体が落下して、けが・破損の原因になります。
- パネルは確実に取り付けてください。パネルがはずれて、落下によるけが・破損の原因になります。

各部のなまえとはたらき

本体

CAF-H4 のイラストで説明しています。

フィルターセット

HEPA フィルター

- HEPA(High Efficiency Particulate Airfilter)とは、ホコリが大敵の半導体工場のクリーンルームなどで使用されており、0.3マイクロメートルの微細粒子を99.97%除去できる超高性能フィルターです。
- プラチナ抗菌*1加工を施し、HEPA フィルターに付着した菌の繁殖を抑制します。(CAF-H4のみ)

花粉、ダニ、抗菌*2フィルター

- 捕集したフィルター上のウイルスや菌、不快物質(花粉やダニの死がい)の働きを抑制する加工が施されています。

洗ってくり返し使用できます。

脱臭フィルター

ペット臭、タバコ臭、生活悪臭に高い脱臭性能があります。
プレフィルター

本体裏側

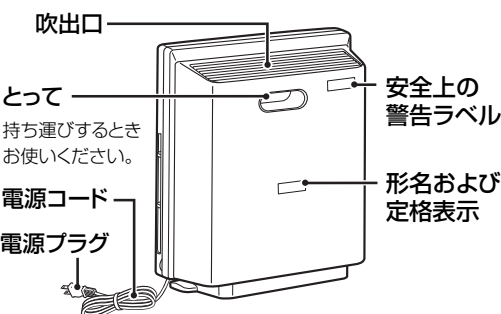

インバーターモーターについて (CAF-H4のみ)

周波数を変化させてモーターの回転数を低速から高速まで幅広くコントロールする制御装置のことです。

においセンサー (6ページ参照)

- 運転中、停止中ともにセンサー周辺が暖かくなりますが故障ではありません。

吹出口

きれいな空気が出ます。

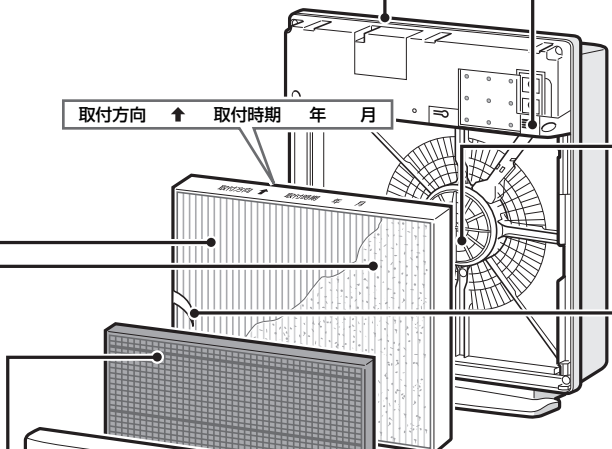

取り出しつまみ
フィルターセットを取り出すときにお使いください。

表示・操作部
(6~7ページ参照)

パネル

吸込口

※1 試験機関：(財)日本紡績検査協会
試験方法：JIS L 1902 に準拠
抗菌の方法：フィルターセットに抗菌加工
抗菌を行っている対象部分の名称：フィルターセット
試験結果：抗菌効果 99.9%
(試験番号：614925-1、614925-2)

※2 試験機関：(財)日本紡績検査協会
試験方法：JIS L 1902 に準拠
抗菌の方法：フィルターセットに抗菌加工
抗菌を行っている対象部分の名称：フィルターセット
試験結果：抗菌効果 99.9%
(試験番号：023257-3、023257-4)

各部のなまえとはたらき (つづき)

操作パネル

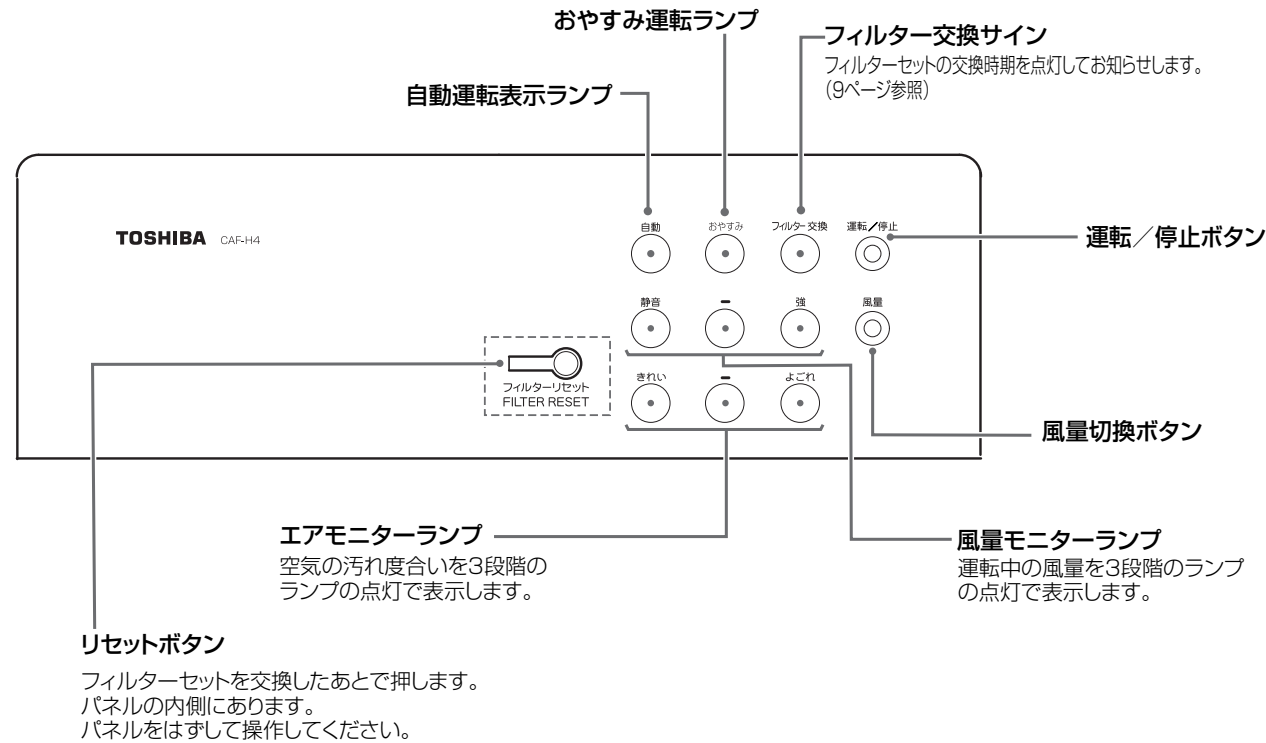

空気清浄機の機能について

換気扇の機能はついていませんので閉めきった部屋でご使用のときは、ときどき換気をしてください。本製品は汚れやにおいの粒子成分を除去するものです。空気中の全ての有害物質を除去するものではありません(タバコの煙中の一酸化炭素等は除去できません)。

センサーのはたらきについて

においセンサー

●においセンサーはタバコ臭、ペット臭、調理臭、アルコール臭、化粧品臭、スプレー臭などのにおいに反応します。

お知らせ

ドアの開閉による急激な温度・湿度の変化や無臭ガスにも反応することがあります。常時においがある場合や、においの主成分によっては反応しないことがあります。においについては個人差がありますので、エアモニターランプが「きれい」になってもにおいが感じられる場合があります。

使いかた

きれいな空気を記憶

きれいな空気の状態のときに、電源プラグをコンセントに差し込みます。

- 運転開始後、エアモニターランプの「きれい」が5分間点滅し、この間の空気の汚れ度合いをきれいな状態として記憶します。
- 5分間経過するとエアモニターランプが空気の汚れ度合いを点灯表示します。
- 運転開始が、電源プラグを差し込んでから5分以上経過している場合は、エアモニターランプは点滅しません。(運転開始と同時にエアモニターランプが空気の汚れ度合いを点灯表示します。)
- 運転停止時はエアモニターランプは点灯しません。

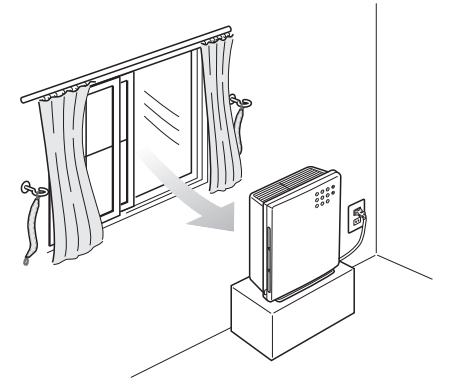

お願い

タバコの煙で室内が汚れた状態で電源プラグを入れ、「自動」運転を設定した場合は、それ以上汚れないと運転しなかったり、動作が鈍かったりします。きれいな空気の状態のときに電源プラグを差し込んでください。

運転のしかた

1 電源プラグをコンセントに差し込みます。



2 運転/停止ボタンを押します。

- ボタンを押すたびに次の順序で運転が切り換わります。

「自動」運転 → 「おやすみ」運転 → 停止 → 再び「自動」

(自動運転表示ランプ点灯) (おやすみ運転ランプ点灯)

- 運転開始後、エアモニターランプの「きれい」が5分間点滅します。運転開始が、電源プラグを差し込んでから、5分以上経過している場合は、エアモニターランプは点滅せず、空気の汚れ度合いを点灯表示します。

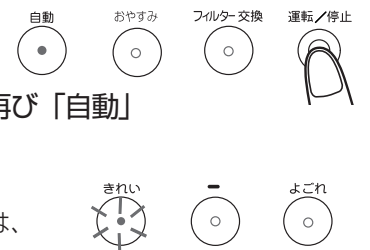

「自動」運転

センサーが空気の汚れを感知して、汚れ度合いに応じて風量を自動調節します。

- エアモニターランプが「きれい」になっても停止せず、「静音」で運転し、きれいな空気をキープします。
- 風量に応じて風量モニターランプが点灯します。
- エアモニターランプの「きれい」が点滅している5分間は、「自動」運転にセットしても自動運転しません。
- センサーが敏感に反応する場合は、「おやすみ」運転や風量切替ボタンによる「手動」運転の使用をおすすめします。

「おやすみ」運転

静かな微風での「静音」運転になります。

- おやすみ運転ランプが点灯します。
- ランプの明るさが半減します。

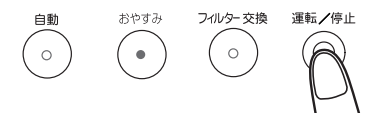

「手動」運転

風量切替ボタンを押して、お好みの風量で運転します。

- ボタンを押すたびに右の順序で風量が切り換わります。(風量モニターランプが点灯します。)

「静音」→ (中) → 「強」→再び「静音」

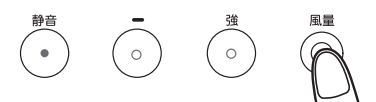

お願い

運転/停止ボタンが操作しにくい場合は、パネルの取り付けをやり直してください。パネル上部内側の突起部が凹部に入っていないことがあります。

お手入れのしかた

本体

うすめた中性洗剤溶液に浸した布をしぼって汚れをふき取ります。水でしぼった布で洗剤が残らないよう十分ふき取ってください。

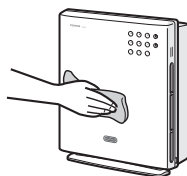

パネルの吸込口

掃除機でほこりを吸い取ってください。

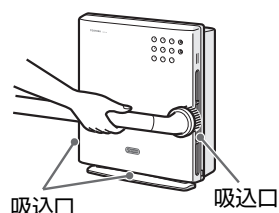

お願い

- お手入れするときは必ず電源プラグをコンセントから抜いてください。
- お手入れのときは、中性洗剤溶液を使用してください。(洗剤容器に表示してある分量で水にうすめてください。)アルカリ性の合成洗剤、シンナー・ベンジン・灯油・ベンゾールなどを使用すると、変質、破損の原因となります。
- 化学ぞうきんでこすったり、長時間接触させたままにしておきますと変質することがありますので避けてください。
- 本体および取りはずした部品(パネルなど)の下には、やわらかい布を敷いてください。(床面を傷つける原因)
- タワシなど固いものを使用しないでください。(傷つきの原因)
- お手入れした部品は確実に取り付けてください。落下によりけがををする恐れがあります。

脱臭フィルター 吹出口からにおいがするときや、においが取れにくいと感じるとき

1 大きめの容器に水または、40℃以下のぬるま湯をため、台所用合成洗剤(中性)を入れかき混ぜる

- 洗剤容器に表示してある分量でうすめてください。
- 台所用合成洗剤(中性)以外は使用しないでください。

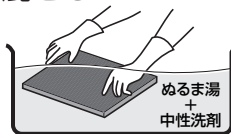

2 まるごと30分浸け置き洗いのする

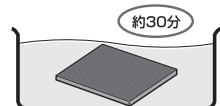

お知らせ

- 洗ってもにおいが取れにくいと感じるときや破損したときは交換をおすすめします。
- 脱臭フィルターを破棄するときは、お住まいの地域のごみ分別方法に従ってください。

脱臭フィルターの材質 脱臭フィルター：ポリエステル
プレフィルター：ポリプロピレン

センサー穴部 1ヵ月に1回程度

センサー穴部が汚れたり、目づまりすると、センサーの感度が不安定になります。1ヵ月に1回程度センサー穴の表面のほこりを掃除機で吸い取ってください。



脱臭フィルター・フィルターセット 2週間に1回程度

パネルをはずした後、脱臭フィルター、フィルターセット表面のほこりを掃除機の吸込口で吸い取ってください。

- 掃除機の吸込口を強く押し付けて、脱臭フィルター、フィルターセットの表面を破らないようにしてください。
- 掃除機の吸込力を弱くしてお使いください。

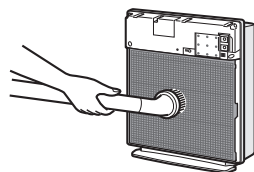

フィルターセットの交換

交換時期

フィルターセットは長期間ご使用になりますと清浄効果が低下しますので、定期的に交換してください。交換は使いかたやご使用場所により異なりますが、5年に1回程度が目安です。[JEM規格(日本電機工業会規格)による]たとえば1日タバコ5本分の量を吸ったとして約5年です。

- フィルター交換サインが点灯したときは、必ず新しいフィルターセットと交換してください。
- 設置場所やご使用状況によって、フィルター交換サインが点灯しない場合でも、フィルターからにおいを感じてきたり、汚れやおいが取れにくくなったと感じられる場合は、新しいフィルターセットと交換してください。
- 大量のタバコを吸った場合や芳香剤をご使用されている場合、フィルターや本体ににおいが付着し、吹出口よりにおいを感じる場合があります。本体の掃除とフィルターセットの交換をしてください。

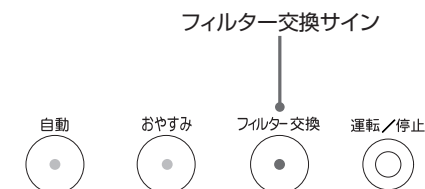

次のようなときは、フィルターセットの有効期間が短くなります。

- 油煙、アルコール類を吸い込んだとき。

お願い

- フィルターセットは洗って再使用できません。
- フィルターセットを破棄するときは、お住まいのごみ分別方法に従ってください。

フィルターセットの材質

HEPA フィルター：ポリプロピレン+ポリエステル
花粉、ダニ、抗菌フィルター：ポリエステル

交換方法

- 電源プラグをコンセントから抜いてください。
- フィルターセットはパネルをはずして取り出してください。
- フィルターセットの取り付けかたについては、4ページ「脱臭フィルターとフィルターセットの取り付けかた」または、交換用フィルターセットの説明書をお読みください。
- フィルターセット交換後、電源プラグをコンセントに差し込み、リセットボタンを押して、フィルター交換サインが消えたことを確認してください。
- パネルを取り付けてください。

お願い

- フィルター交換サインが消えるとマイコンが交換時期を積算し始めます。
- フィルターセットの交換時以外は、リセットボタンを押さないでください。正しい積算ができなくなります。

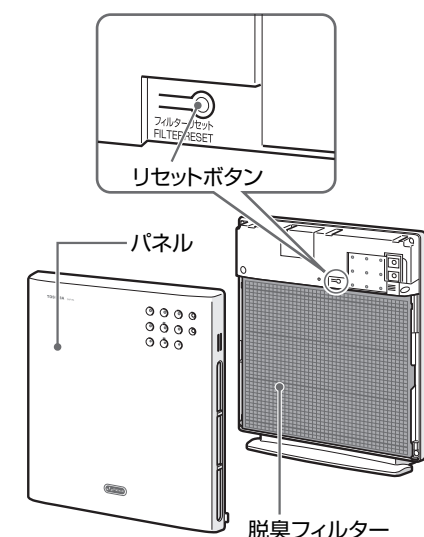

交換用フィルターセット お買い上げの販売店でお買い求めください

形名		別売部品
CAF-H4SF	CAF-H4	東芝空気清浄機用フィルターセット
CAF-H3SF	CAF-H3	東芝空気清浄機用フィルターセット
CAF-H4DF	CAF-H4 CAF-H3 共通	東芝空気清浄機用脱臭フィルター

故障かな？ と思ったときは

修理サービスを依頼する前に、次の点をお調べください。

こんなとき	お調べいただくところ／処置のしかた	参照ページ
風が出ない	●電源プラグはコンセントにしっかり差し込まれていますか。	7
風量が少ない バサ、バサと異常な音がある	●フィルターセット、脱臭フィルターをポリ袋から取り出していますか。	4
自動運転しない	●おやすみ運転をしていませんか。	7
	●電源プラグをコンセントに差し込んだとき、室内の空気が汚れていませんか。	7
空気が汚れていないのに 運転している	●においセンサーは湯気（水蒸気）や油煙、スプレー、燃焼機器から出るガスなどの影響を受けることがあります。	6
煙や臭いが取れにくくなった 音が大きくなった	●本体やフィルターセット、脱臭フィルターが汚れていませんか。 フィルターセット、脱臭フィルターのお手入れ・交換をしてください。	8～9
風が臭う	●本体やフィルターセット、脱臭フィルターが汚れていませんか。 フィルターセット、脱臭フィルターのお手入れ・交換をしてください。	8～9
エアモニターランプが 「きれい」から変わらない	●製品が汚れを検知しにくい場所に設置されていませんか。 汚れの発生場所近くへ本体を移動してみてください。 ●においセンサー自体がふさがれていませんか。 においセンサー穴部のお手入れをしてください。	8
エアモニターランプが 「きれい」にならない	●部屋のドアが開いていたり、気密性が低い部屋の場合、外部の汚れが入ってくるため、「きれい」になるのに時間がかかることがあります。	—
エアモニターランプが 頻りに切り換わる	●においに反応して、エアモニターランプは切り換わります。 ●においセンサーが感知するものについてご確認ください。	6～7

●上記に従って調べたとしても原因がわからないときや、その他の異常や故障があるときは、お買い上げの販売店に修理をご依頼ください。

仕様

形名	CAF-H4			CAF-H3		
電源	交流 100V 50-60Hz 共用			交流 100V 50/60Hz 共用		
消費電力 (W)	強	中	静音	強	中	静音
	49	5	2.5	55/60	39/43	9.5/9.5
風量 (m ³ /分)	5.1	1.8	0.8	3.5	2.7	0.7/0.8
外形寸法	高さ 約 480mm × 幅 約 400mm × 奥行 約 172mm					
質量	約 5.5kg					
適用床面積	～ 23畳 (～ 38㎡) [JEM1467 規格 (日本電機工業会規格) による]			～ 16畳 (～ 26㎡) [JEM1467 規格 (日本電機工業会規格) による]		
	8畳を清浄する時間 (目安)			12分 (「強」運転時)		
電源コードの長さ	約 1.8m					
付属品	フィルターセット (本体装着) …1組 脱臭フィルター (本体装着) …1組					

- 運転停止状態での消費電力は約 1.5W です。
- この商品は、日本国内用に設計・販売しています。電源電圧や周波数の異なる国では、使用できません。海外での修理や部品販売などのアフターサービスも対象外となります。

保証とアフターサービス

必ずお読みください

ご不明な点や修理に関するご相談は

修理に関するご相談ならびに、お取り扱い・お手入れに関するご不明な点は **お買い上げの販売店にご相談ください。**

販売店に修理のご相談ができない場合

東芝家電修理ご相談センター

0120-1048-41 受付時間：365日 24時間
 携帯電話からのご利用は 0570-06-4114 (通話料：有料)
 PHSなどからのご利用は 0173-38-3168 (通話料：有料)

お買い物・お取り扱いのご相談

東芝家電ご相談センター

0120-1048-86 受付時間：365日 9:00～20:00
 携帯電話・PHSなどからのご利用は 03-3426-1048 (通話料：有料)
 FAXでのご利用は 03-3425-2101 (通話料：有料)

- 「東芝家電修理ご相談センター」は、東芝テクノネットワーク株式会社が運営しております。
- お客様からご提供いただいた個人情報は、修理やご相談への回答、カタログ発送などの情報提供に利用いたします。
- 利用目的の範囲内で、当該製品に関連する東芝グループ会社や協力会社にお客様の個人情報を提供する場合があります。

保証書 (一体)

- 保証書は、この取扱説明書の裏表紙に記載されています。
- 保証書は、必ず「お買い上げ日・販売店名」などの記入をお確かめのうえ、販売店から受け取っていただき、内容をよくお読みの後、大切に保管してください。
- 保証期間はお買い上げの日から 1 年間です。

補修用性能部品の保有期間

- 空気清浄機の補修用性能部品の保有期間は製造打ち切り後 6 年です。
- 補修用性能部品とは、その商品の機能を維持するために必要な部品です。

部品について

- 修理のために取りはずした部品は、特段のお申し出がない場合は弊社にて引き取らせていただきます。
- 修理の際、弊社の品質基準に適合した再利用部品を使用することがあります。

修理を依頼されるときは

- 10 ページに従って調べていただき、なお異常があるときは、運転を停止し、必ず電源プラグをコンセントから抜いて、お買い上げの販売店にご連絡ください。

■保証期間中は

保証書の規定に従って、販売店が修理させていただきます。なお、修理に際しましては、保証書をご提示ください。

■保証期間が過ぎているときは

保証期間経過後の修理については、お買い上げの販売店にご相談ください。修理すれば使用できる場合は、ご希望により有料で修理させていただきます。

■修理料金のしくみ

修理料金は技術料・部品代などで構成されています。	
技術料	故障した商品を正常に修復するための料金です。
部品代	修理に使用した部品代金です。

便利メモ	お買い上げ日	年 月 日
	お買い上げ店名	電話 ()



愛着点検

長年ご使用の空気清浄機の点検を！

こんな症状はありませんか。
電源プラグやコンセントにたまっているほこりは取り除いてください。

- スイッチを入れても運転したりしなかったり、途中で止まったりする。
- 電源コードを動かすと通電したりしなかったりする。
- ファンの回転中に異常な音や振動がする。
- 本体が異常に熱かったり、こげくさい臭いがする。
- その他の異常・故障がある。

定期的に「安全上のご注意」を確認してご使用ください。誤った使いかたや長年のご使用による熱・湿気・ほこりなどの影響により部品が劣化し、故障や事故につながることもあります。

使用中

故障や事故防止のため、使用を中止し、電源プラグをコンセントから抜いて、必ずお買い上げの販売店に点検・修理をご相談ください。

東芝空気清浄機保証書

持込修理

形名		CAF-H4,CAF-H3	
★お 客 様	お名前	ふりがな	
	ご住所	〒 □□□-□□□□	
保証 期間	電話	市外	市内
	本体	1年	
★ご 販 売 店	★お買い上げ日		呼
	住所・店名		番号
		電話	

※この保証書は、本書に明示した期間、条件のもとにおいて無料修理をお約束するものです。したがってこの保証書によって保証書を発行している者（保証責任者）、およびそれ以外の事業者に対するお客様の法律上の権利を制限するものではありません。

※保証期間経過後の修理、補修用性能部品の保有期間について詳しくは取扱説明書をご覧ください。

東芝ホームテクノ株式会社 家電事業統括部
〒959-1393 新潟県加茂市大字後須田2570-1
電話 (0256) 53-2847

本書は、取扱説明書、本体貼付ラベルなどの記載内容にそった正しいご使用のもとで、保証期間中に故障した場合に、本書記載内容にそって無料修理をさせていただくことをお約束するものです。

保証期間中に故障が発生したときは、本書と商品をご持参のうえ、お買い上げの販売店に修理をご依頼ください。

修理の際、弊社の品質基準に適合した再利用部品を使用することがあります。

★印欄に記入がないときは無効です。本書をお受け取りの際は必ず記入をご確認ください。また、本書は再発行しませんので紛失しないように大切に保管してください。

- 保証期間内でも次の場合には有料修理になります。
 - (イ) 誤ったご使用や不当な修理・改造で生じた故障、損傷。
 - (ロ) お買い上げ後の落下や輸送などで生じた故障、損傷。
 - (ハ) 火災、天災地変（地震、風水害、落雷など）、塩害、ガス害、異常電圧で生じた故障、損傷。

- (ニ) 本書のご提示がない場合。
 - (ホ) 本書にお買い上げ年月日、お客様名、販売店名の記入のない場合、あるいは字句が書きかえられた場合。
 - (ヘ) 一般家庭用以外（たとえば業務用など）に使用された場合の故障、損傷。
 - (ト) フィルター交換。
 - (チ) 据付、設置などによる故障および損傷。
- 出張修理を行った場合には出張に要する実費を申し受けます。
- 修理のために取りはずした部品は、特段のお申し出がない場合は弊社にて引き取らせていただきます。
- 本書は日本国内においてのみ有効です。
This warranty is valid only in Japan.
- ご転居またはご贈答品などで、お買い上げの販売店に修理をご依頼できない場合には、東芝家電修理ご相談センターへご相談ください。

修理 メモ	修理年月日	修 理 内 容	担当
	年 月 日		
	年 月 日		

- ・保証書にご記入いただいたお客様の住所・氏名などの個人情報、保証期間内のサービス活動およびその後の安全点検活動のために利用させていただく場合がございますので、ご了承ください。
- ・修理のために、当社から修理委託している保守会社などに必要なお客様の個人情報を預託する場合がございますが、個人情報保護法および当社と同様の個人情報保護規程を遵守させますので、ご了承ください。

東芝ホームテクノ株式会社
家電事業統括部

〒959-1393 新潟県加茂市大字後須田2570-1

THT-CETT(TD)-1