

TOSHIBA

Leading Innovation >>>

東芝ルームエアコン 家庭用

取扱説明書

大清快



室内ユニット

形名

RAS-281BDR(W),(X)

RAS-361BDR(W)

RAS-401BDR(W)

RAS-402BDR(W),(X)

RAS-502BDR(W),(X)

RAS-632BDR(W),(X)

RAS-712BDR(W)

室外ユニット

形名

RAS-281BADR

RAS-361BADR

RAS-401BADR

RAS-402BADR

RAS-502BADR

RAS-632BADR

RAS-712BADR

- このたびは東芝ルームエアコンをお買い上げいただきまして、まことにありがとうございました。
- この商品を安全に正しく使用していただくために、お使いになる前にこの取扱説明書をよくお読みになり十分に理解してください。
- お読みになったあとは、お使いになるかたがいつでも見られるところに必ず保管してください。
- 保証書を必ずお受け取りください。

日本国内専用品
Use only in Japan

特長

オート空清・換気（エコdeクリーンシステム）

Wみはりセンサー（ニオイセンサー、ホコリセンサー）でお部屋の空気をみはり、汚れに応じて賢く空清・換気運転を行い、きれいな空気をお届けします。

また、エアモニター（光の色）で、お部屋の汚れ具合をお知らせします。

Wみはりセンサーは風量：自動の場合に働きます。

生活シーンに合わせた快適&エコ運転

スポットモード（いつもお使いになる場所だけを空調）

気流切換ボタンで『スポット』を選ぶと、設定した方向に風を送り、快適性を保ちながら通常運転に比べ電気代を抑えた運転をします。

スポットモードは、『スポットとおく』と『スポットちかく』の2パターンで設定できます。

詳しくは22,23ページをご覧ください。

リモコン（おしえて機能）

運転中にリモコンカバー内の（おしえて）ボタンを押すと、リモコンに運転時間・電気代を表示します（運転時間・電気代は、リモコンで運転を停止したときも、お知らせします）。

おしえて機能は、温度・湿度の情報もお知らせします。

選べる再熱除湿（寒くならない除湿空調・衣類部屋干し空調）

お好みの温湿度設定で、お部屋の温度を下げずに湿気をすばやく取ります。

やさしい気流（気流切換ボタンで選択）との組み合わせで、直接風を当てない運転をします。

また、洗濯物を乾かすときに便利なランドリーが選べます。

ぐっすり快眠（おやすみ時の空調）

寝汗や寝冷えを抑えた心地よい睡眠ができるように、時間の経過に合わせてきめ細かな温度調整をします。ぐっすり快眠は通常運転に比べ電気代も抑えた運転です。

なお、ぐっすり快眠は快眠切タイマーで『7H』または『10H』を選んだときに自動運転します。

加湿器サポートモード（暖房運転時の省エネ空調）

市販の加湿器をお使いの場合、お部屋の湿度に応じてエアコンの設定温度を自動で調整します。

お部屋の湿度が高い場合は、快適をキープしながら弱めの運転で省エネ運転をします。

クリーニング運転（全自動お掃除）

運転停止後、エアコン内部を自動でお掃除し、内部の汚れや、いやなニオイを抑制します。

また、フィルター汚れによる省エネ悪化を抑制するため、エアコン運転の合計が24時間になると、自動的にフィルター掃除を行います。

フィルター掃除は、エアフィルターのほこり目づまり（たい積）を抑制するものです。

基本運転のしかた

冷やしたいとき

冷房運転

14ページ

暖めたいとき

暖房運転

14ページ

湿気をとりたいとき
洗濯物を乾かしたいとき

除湿運転

15ページ

お好みの調節をしたいとき

温度・風量・風向き

16ページ

お部屋の空気をきれいにしたいとき

空清・換気運転

17ページ

もくじ

安全上のご注意	4
各部のなまえ	8
運転前の準備と確認	12
(リモコンの準備・室内ユニットの準備)	

冷房または暖房運転	14
除湿運転	15
温度・風量・風向き	16
空清・換気運転(エコdeクリーンシステム)	17
タイマーを使う	18
クリーニング運転	20

気流切換	22
メニュー(機能)の設定	24
おしえて	26
自動運転	27
静音設定	27
2台使用するとき	28
換気設定	28
連続運転中のフィルター掃除	28

お手入れの頻度	29
外まわりのお手入れ	29
部品ごとのお手入れ	29
上下風向ルーバー	31
左右風向ルーバー・吹出口内部	
・送風ファン	31
エアフィルター	32
ダストボックス	32
お手入れ後の試運転	35
長期間使わないとき	35
再び使い始めるとき	35
定期的な点検	35

故障ではありません	36
故障かな?	38
修理を依頼する前に	40
仕様	41
据え付けについて	42
保証とアフターサービス	43
(必ずお読みください)	

運転のしかた(早見表)	裏表紙
-------------	-----

ご使用の前に

運転のしかた

便利な機能

お手入れ

お困りのとき

安全上のご注意

必ずお守りください



商品および取扱説明書にはお使いになるかたやほかの人への危害と財産への損害を未然に防ぎ、安全に正しくお使いいただくために、重要な内容を記載しています。次の内容（表示・図記号）をよく理解してから本文をお読みになり、記載事項をお守りください。

表示の説明



警告

“取り扱いを誤った場合、使用者が死亡または重傷（*1）を負うことが想定される内容”を示します。



注意

“取り扱いを誤った場合、使用者が傷害（*2）を負うことが想定されるか、または物的損害（*3）の発生が想定される内容”を示します。

*1:重傷とは、失明やけが、やけど（高温・低温）、感電、骨折、中毒などで、後遺症が残るものおよび治療入院・長期の通院を要するものをさします。

*2:傷害とは、治療入院や長期の通院を要さない、けが、やけど、感電などをさします。

*3:物的損害とは、家屋・家財および家畜・ペットなどにかかわる拡大損害をさします。

図記号の説明



禁止

⊘は、禁止（してはいけないこと）を示します。具体的な禁止内容は、図記号の中や近くに絵や文章で指示します。



指示

●は、指示する行為の強制（必ずすること）を示します。具体的な指示内容は、図記号の中や近くに絵や文章で指示します。



注意

△は、注意を示します。具体的な注意内容は、図記号の中や近くに絵や文章で指示します。

据え付け上のご注意



警告



据え付けは、お買い上げの販売店または据え付け専門業者に依頼する

据え付けには専門の知識と技術が必要です。お客様ご自身で据え付けを行うと、火災・感電・けが・水漏れの原因になります。



専門業者に依頼する

アース工事は販売店または専門業者に依頼するアースが不完全な場合は、感電の原因になります。アース線は、ガス管、水道管、避雷針、電話のアース線に接続しないでください。



指示

電源は必ずエアコン専用のコンセントを使用する
専用以外のコンセントを使用すると、火災の原因になります。



禁止

可燃性ガスが漏れるような場所を設置場所に選ばない

万一ガスが漏れてユニットの周囲にたまると火災の原因になります。



禁止

ふる場など、水がかかったり、湿気の多い場所を据え付け場所に選ばない
絶縁劣化により感電・火災の原因になります。



注意



指示

漏電ブレーカーが正しく取り付けられているか確認する

漏電ブレーカーが正しく取り付けられていないと感電の原因になることがあります。
確認方法については、据え付けを行った販売店、または据え付け専門業者へお問い合わせください。



指示

ドレン水を確実に排水できるようにする
排水処理が不完全な場合は、水が漏れて家財などをぬらす原因になることがあります。
確認方法については、据え付けを行った販売店、または据え付け専門業者へお問い合わせください。

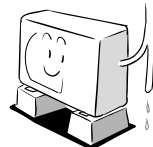

移設・修理上のご注意



警告



分解禁止

自分で分解・改造・修理・移設をしない

火災・感電・けが・水漏れの原因になります。
修理・移設は、お買い上げの販売店または東芝エアコン空調換気ご相談センターへご依頼ください。





販売店に相談する

移設・修理する場合は、お買い上げの販売店または東芝エアコン空調換気ご相談センターに相談する
不備があると感電や火災の原因になります。

使用上のご注意

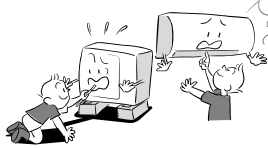
警告

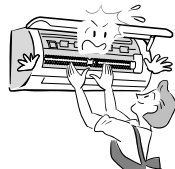
<p>! 電源プラグは、ほこりが付着していないか確認し、がたつきのないように刃の根元まで確実に差し込む プラグは確実に差し込む ほこりが付着したり、接続が不完全な場合は感電や火災の原因になります。</p>	<p>⊘ 電源コードは、破損させたり、加工や途中での接続、ほかの電気器具とのタコ足配線などをしない 火災の原因になります。</p> 
<p>⊘ 内部に水や異物が入った場合は、すぐに運転を停止し、電源プラグをコンセントから抜く そのまま使うと、火災、感電の原因になります。修理をお買い上げの販売店または東芝エアコン空調換気ご相談センターへご依頼ください。</p>	<p>⊘ 空気の吹出口や吸込口などから物（金属、紙、水、棒など）や手を差し込んだり、中に入れたりしない 内部でファンが高速回転していたり、高電圧箇所があるため、けがや感電の原因になります。</p> 
<p>⊘ 長時間冷風を体に直接当てたり、冷やし過ぎたりしない 体調悪化・健康障害の原因になります。</p> 	<p>⊘ 電源プラグを抜いてエアコンを停止しない 感電や火災の原因になります。</p>
<p>⊘ ぬれた手で電源プラグの抜き差しやボタンの操作をしない 感電の原因になります。</p>	<p>⊘ 電源コードは、重いものを載せたり、加熱したり、引っ張ったりしない 感電や火災の原因になります。</p>
<p>! 異常・故障時はすぐに使用を中止して、電源プラグをコンセントから抜く そのまま使うと、発煙、火災、感電の原因になります。 《異常・故障例》 ブレーカーがたびたび切れる 運転中に焦げくさいにおいがしたり、異常な音や振動がする 室内ユニットから水が漏れる 電源コードや電源プラグが異常に熱くなる 修理をお買い上げの販売店または東芝エアコン空調換気ご相談センターへご依頼ください。</p>	<p>! エアコンが冷えない・暖まらない場合は冷媒の漏れが原因のひとつとして考えられるので、お買い上げの販売店に相談する エアコンに使用されている冷媒そのものは安全です。冷媒は通常漏れることはありませんが万一、冷媒が室内に漏れ、ファンヒーター、ストーブ、コンロなどの火気に触れると有害な生成物が発生する原因になります。</p>
<p>⊘ お客様自身でエアコン内部の洗浄を行わない エアコンの内部洗浄はお買い上げの販売店または東芝エアコン空調換気ご相談センターに依頼してください。 誤った方法（電気部品・お掃除部品の養生をしない場合など）で内部洗浄を行うと、樹脂部品の破損や電気部品の絶縁不良が発生し、水漏れ・感電あるいは火災の原因になります。</p>	<p>⊘ プラズマイオンチャージャー部にさわらない けがの原因になります。</p> 

(つづく)

安全上のご注意 (つづき)

⚠ 注意



禁止

食品・動植物・精密機器・美術品の保存や、船舶・車両などの特殊用途には使用しない

エアコンの故障の原因になることがあります。
また、これらのものに害を与えることがあります。

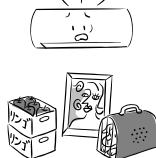

禁止

エアコンの風が直接当たる場所には動植物を置かない

動植物に悪影響を与える原因になることがあります。



プラグを抜く

掃除をするときは、必ず運転を停止して電源プラグを抜く

内部でファンが高速回転しているため、けがの原因になることがあります。



換気する

密閉した部屋で使用するときや、燃焼器具と一緒に運転するとき、時々窓を開けて換気をする
換気が不十分な場合は、酸素不足により窒息の原因になることがあります。



禁止

可動パネルに洗濯物などを掛けない

可動パネルが落下し、けがの原因になることがあります。



禁止

エアコンの風が直接当たる場所で燃焼器具を使わない

燃焼器具の不完全燃焼により、一酸化炭素中毒の原因になることがあります。



禁止

ユニットの上に花瓶などの液体の入った容器を置かない

ユニット内部に浸水して電気絶縁が劣化し、感電の原因になることがあります。

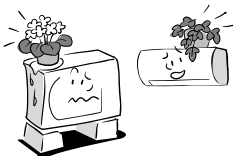

禁止

エアコン本体を水洗いしない

感電の原因になることがあります。



禁止

ユニットの下にほかの電気製品や家財などを置かない

水滴が滴り落ちる場合があり、汚損や故障の原因になることがあります。



プラグを抜く

長期間ご使用にならないときは、電源プラグをコンセントから抜く

ほこりがたまって火災の原因になることがあります。



禁止

室外ユニットの上に乗ったり、物を載せたりしない

落下・転倒などによりけがの原因になることがあります。また、変形などにより感電や火災の原因になることがあります。



プラグを持って行う

電源プラグの抜き差しはプラグを持って行う

電源コードを引っ張って抜くと芯線の一部が断線し火災の原因になることがあります。



禁止

エアコンの操作やお手入れのときは、不安定な台に乗らない

転倒などけがの原因になることがあります。



指示

前面パネル・エアフィルター・上下および左右風向ルーバーを水洗いした後は、水気をふき取って乾燥する

水気が残っていると感電の原因になることがあります。



点検する

1年に1度は、室外ユニットの据え付け台などが傷んでいないか点検する

傷んだ状態で放置するとユニットの落下・転倒によりけがの原因になることがあります。

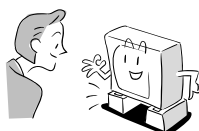

プラグを抜く

雷が鳴り落雷のおそれがあるときは運転を停止し、電源プラグを抜く

被雷すると、故障の原因になることがあります。

⚠ 注意



ユニットの吸い込み部やアルミフィンにさわらない

禁止 けがの原因になることがあります。



室外ユニットの周辺に、物を置いたり、落ち葉がたまらないようにする

指示 落ち葉があると、小動物が侵入し、内部の電気部品に触れて、故障や火災の原因になることがあります。



窓や戸を開けたままにするなど、高温状態（80%以上）で長時間運転しない

禁止 室内ユニットに露が付き、滴り落ちて家財などをぬらす原因になることがあります。



前面パネルをはずした状態で、本体の金属部にさわらない

禁止 けがの原因になることがあります。



リモコン用乾電池は

禁止

- 極性表示[+]と[-]を間違えて挿入しない
- 充電しない
- 乾電池に表示されている「使用推奨期間」を過ぎて使ったり、使い切った乾電池をリモコンに入れておかない
- 種類の違う乾電池や新しい乾電池と使用した乾電池を交ぜて使用しない
- 乾電池に直接ハンダ付けない

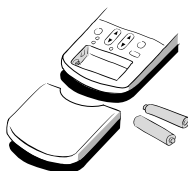

- ショート・分解・加熱・火の中に投入しない
これらを守らないと、液漏れ、破裂などにより、やけど・けがの原因になることがあります。もし液に触れたときは、水でよく洗い流してください。器具に付着した場合は、液に直接触れないでふき取ってください。
- 乳幼児の手の届くところに置かない
電池を飲み込んだ場合は、すぐに医師に相談してください。



長期使用製品安全表示制度に基づく本体表示について

本体への表示内容

経年劣化により危害の発生が高まるおそれがあることを注意喚起するために、電気用品安全法で義務付けられた右の表示を本体の銘板近傍に行っています。

【製造年】本体の銘板の中に西暦4桁で表示してあります。



【設計上の標準使用期間】 10年
設計上の標準使用期間を超えてお使いいただいた場合は、経年劣化による発火・けが等の事故に至るおそれがあります。

設計上の標準使用期間とは

- 運転時間や温湿度など、以下の標準的な使用条件に基づく経年劣化に対して、製造した年から安全上支障なく使用することができる標準的な期間です。
- 設計上の標準使用期間は、無償保証期間とは異なります。また、一般的な故障を保証するものでもありません。

標準使用条件 日本冷凍空調工業会自主基準による

		冷 房		暖 房	
		製品の定格電圧による			
環境条件		電源電圧		50 / 60Hz	
		周波数		50 / 60Hz	
環境条件	室内	温度	27 (乾球温度)	20 (乾球温度)	
		湿度	47% (湿球温度19)	59% (湿球温度15)	
	室外	温度	35 (乾球温度)	7 (乾球温度)	
		湿度	40% (湿球温度24)	87% (湿球温度6)	
設置条件		製品の据付説明書による標準設置			
負荷条件		住宅 木造平屋、南向き和室、居間			
		部屋の広さ 製品能力に見合った広さの部屋 (畳数)			
想定時間	1年間の使用日数 (東京モデル)		6月2日から9月21日までの112日間	10月28日から4月14日までの169日間	
	1日の使用時間		9時間 / 日	7時間 / 日	
	1年間の使用時間		1,008時間 / 年	1,183時間 / 年	

- 設置状況や環境、使用頻度が上記の条件と異なる場合、または、本来の使用目的以外でご使用された場合は、設計上の標準使用期間より短い期間で経年劣化による発火・けがなどの事故に至るおそれがあります。

各部のなまえ

室内ユニット

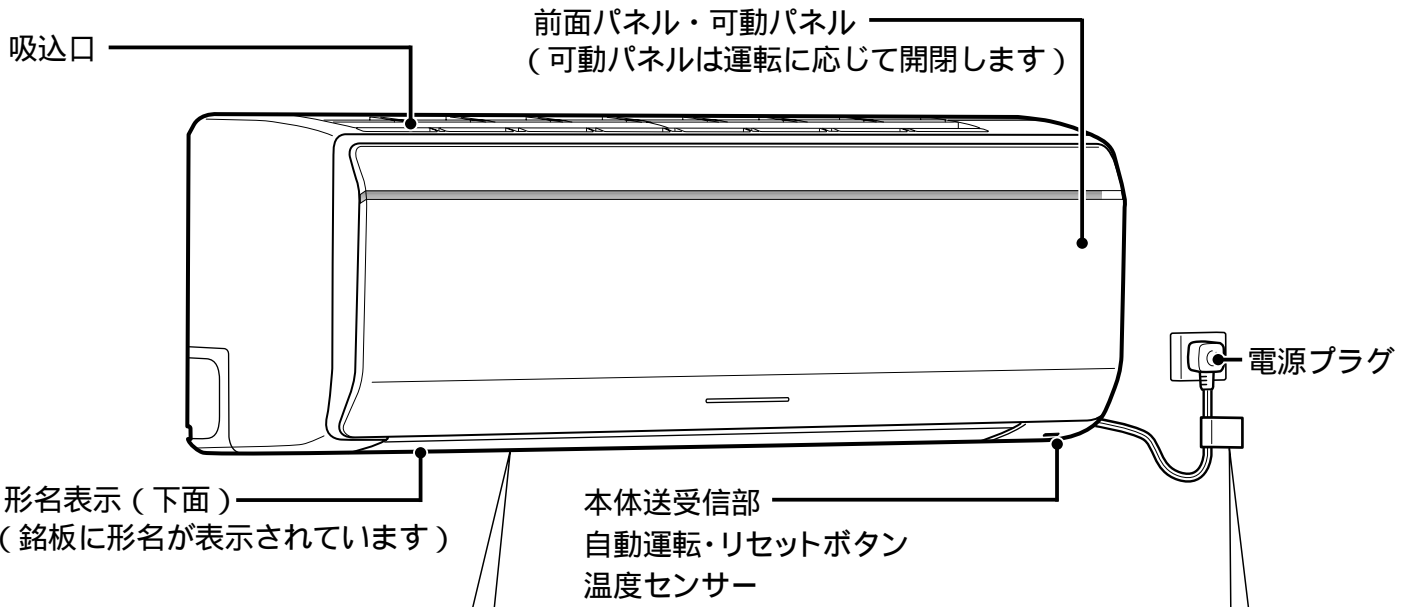

⚠ 【設計上の標準使用期間】 10年
設計上の標準使用期間を超えてお使い
いただいた場合は、経年劣化による発火・
けが等の事故に至るおそれがあります。

⚠ 警告
お客様自身でエアコンの内部洗浄を行わない
エアコンの内部洗浄はお買い上げの販売店または東芝エアコン
空調換気ご相談センター(0120-1048-00)に依頼してください。
誤った方法で内部洗浄を行うと、樹脂部品の破損や電気部品の絶
縁不良が発生し、水漏れ・感電あるいは火災の原因になります。

⚠ 警告
電源コードの途中接続や
延長コードを使用しない。
電源コードやプラグに力
をかけない。

⚠ 警告
電源は本製品の専用コン
セントからとり、電圧は
定格電圧で運転する。

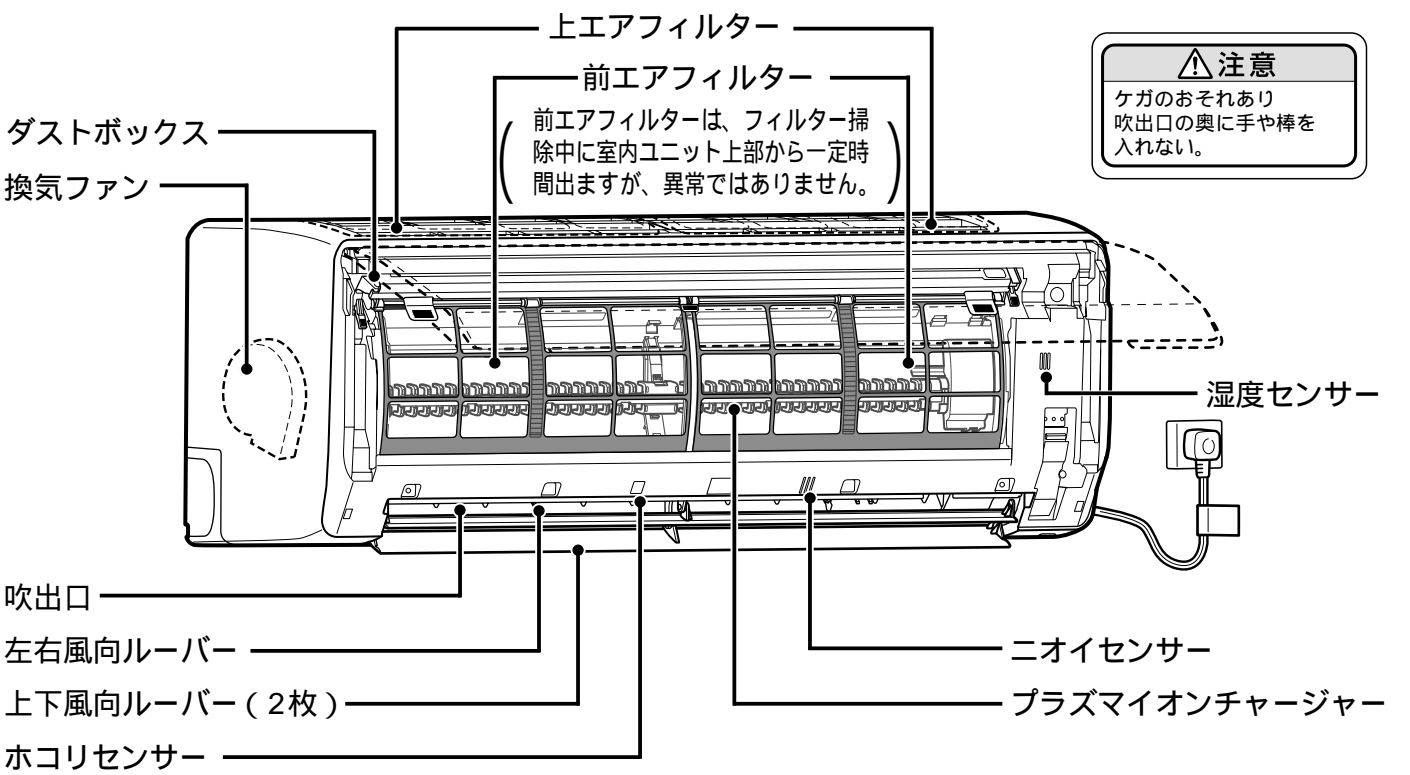

⚠ 注意
ケガのおそれあり
吹出口の奥に手や棒を
入れない。

室内ユニット表示部

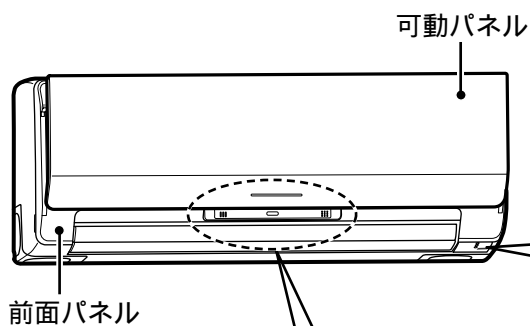

運転の表示部

運転中、タイマー予約中、またはクリーニング運転中（お掃除運転中）をランプでお知らせします。

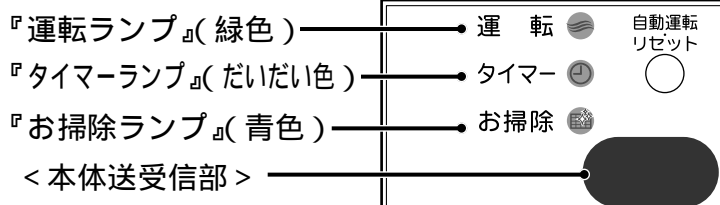

エアモニターの表示部

空清・換気運転時、お部屋の空気の汚れ具合を光の色でお知らせします。

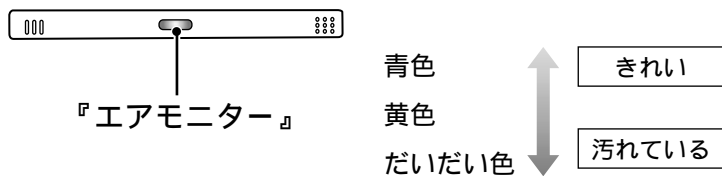

お部屋の空気をWみはりセンサー（ニオイセンサー、ホコリセンサー）でみはり、空気の汚れ具合を光の色でお知らせします。

可動パネルが開いて、お知らせします。
運転内容によって可動パネルが中間位置になり、エアモニターは可動パネルを通して光る場合があります。

Wみはりセンサーに反応するもの

ニオイセンサー

たばこの煙、スプレー（殺虫剤、化粧品など）、アルコール（飲酒・料理など）、水蒸気などに反応します（二酸化炭素などには反応しません）。

ホコリセンサー

ハウスダスト、花粉などに反応します。

室外ユニット

⚠ 注意 ケガのおそれあり
室外ユニットの吸い込み部やアルミフィンにさわらないこと

⚠ 警告 ケガのおそれあり
棒などを入れないこと

⚠ 注意 ケガのおそれあり
上に乗らないこと

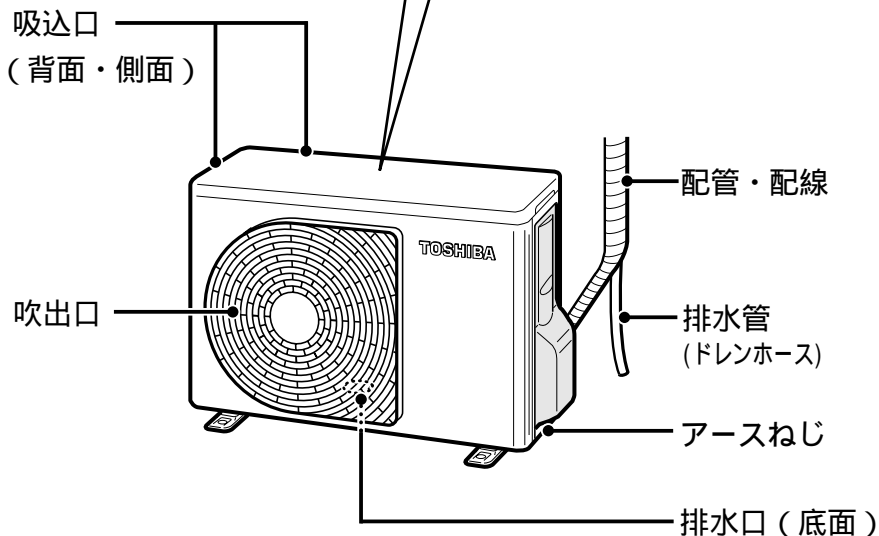

付属品

リモコン リモコンホルダー

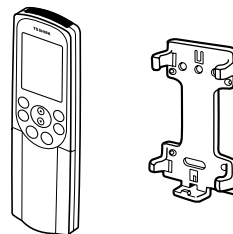

乾電池単4形 2本

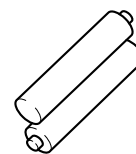

各部のなまえ (つづき)

リモコン

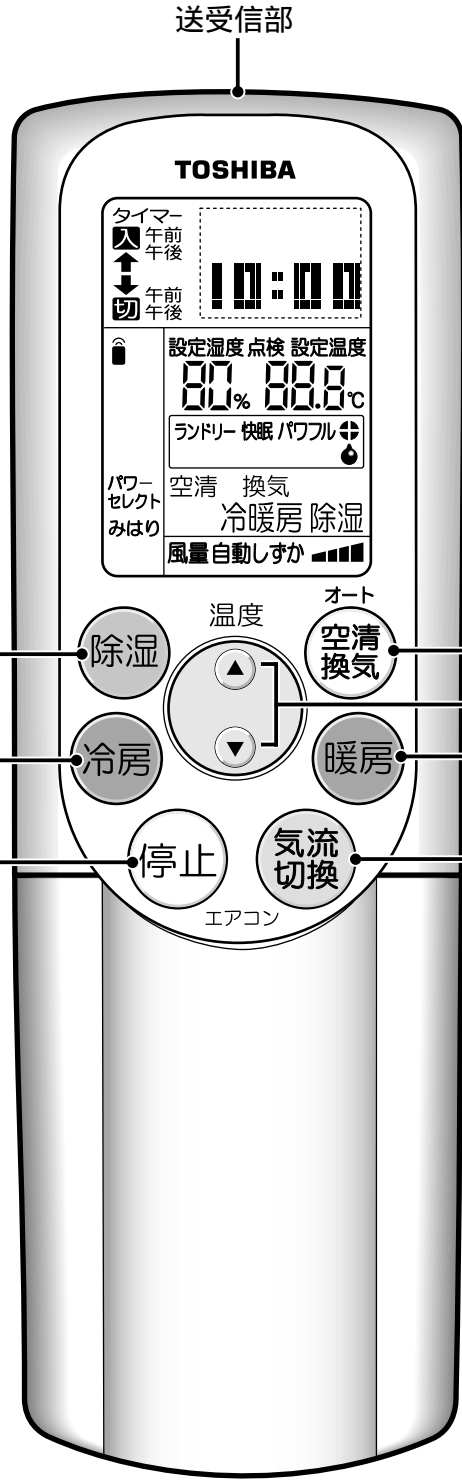

除湿運転をします
15ページ

冷房運転をします
14ページ

運転を停止します
14,15,17ページ

空清・換気運転をします
17ページ

設定温度を調節します
暗い所で光ります。
16ページ

暖房運転をします
14ページ

生活シーンに合わせて
気流が選べます
・パワフル
・スポットとおく
・スポットちかく
・やさしい気流
22,23ページ

リモコンカバーの開けかた

カバーの上側を軽く押しながら
手前に引きます。

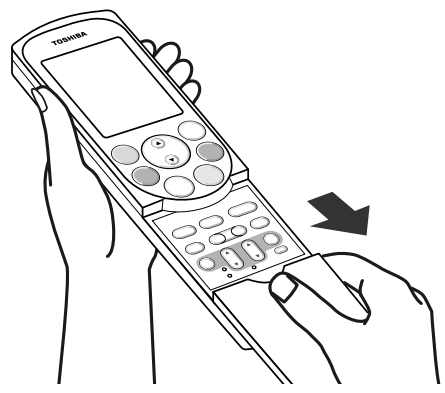

表示部は説明のために、すべての表示を示してあります。

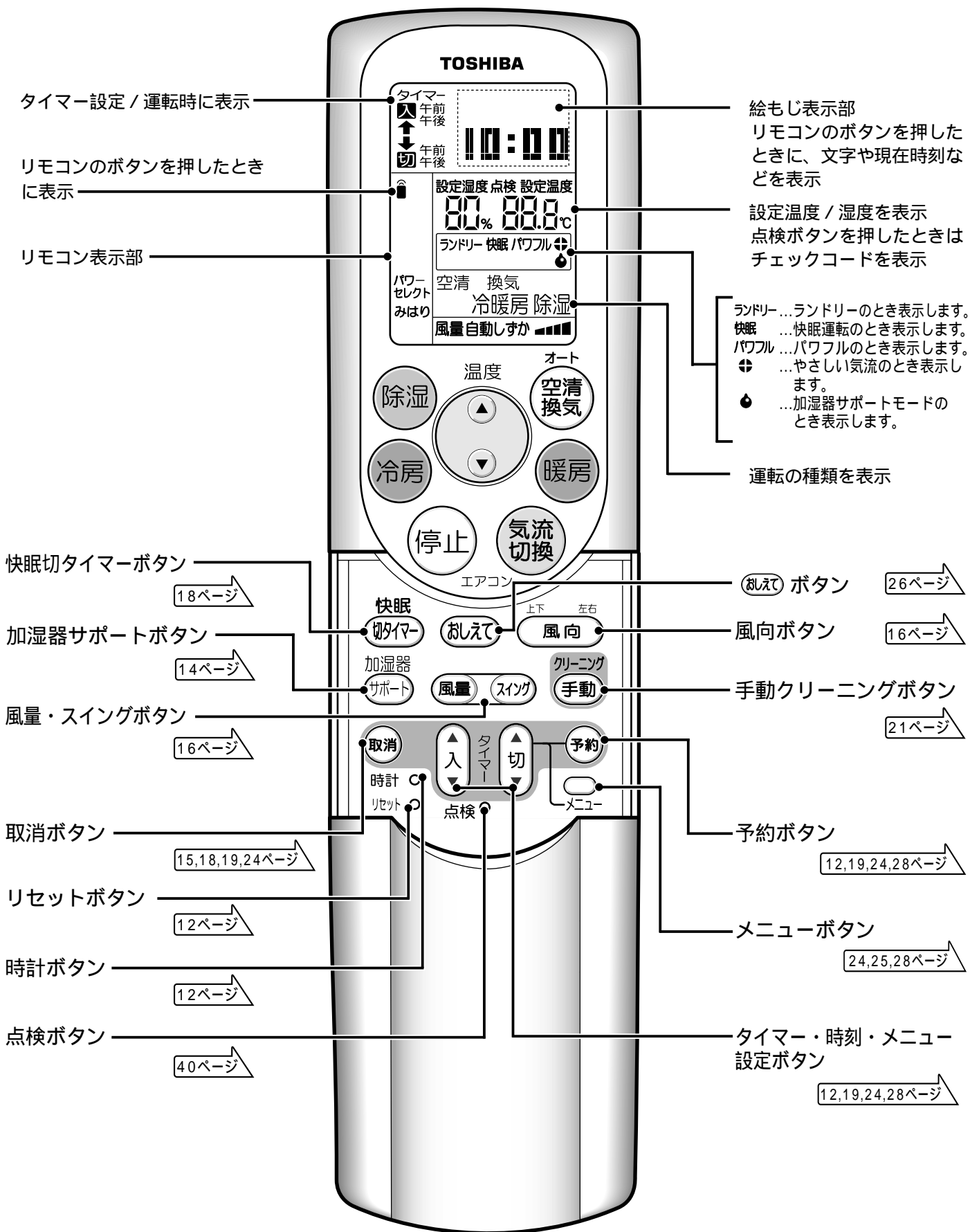

運転前の準備と確認

リモコンの準備

リモコンに電池を入れる

1 カバーを取りはずし、単4形乾電池を入れる

カバーを強く手前に引きます。

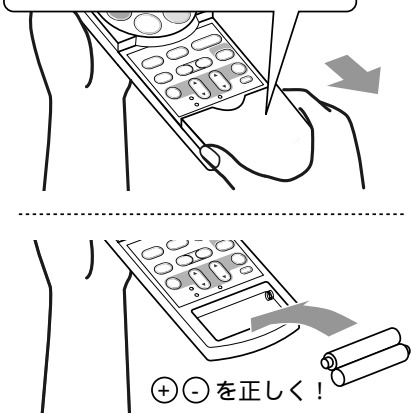

2 リセットボタンを押す

時計表示全体が点滅しますので、右側の“現在時刻を合わせる”の項を参照して現在時刻に合わせてください。



3 カバーを取り付ける

乾電池について

電池交換のときは、新しい同じ種類の乾電池（単4形）を2本お使いください。通常のご使用で乾電池の寿命は約1年です。室内ユニットの受信音がしなくなったり、リモコンの表示がうすくなったり、またお望みの運転ができなくなったりしたときは、乾電池を交換してください。故障を避けるため、1ヵ月以上使わないときは乾電池を取り出してください。

現在時刻を合わせる

1 時計ボタンを押す

時計表示全体が点滅しますので、現在時刻に合わせてください。



2 (↑) (入) で現在時刻を合わせる

1回押すごとに1分進み(↑) (戻り(入))、押し続けると10分単位で進み(戻り)ます。
(例) 午後3:00に時刻を合わせた状態です。

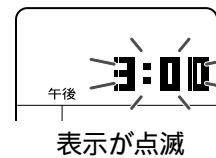

3 (予約) を押す

(例) 点滅が止まり、時計が動き始めます。

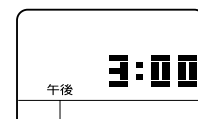

お願い

リモコンについて

リモコンは、本体送受信部に向けて操作してください。特に(入)を押したときは、室内ユニットからリモコンへ信号が送られますので1秒以上本体送受信部に向けておいてください。落したり、水などをかけたりしないでください。直射日光に当たるところやストーブなどの近くに置かないでください。リモコンでほかの電気機器が動作するときは、電気機器を離すか、販売店にご相談ください。電子瞬時点灯方式、またはインバーター方式の蛍光灯が点灯中は、リモコンの信号を受信できず運転、停止をしないことがあります。このようなときは、販売店にご相談ください。リモコンは、室内ユニットからの信号を受信できる場所でお使いください。

室内ユニットの準備

電源プラグをコンセントに差し込む

電源プラグをコンセントに差し込むと、3～8分間エアフィルターの位置が適正かどうかの確認を行います。この間は運転しません。

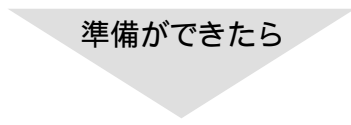
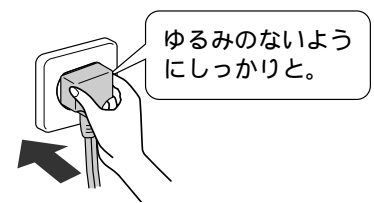

送受信の確認

リモコンを本体送受信部に向けて を押す

受信音が鳴り、運転ランプが点灯したら正しく送受信されています。
 を押すと、受信音が鳴り運転が停止します。

本体送受信部

本体送受信部が信号を受けると室内ユニットから受信音がします。
ピッ ... 運転・変更
ピー 停止

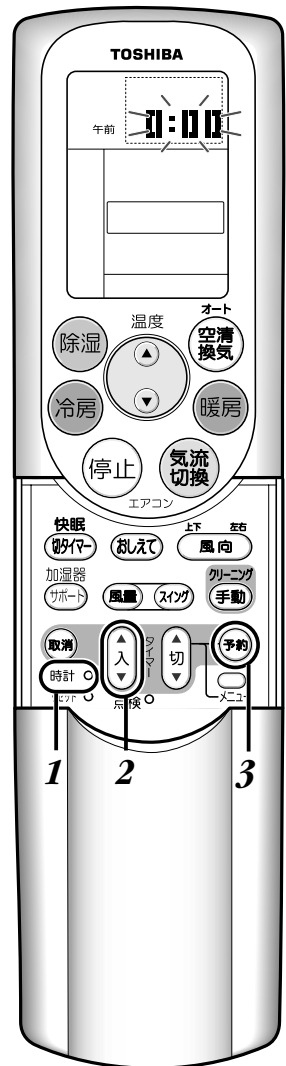
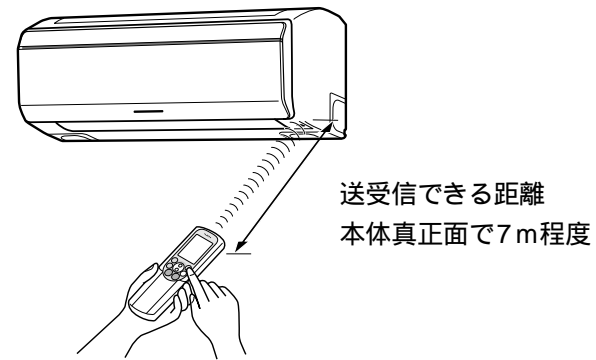

お知らせ

リモコンについて

本体送受信部との間にカーテン・ふすまなど信号をさえぎるものがあると動作しません。
直射日光が本体送受信部に当たる場合は、送信しても信号を受け付けられないことがあります。
リモコンを本体の斜め位置から操作すると送受信できる距離が短くなります。

リモコンホルダーにリモコンを取り付けてお使いの場合、取り付け場所から信号が送受信されることを確かめてください。

リモコンホルダーへの取り付けかた

リモコンホルダーの突起に、リモコン下部の穴を差し込んで、矢印の方向に押しながら取り付けてください。

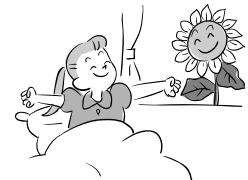

冷房または暖房運転

1 冷房運転 (冷房) を押す (暖房運転 (暖房) を押す)

受信音が鳴り、可動パネルが開きます。
運転ランプが点灯します。
上下風向ルーバーが開きます。

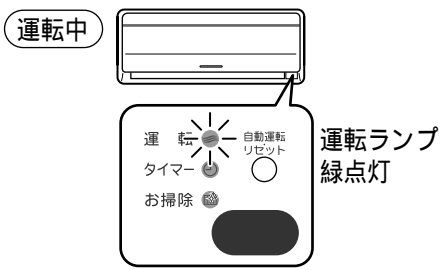
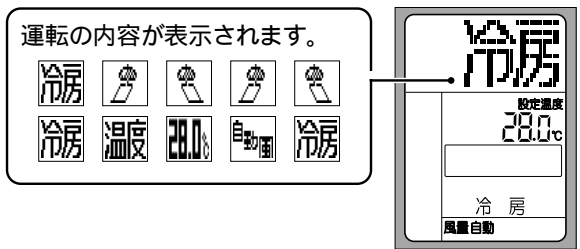

冷房 ・ **暖房**
お好みの温度と風量に設定
できます。

2 運転を止めるときは (停止) を押す

受信音が鳴り、運転ランプが消灯します。お掃除ランプが点灯し、自動クリーニング運転を始めます。
運転時間が10分未満の場合は受信音が鳴り、全停止します。

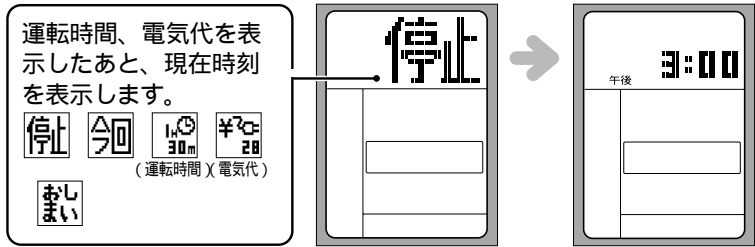

運転停止時にリモコンが信号を受信できなかった場合や (停止) を2回続けて押した場合は時計表示になります。

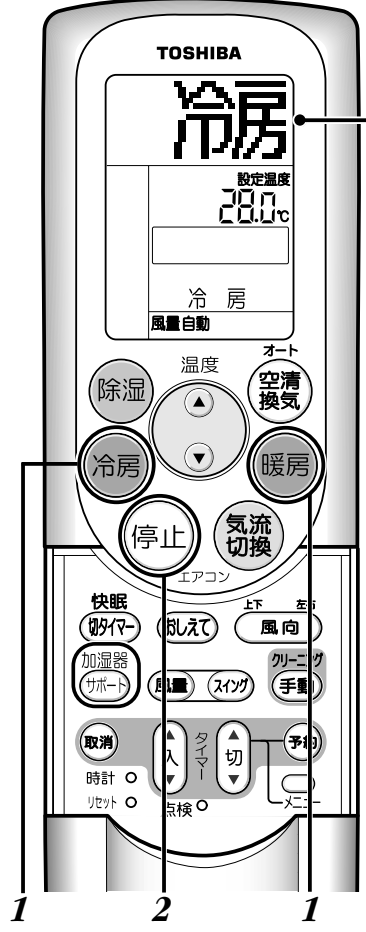

加湿器サポートモード ()

暖房運転時、湿度が高め (加湿器利用時など) の場合、自動で設定温度より低めの運転をして省エネを行います。
湿度に応じてエアコンの設定温度を自動で調整します。

暖房運転中に (加湿器サポート) を押すと加湿器サポートモードになります。(加湿器サポート 設定)
リモコンに (加湿器サポート) が表示されます。次回 (暖房) を押すと加湿器サポートモードになります。
加湿器サポートモードだけを解除するときは (加湿器サポート) を押します。

お知らせ

(停止) を押して停止した直後は、リモコンボタンを押しても信号を受けません。数秒後にもう一度操作してください。

暖房運転中と暖房停止後の霜取り運転について

室内ユニットの温風が停止したり、室外ユニットから水や湯気が出たりしますが異常ではありません。

暖房運転をすると室外ユニットに霜が付くため、自動的に霜取り運転を行います。

暖房運転停止後も霜取り運転が行われる場合があります (風しえて) で霜取り運転が確認できます。 26ページ

温風吹き出しについて

暖房運転開始時、室内ユニットが暖まるまで風は出ません。

冷房・除湿運転時、上下風向ルーバーを水平向きより下向きで長時間運転すると、上下風向ルーバーから水滴が落ちることがあります。お部屋の大きさ、室内外の状況によっては設定温度にならない場合があります。

冷房・除湿運転時、風が止まる場合があります。

除湿運転

1 除湿 を押してお好み(4つから)の内容を選ぶ

受信音が鳴り、可動パネルが開きます。
 運転ランプが点灯します。
 上下風向ルーバーが開きます。
 ボタンを押すたびに設定湿度または運転内容が変わります。

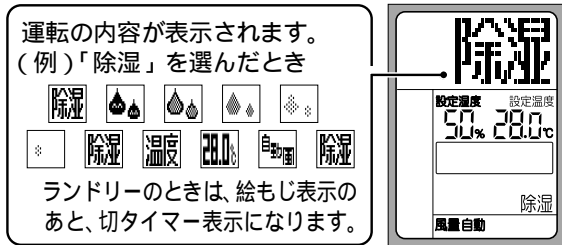
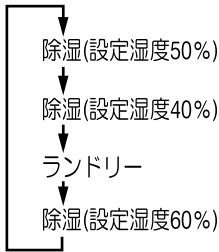

(画面は除湿、設定湿度50%、設定温度28.0 です。)

2 運転を止めるときは 停止 を押す

冷房運転・暖房運転の停止と同じ内容になります。
 次回 除湿 を押すと同じ内容で運転します。

お知らせ

お部屋の大きさ、室内外の状況によっては設定温度・湿度にならない場合があります。
 加湿機能がありませんので、運転開始時のお部屋の湿度より高めにはなりません。
 室内温度との関係で送風運転する場合があります。

運転条件

下表の条件で運転することをおすすめします。この条件以外で運転すると、保護装置が動き運転できないことがあります。

冷房運転	外気の温度 約21~43	部屋の温度 約21~32
	部屋の湿度 80%以下 80%をこえた状態で長時間運転すると室内ユニットの表面に霧がつき、水滴が落ちることがあります。	
暖房運転	外気の温度 約21 以下	部屋の温度 約28 以下
除湿運転	外気の温度 約1 ~38	部屋の温度 約10 ~32

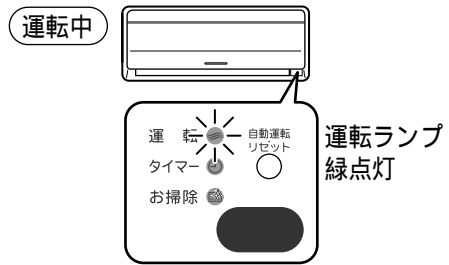

除湿

湿度・温度が設定できます。
 (運転開始時の湿度より高くする機能はありません)

ランドリー

洗濯物を乾かしたいときに
 お使いください。



運転のしかた

除湿運転内容について

除湿

湿度は50%と40%と60%、温度は17.0 ~30.0 に設定できます。風量は“自動”だけです。
 お部屋の温度を下げずに湿度をすばやく取る、「再熱除湿運転」を行います。
 冷媒の流れる音がすることがあります。
 設定温度によっては弱めの暖房運転でお部屋の温度を設定温度に近づけることがあります。風量は多めになります。

ランドリー (3時間切タイマー連動)

風量は自動だけです。温度設定はできません。

“ランドリー”が表示されます。

3時間切タイマーが自動的に設定されます(連続運転にしたいときは 自動 を押してください)。

切タイマー時刻になると自動クリーニング運転を始めます。
 室内外の状況によっては暖房運転をする場合があります。
 ランドリー運転は、上下風向ルーバーがスイングします。

暖房運転について

外気の熱を吸収して室内へ運び、暖房する方式(ヒートポンプ方式)です。

通常は外気温度が下がるにつれて暖房能力は低下しますが、インバーターの働きにより、暖房能力の低下を防ぎます。それでも暖房能力が不足のときは、ほかの暖房器具と併用してください。

温度・風量・風向き

温度を変えるとき



を押して選ぶ

- ▲を押すと温度が上がります。
- ▼を押すと下がります。

お知らせ

0.5 間隔で設定できます。
室内外の状況によっては設定温度にならない場合があります。

おすすめの設定温度

暖房	20 ~ 24
冷房	26 ~ 28

設定温度調節範囲

冷房・暖房・除湿のとき

17.0℃ ~ 30.0℃

風量を変えるとき

風量 を押してお好みの風量を選ぶ

ボタンを押すたびに風量表示が変わります。
風量の“しずか”は次回の運転のとき“自動”になります。

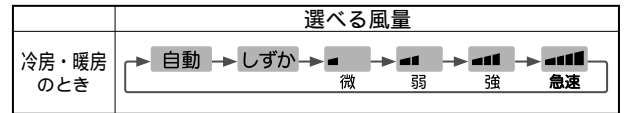

絵もじの表示例

「自動」のとき ... 「微風」「弱風」

「しずか」のとき ... 「強風」のときは、文字が変わります。

「急速」のとき ...

風向きを変えるとき

風向きを固定したいとき

スイングを“取消”にしてください

上下の風向きを変えるとき

風向 (ボタンの左側) を押して、

好みの位置ではなす

受信音が鳴り、押すたびに上下風向ルーバーが段階的に動きます。

左右の風向きを変えるとき

風向 (ボタンの右側) を押して、

好みの位置ではなす

受信音が鳴り、押すたびに左右風向ルーバーが段階的に動きます。

左右の風向きを別々に変えるときは、左側風向ルーバーをリモコンで好みの位置にしてから右側風向ルーバーを手で動かして調節します。

スイング を押すと左右風向ルーバーは同じ向きになります。

お知らせ

風向きやスイングはエアコンを停止しても記憶しています。

風向きを変えたり、スイングさせると風量に変化する場合があります。

風向き調節とスイングは、クリーニング運転中はできません。

スイングを“取消”にしないと、風向きが好みの位置に固定できません。

風向きをスイングさせたいとき

スイング を押す

ボタンを押すたびに受信音が鳴り、スイングの表示が変わります。

止めるときはスイング を押して“取消”にします。

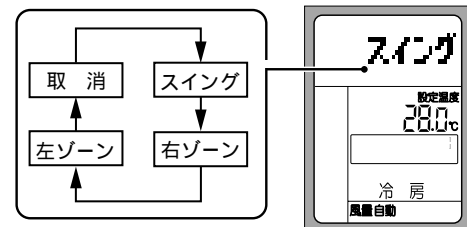

表示された内容でスイングします。

スイング

上下風向ルーバーと左右風向ルーバーがスイングして、部屋全体に上下左右、風を行きわたらせます。

上下風向ルーバーのスイングの中心位置を変えたいときは風向 を押します。

(左右風向ルーバーの中心位置は変更できません)

スイング を押すと風量が少し多くなります。

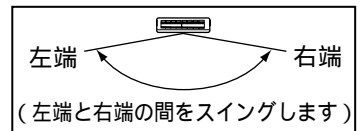

右ゾーン、左ゾーン

左右風向ルーバーは中央と右端(または左端)の間をスイングします。左右風向ルーバーだけがスイングします(上下風向ルーバーはスイングしません)

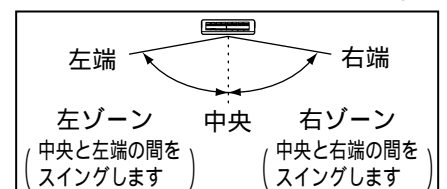

空清・換気運転 (エコdeクリーンシステム)

Wみはりセンサー (ニオイセンサー、ホコリセンサー) でお部屋の空気をみはり、プラズマイオンチャージャーと換気ファンを働かせ、お部屋の空気をきれいに保ちます。

お願い

空清・換気運転は、タバコの有害物質 (一酸化炭素など) は除去できません。時々窓を開けて空気を入れ換えてください。

1 (エアコン停止中に) を押す

受信音が鳴り、可動パネルが開きます。エアモニターと運転ランプが点灯します。上下風向ルーバーが開きます。

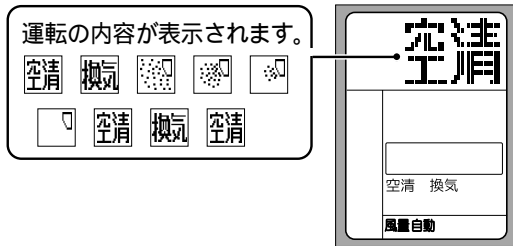

2 運転を止めるときは または を押す

受信音が鳴り、エアモニターと運転ランプが消灯します。お掃除ランプが点灯し、自動クリーニング運転を始めます。

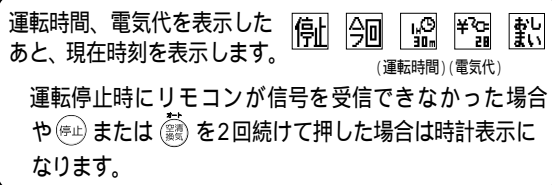

お知らせ

空清・換気 (単独、風量: 自動) 運転時、空気の汚れ具合によってエアモニターの光の色と可動パネルの位置は変化しますが、可動パネルの変化が遅れる場合 (最大10分) があります。空気がきれいになると可動パネルは中間位置になります。

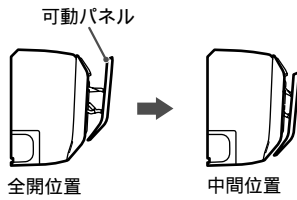

換気風量 "自動" の場合、お部屋の温湿度や空気の汚れ具合によって風量が変化します。運転時、オゾンがわずかに発生し、においを感じる場合がありますが異常ではありません。上下風向ルーバーは「水平吹き」です。

風量について

風量が自動の場合だけ、Wみはりセンサーが働いて効率よく運転します。自動以外の風量に設定するとセンサーと同期しません。室温が低いと、上下風向ルーバーの位置が変わることがあります。

風量が「しずか」の場合、空気清浄効果が弱くなります。 を押すたびに 自動 しずか 微弱 強 急速と風量を切り換えることができます。

換気の風量は、メニューボタン「換気」で変更できます。換気『なし』の設定もできます。

25ページ

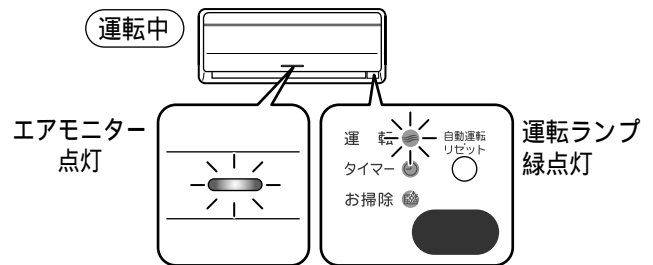

みはり (連続) 空清・換気

エアコン運転 / 停止に関係なく空清・換気を連続して使いたい場合は、メニューボタンで「みはり」(連続)『あり』に設定してください。空清・換気単独運転のときに、風量を自動に設定すると、Wみはりセンサーで汚れに応じて、効率良く空気をきれいにします。



みはり空清・換気のときは、連続 (エアコン運転 / 停止に関係なく運転) の意味で「みはり」が追加表示されます。

空清・換気運転とエアコン運転の併用について

エアコン運転と同時運転ができます。風量や風向きはエアコン運転の設定が優先されます。

1 エアコン運転中に 、または空清・換気運転中に

   のいずれかを押す

2 止めるとき

<空清・換気運転とエアコン運転の両方を止めるとき>

 を押す

運転ランプとエアモニターが消灯し、自動クリーニング運転を始めます。

<空清・換気運転だけを止めるとき>

 を押す

エアモニターが消灯します。

<エアコン運転だけを止めるとき>

(みはり空清・換気の設定が必要です)

 を押す

自動クリーニング運転を始めます。

運転のしかた

タイマーを使う

...残り時間で設定する**快眠切タイマー**と時刻で設定する**入タイマー・切タイマー**があります。

快眠切タイマー

1 (運転中に) **快眠切タイマー** を押す

受信音が鳴り、タイマーランプが点灯します。リモコン表示部にエアコンが停止する時刻が表示されます。(1H, 2H, など)表示している間(約3秒間)に再度押すと表示時間が変わります。時間を選んだら、そのままにします。(1H, 2H, ...の表示が消えると予約完了です)

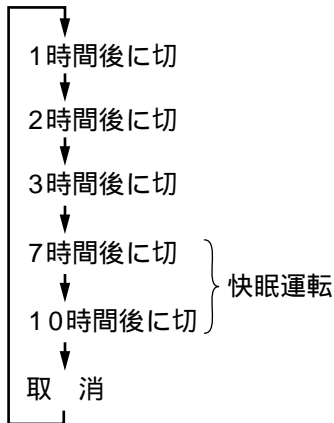

2 予約を取り消すときは、**取消** を押す

タイマーは解除されますが運転は続けます。設定した後に**快眠切タイマー**を押しても、快眠切タイマー運転を取り消すことができます。**風量**を押すと快眠運転が取り消され、快眠運転なしの切タイマー運転になります。

運転中

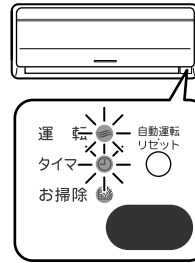

運転ランプ緑点灯
タイマーランプ
だいたい点灯
(空清・換気運転時は
エアモニター点灯)

設定した時間(1, 2, 3, 7, 10時間)運転を行った後停止します。7, 10時間に設定すると快眠運転を行います。

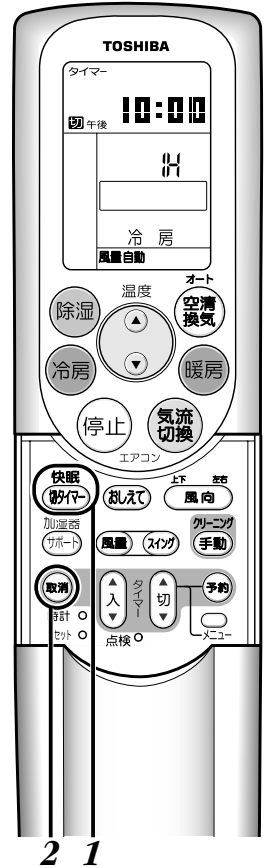

お知らせ

入(切)タイマー予約中に**快眠切タイマー**を押すとタイマー予約は解除され、快眠切タイマーのみ予約されます。次回**快眠切タイマー**を押すと前回と同じ時間が設定されます。入タイマーと併用するときは快眠切タイマーを先に予約してから、入タイマー予約をしてください。快眠切タイマー時刻になると自動クリーニング運転を始めます。

快眠運転

快眠切タイマーで、7, 10時間に設定すると快眠運転をします。

おやすみ前にお使いください。

寝汗や寝冷えを抑えた心地よい睡眠ができるように時間の経過に合わせて温度をきめ細かく調整します。

ぐっすり快眠のしくみ

心地よい眠りのために
いったん温度を下げます。
(暖房は弱めの運転をします)

さわやかな目覚めのために

外気温度の変化に左右されずに、室温を徐々に上昇させます。

快眠切タイマーボタンを押して室温が設定温度に近づいたら、快眠運転を行います。

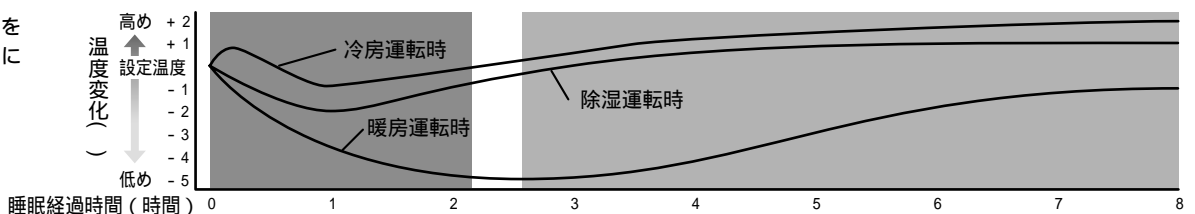

お知らせ

快眠運転時の設定温度は、おやすみ前に快適だと感じる温度に設定してください。設定温度に近づけた後、少し温度を下げ、その後温度を徐々に上げていきます。快眠運転時、室内ユニット表示部のランプは暗くなります。

エアコンの消し忘れは電気代のムダ。タイマーを有効に使って必要なだけ運転しましょう。

(現在時刻を合わせてから操作してください (12ページ))

入タイマー・切タイマー

1 **入**を押す(切タイマーのときは**切**を押す)

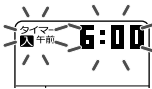

2 **入**を押して運転を始める(終わる)時刻をセットする

1回押すと10分単位、押し続けると1時間単位で変わります。

予約の設定時刻は最初に前回の設定時刻が表示されます。前回と同じ時刻でよいときはそのまま**予約**を押してください。

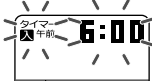

3 **予約**を押す

受信音が鳴り、タイマーランプが点灯し予約が完了します。

午前6時に運転させて、午前10時に切る場合

1 **入**を押す



2 **入**を押して運転を始める
午前6:00にする

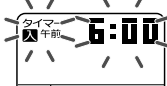

3 **切**を押す

4 **切**を押して運転が終わる
午前10:00にする

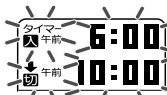

5 **予約**を押すと予約完了
タイマーランプが点灯します。

予約を取り消すとき

取消を押す

タイマーランプが消えます。

予約時刻を変更するとき

もう一度はじめから予約してください。



予約中

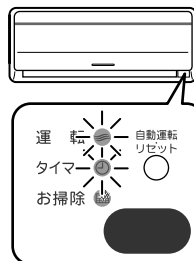

運転ランプ緑点灯
タイマーランプだいたい点灯
(空清・換気運転時は
エアモニター点灯)

現在時刻から24時間の予約ができます。

入タイマー

予約時刻になると運転を開始。
例えば心地よい温度でお目覚めしたい

切タイマー

予約時刻になると運転を停止。
例えば眠るころにエアコンを停止したい

入・切(切・入)タイマー

入タイマーと切タイマーを
上手に組み合わせて使う。

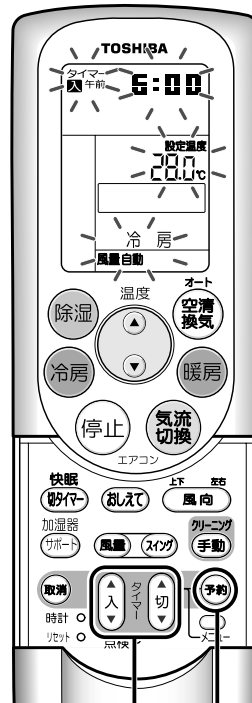

運転のしかた

空清・換気運転とタイマーの関係

空清・換気運転は、入タイマー設定中に**入**を押すと、「みはり」「あり」「なし」によって運転の内容が変わります。「みはり」「あり」で冷房、暖房、除湿と空清・換気運転を併用した場合、タイマー設定は冷房、暖房、除湿運転のタイマー設定となり、空清・換気運転は連続で動作します。

「みはり」「あり」のとき	タイマー動作に関係なく、空清・換気運転を行います。
「みはり」「なし」のとき	空清・換気運転とエアコン併用運転ともに、タイマーの設定で運転/停止します。

「みはり」「あり」で入タイマー予約をする場合は運転内容をよく確かめてください。

お知らせ

切タイマー時刻になると自動クリーニング運転を始めます。切・入タイマーで運転した場合は、切タイマー時刻では自動クリーニング運転はしません。停電になると、タイマー予約は取り消されます。再度タイマー予約をしてください。

タイマー予約中に**停止**を押すと、タイマー予約が取り消されすべての運転が止まります。

タイマー予約時、現在時刻を知りたいときは**予約**を押してください。

リモコンはエアコン本体に信号の届く位置に置いてください。予約時刻になるとリモコンから信号が送信されますので、信号が届かない場合、予約時刻は最長30分程ずれることがあります。クリーニング運転中にタイマーの設定をすると自動クリーニング運転は解除されます。

クリーニング運転

クリーニング運転には**自動クリーニング**と**手動クリーニング**があります。
 クリーニング運転中はお掃除ランプが点灯します。

自動クリーニング

10分以上エアコン運転または空清・換気運転したあとに(停止)を押すと、自動的にクリーニング運転を行います
 (もう一度(停止)を押すとクリーニング運転を中止します)。

<運転モードとクリーニング時間>

運転時間の合計は前回フィルター掃除後の運転積算時間です。

運転時間の合計	お掃除内容	クリーニング時間	お知らせ
24時間以上 (フィルター掃除します)	フィルター掃除 ↓ カビとりプラズマ洗浄	75分	フィルターの動作音やほこりを排出するため換気ファンの音がします。
24時間未満 (フィルター掃除しません)	カビとりプラズマ洗浄	60分	換気ファンの音がします。

フィルター掃除 定期的にエアフィルターの掃除を自動で行います

フィルター掃除の運転開始条件

運転時間の合計が24時間以上経過後(停止)を押したとき
フィルター掃除をします(約8分)。

フィルター掃除のしくみ

上エアフィルター・前エアフィルターがダストボックスを往復して、ダストボックス内の回転ブラシでエアフィルターのほこりをかき取ります。ダストボックスに集めたほこりは換気ファンで室外に強力排出(約1分間)します。

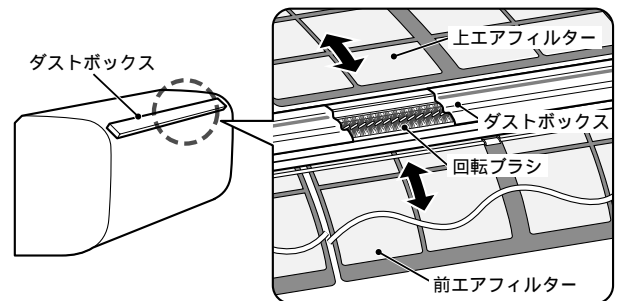

お知らせ

フィルターの掃除は回転ブラシでほこりをかき取る方式なので、エアフィルターの汚れを完全に取り除くことはできません。

エアフィルターにある程度ほこりが残ることがありますが、性能には問題ありません。汚れが気になるときは、フィルターを取りはずして水洗いしてください。

フィルター掃除のとき、前エアフィルターは往復する際に室内ユニット上部から一定時間出ます。これによって、フィルター掃除運転が動作していることを確認できます。

フィルター掃除が終わると、前エアフィルターは自動的に室内ユニット内部に収納されます。

お願い

フィルター掃除中、前面パネルを開けないでください。開けるとフィルター掃除を中止します。

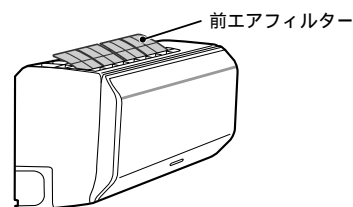

カビとりプラズマ洗浄

再熱除湿で熱交換器の汚れを洗い流し、換気でエアコン内部の湿気を追い出します。また、プラズマイオンチャージャーによって低濃度オゾンでカビや雑菌の成長を抑えます。

カビとりプラズマ洗浄の運転開始条件

冷房、暖房、除湿、空清・換気運転のいずれかを10分以上したあとに(停止)を押したとき**カビとりプラズマ洗浄**をします(約60分)。

カビとりプラズマ洗浄のしくみ

(乾燥運転と換気運転)や(空清・換気運転)をします(送風ファンは回転していますので、エアコン本体にさわらないでください)。

お知らせ

エアコンの内部乾燥中、室外ユニットが運転することがあり、部屋の温度・湿度が上がる場合があります。内部乾燥を行うため、可動パネルや上下風向ルーバーが動きます。

手動クリーニング

運転停止中クリーニング運転ができます。長期間使わないときに使用してください。

1 運転停止中に^{クリーニング}（**手動**）を押す

受信音が鳴り、お掃除ランプが点灯、クリーニング運転をはじめます。

フィルター掃除 カビとりプラズマ洗浄を順番に行います。
クリーニング運転は自動で完了します。

お願い

クリーニング運転をしないと、エアコン内部が汚れます。
また長期間クリーニング運転しないと次回運転時にエアコン内部からほこりや汚れがもれてくることがあります。

週一回を目安に手動クリーニング運転をしてください。

運転時間の合計が24時間になる前に電源プラグを抜く場合
長期間クリーニング運転しない場合

お知らせ

切タイマーで運転を停止したときもエアコンの停止と同じように自動クリーニング運転を行い、定期的にフィルター掃除もします。フィルター掃除中はエアフィルターの動作音など音がしますので、就寝時に快眠切タイマー（7,10時間）の設定をおすすめします。お目覚めまでクリーニング運転しません。

連続運転中はクリーニング運転を行いません。エアコン内部が汚れますので、一週間を目安にエアコンを停止してください（自動的にクリーニング運転を行います）。

連続運転中に自動でフィルター掃除をさせる「オソウジセッテイ」もできます。[28ページ](#)

クリーニング運転時、ほこりを室外に排出しますので、外壁などにほこりが付く場合があります。

ほこりを室外に排出したくないときは、リモコンのメニューボタン「ホコリ排出」でダストボックスにほこりをため込む方法に変更できます。[25ページ](#)

クリーニング運転1回当たりの電気代は約2円です。

クリーニング運転は、お部屋をきれいにしたり、すでに発生しているエアコン内部のカビやほこりを取ることはできません。

リモコンはエアコン本体に信号の届く位置に置いてください。

切タイマー時刻に、リモコンからの信号を室内ユニットが受信できないと自動クリーニング運転しません。[19ページ](#)

クリーニング運転中に（**停止**）を押すとクリーニング運転は中止します。

油汚れやタバコの喫煙量の多い部屋、湿度の高い部屋などで使用すると、エアコン内部（熱交換器や送風ファンなど）が汚れる場合があります。また、付着した汚れやカビは取り除くことができません。

換気運転をしない設定（「クリーニング」『しずか』や「換気設定」『なし』）にした場合、クリーニング運転は長くなります。

[25,28ページ](#)

運転中



お掃除ランプ
青点灯



運転のしかた

便利な機能

気流切換

1 冷房・暖房・除湿または空清・換気運転中に を押す

受信音が鳴り、上下風向ルーバーが動きます。

風量は自動になります。

ボタンを押すたびに運転内容が変わります。(最初はパワフルです)

スポットとおくまたはスポットちかくの場合は、 を押してお好みの風向を選んでください。

お知らせ

空清・換気の単独運転時は、“パワフル”だけ設定ができます。

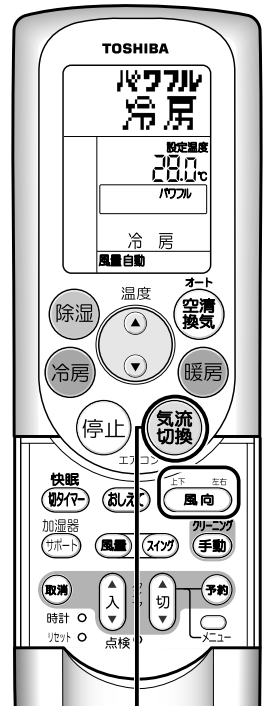
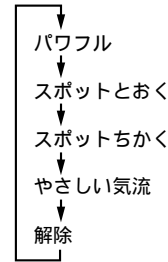

1, 2

2 気流切換を解除するときは を押して解除を選ぶ

気流切換運転中に、 を押して運転を止めたとき、次回の冷房・暖房・除湿または空清・換気運転時は同じ内容で運転します。

冷房・暖房または空清・換気運転中に  を押すと、気流切換運転から通常運転に切り換わります。

お知らせ

運転中に可動パネルや上下風向ルーバーが動くことがあります。快適な気流を送り出すためで、異常ではありません。

冷房・除湿時、カチッという弁の動作音がします。また、冷媒の流れる音がすることがあります。

暖房時のやさしい気流では、室内ユニットの下にタンスなどが置いてあると設定温度にならないことがあります。

その場合は、やさしい気流を解除してください。

微風等の少ない風量で運転していた場合でも、やさしい気流にすると風量が増えるため、風量が増えることがあります。

大きい能力が必要な状態で安定した場合は、やさしい気流中も可動パネルが開いたままになることがあります。

パワフル安定時にリモコンで上下の風向きを変えたり、上下の風向きをスイングさせた場合、下側の上下風向ルーバーだけ動作します。

スポットとおくまたはスポットちかくを選び、上下の風向きがお好みと合わない場合は  で上下風向ルーバーを微調整できます。

スポットとおくまたはスポットちかく中にスイングを行うと、風向きをお好みの位置に固定できません。

スポットとおくまたはスポットちかくに切り換えた場合、設定温度によっては風が止まる場合があります。

上下風向ルーバーの風向き



	通常運転安定時	パワフル安定時	スポットとおく	スポットちかく	やさしい気流安定時
冷房 除湿					
暖房					
	「速温」あり (運転開始後約10分間)				
空清・換気 単独運転			—		

やさしい気流安定時について

室温が設定温度に近づくとともにさらに肌にやさしい運転をします。

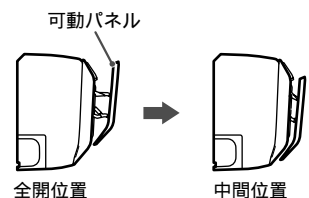
冷房・除湿時、可動パネルが一度閉じ、その後中間位置になります。



 や  を押すと上下風向ルーバーが狭い範囲で動きます。

こんなときにおすすめ

パワフル

パワフルな気流で遠くまで風を送る運転をします。
二間つぎのお部屋など遠くに風を送りたい場合にお使いください。

[リモコン表示]

絵もじ表示部に、・・ または  が表示されます。

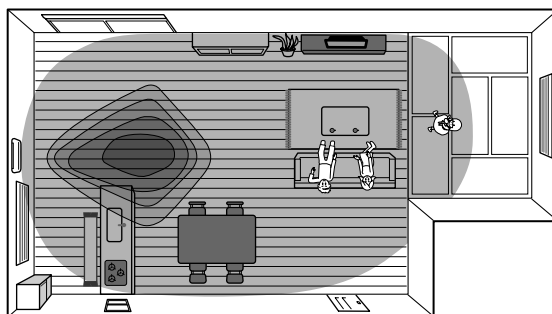

パワフルを表す“パワフル”が表示されます。



スポット

いつもよくお使いになる場所だけに風を送ります。
スポットは、あらかじめ風向の設定が必要です
(下記の「設定のしかた」を参考に設定してください)。
一度お好みの風向に設定すると、次回のスポット運転も
同じ場所に風を送ります。

[リモコン表示]

絵もじ表示部に、 または  が表示されます。

「スポット」の設定のしかた

<冷房運転でスポットとおくを設定する場合>
冷房運転したい(エアコンから離れた)場所に移動して、リモコン操作をしてください。

 を押す

 を押して、スポットとおくを選ぶ

風が届くように  を押して調整する(これで完了です)

お知らせ

 を押すときは、風向きを分かりやすくするために、スイング(スイング、右ゾーン、左ゾーン)を取消にしてください。
スポットとおくまたはスポットちかくを設定すると、それぞれの風向きを記憶します。

お部屋の状況(家具やついたてが置いてある)やエアコンの位置によっては、風が届きにくい場合があります。

エアコンから離れた場所(スポットとおく)または近い場所(スポットちかく)を集中的に冷房・暖房・除湿運転したい場合にお使いください。

スポットとおく

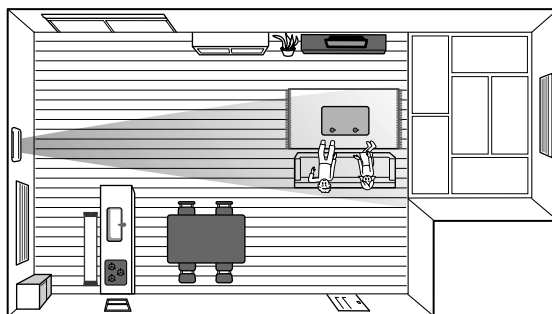

スポットちかく

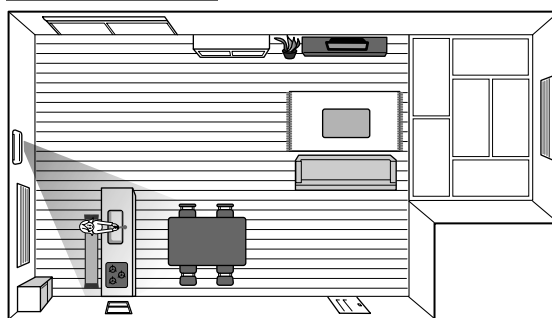





便利な機能

やさしい気流

風を体に直接当てない、肌にやさしい運転をします。
顔や体に風を当てたくない場合にお使いください。

[リモコン表示]

絵もじ表示部に、・ または  が表示されます。

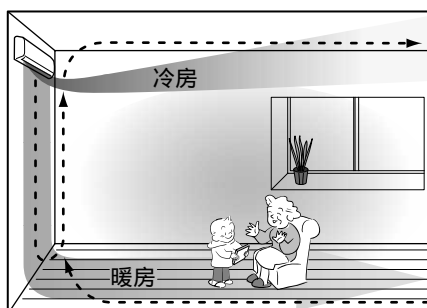

やさしい気流を表す“”が表示されます。





便利な機能 (つづき)

メニュー(機能)の設定

...使い勝手に合わせ下記の項目が変更できます。

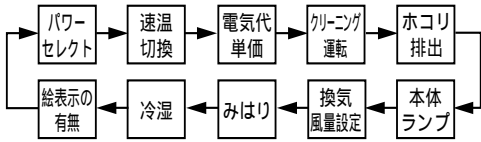



1  を押して項目を選ぶ
 を押すたびに項目が変わります。



2  を押して設定内容を選ぶ
 項目と現在の設定内容が交互に表示されます。
 (例)「パワーセレクト」の場合



 を押すと設定内容が変わります。



3  を押して設定する
 現在運転中の表示または時刻表示に戻ります。
 複数項目を連続して設定する場合は
 を押して設定した後、 を押すと次の項目の設定ができます。
 最後に必ず  を押してください。

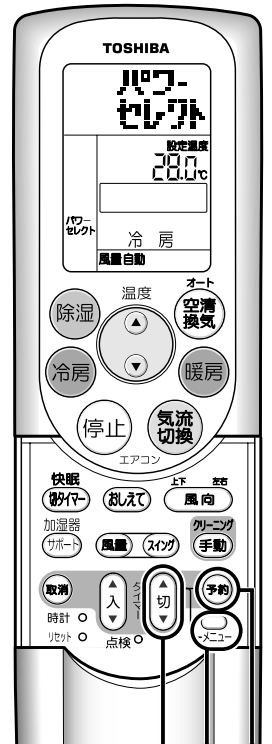



● メニューボタンを使って、エアコンの動作やリモコンの表示などをお好みに設定することができます。



2 1 3

お知らせ

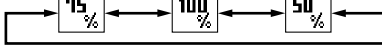
 の選択をやめるときは  を押してください。 を押す前の状態に戻ります。
 電池交換やリモコンのリセットボタンを押しても設定した内容を記憶しています。工場出荷時の設定に戻りたいときは、下の表を参照してください。

メニュー	説明	設定	
	ほかの電気製品を同時に使うとブレーカーがおちる場合に使います。  を押すごとにリモコン表示部の最大電流値(%)が変わります。  『75%』、『50%』設定時は、リモコン表示部に“パワーセレクト”が表示されます。 『75%』と『50%』の位置ではエアコンの能力を抑えぎみに運転しますのでよく冷えない(暖まらない)ことがあります。	100%	(工場出荷時の設定)
		75%	許容される最大電流の75%以内に制御します。
		50%	許容される最大電流の50%以内に制御します。
	暖房運転開始時、急速な暖房をするかどうかの設定をします。 『あり』に設定した場合、約1分で風を吹き出します。 ただし、停止時約20Wの電力を消費します。 『なし』に設定すると、風の吹き出しが遅れます。	あり	(工場出荷時の設定)
		なし	速温しません。



メニュー	説明	設定	
	<p>電気代の単価（電力会社との契約単価）に設定します。 契約単価は電力会社にお問い合わせください。</p> <p>を押すごとに1円ずつ変化します。最高50円、最低10円までです。</p>	50円 ～ 10円	ご自宅の電力料金の値にする。 (工場出荷時は22円に設定してあります)
	<p>カビとりプラズマ洗浄運転のとき換気運転を行うかどうかの設定をします。音が気になるときは「しずか」に設定してください。</p> <p>『しずか』に設定した場合、カビとりプラズマ洗浄の運転時間が長くなります。</p>	標準	換気運転を行います。 (工場出荷時の設定)
		しずか	換気運転を行いません。
	<p>エアフィルターほこり排出の「自動・なし」を設定します。 ほこりを室外に排出できないときは「なし」に設定してください。</p> <p>『なし』に設定した場合、半年に1回またはリモコンのを押して と表示されたら、ダストボックスのお手入れをしてください。 </p>	自動	自動で排出します。 (工場出荷時の設定)
		なし	排出しません。
	本体表示部の明るさを抑えることができます。	明るい	(工場出荷時の設定)
		標準	表示部の明るさを抑えることができます。
	<p>空清・換気運転時、換気の風量や換気運転なしを設定します。 『自動』以外に設定した場合、センサーに応じた運転はしません。</p>	自動	自動運転します。 (工場出荷時の設定)
		微風	微風運転します。
		弱風	弱風運転します。
		強風	強風運転します。
		なし	換気運転を行いません。
	<p>エアコンの運転を停止したときに、空清・換気運転を継続するかどうかの設定をします。</p> <p>『あり』に設定すると空清・換気運転時、リモコン表示部に“みはり”が表示されます。</p>	なし	エアコンの運転/停止に連動します。 (工場出荷時の設定)
		あり	エアコン運転に関係なく、空清・換気運転ができます。
	冷房運転中の湿度「標準・高め」を設定します。	標準	湿度設定50% (工場出荷時の設定)
		高め	湿度設定65%
	動く絵表示を消して文字表示だけに設定します。	あり	リモコンに絵表示が出ます。 (工場出荷時の設定)
		なし	リモコンに絵表示が出ません。

便利な機能

自動運転

リモコンが使えないとき

リモコンが見つからないときやリモコンの電池が切れたときは、室内ユニットで応急的な運転（自動運転）ができます。

運転するとき

「自動運転・リセット」ボタンを約1秒押す

自動運転になります（温度と風量は自動設定されます）。

停止するとき

「自動運転・リセット」ボタンをもう1回（約1秒）押す

クリーニング運転はしません。

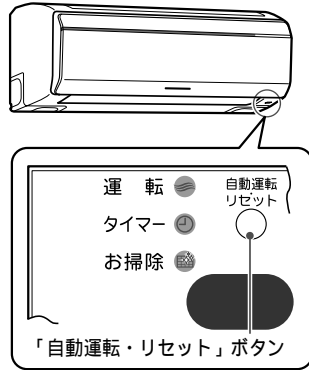

お知らせ

自動運転とはお部屋の温度と外気の温度に応じて、適切な運転の種類・設定温度・風量切換・風向を自動的に選びます。目安としてお部屋の温度が25℃になるように運転します。

お願い

自動運転をするときは「自動運転・リセット」ボタンを10秒以上押し続けしないでください（押し続けるとサービスタイムやエアコン移設時に使う、強制冷房運転になります）。

静音設定

立ち上がりの音が気になるとき・フィルタ - 掃除の排出音が気になるとき

運転の立ち上がりをゆるやかにして、室外ユニットの運転音を抑えます。

また、フィルタ - 掃除時のほこり排出（1分間）の音を抑えます。

設定するとき

停止中に室内ユニットの「自動運転・リセット」ボタンを20秒間押す。

（10秒後に「ピッ」と音がして冷房運転になりますが、そのまま押し続けてください）

「ピッピッピッピッピッ」と5回音がし、運転ランプが点滅すると設定完了です。

（停止）を押して冷房運転を止める。

解除したい場合は「～」の操作をくり返してください。

ただし、運転ランプは点滅しません。

便利な機能 (つづき)

2台使用するとき

1つのリモコンで2台動作するとき (リモコン切替機能)

どちらか一方の室内ユニットとリモコンを、B設定 (工場出荷時は、どちらもA設定です) に切り換えてください。

1 リモコンのB設定のしかた

先の細いもので点検ボタンを押す

☰を押す (「ABキリカエ」と『A』が交互に表示されます)

↑↓を押す (『B』を選択します)

予約を押す (「B」が表示されると設定完了です)

停止を押す

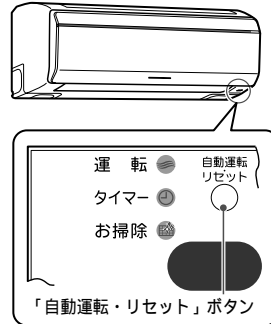

2 室内ユニットのB設定のしかた

室内ユニットの「自動運転・リセット」ボタンを約1秒押す

B設定したリモコンの (冷房) を押して冷房運転をする (室内ユニットはB設定となります)

停止を押す

換気設定

換気運転ができないとき

移設などで換気が使えない場合は、下記の方法で換気が動作しないようにしてください。

先の細いもので点検ボタンを押す

☰を2回続けて押す (「換気セッテイ」と『あり』が交互に表示されます)

↑↓を押す (『なし』を選択します)

予約を押す (室内ユニットから ピッピッピッ と3回音がすると設定完了です)

停止を押す

「換気セッテイ」を『なし』に設定すると

クリーニング運転の時間が長くなります。

ダストボックスのお手入れが必要になります。

連続運転中のフィルター掃除

連続運転中にフィルター掃除運転させたいとき

工場出荷時はエアコン停止時だけフィルター掃除を行います。長期間連続で、エアコンを使用する場合は、下記の方法で定期的にフィルター掃除をするようにしてください。

先の細いもので点検ボタンを押す

☰を3回続けて押す (「オソウジセッテイ」と『なし』が交互に表示されます)

↑↓を押す (『あり』を選択します)

予約を押す (室内ユニットから ピッピッピッ と3回音がすると設定完了です)

停止を押す

次回から連続運転時間24時間経過ごとに運転を中断して、フィルター掃除を始めます。

フィルター掃除終了後、中断前の運転に戻ります。

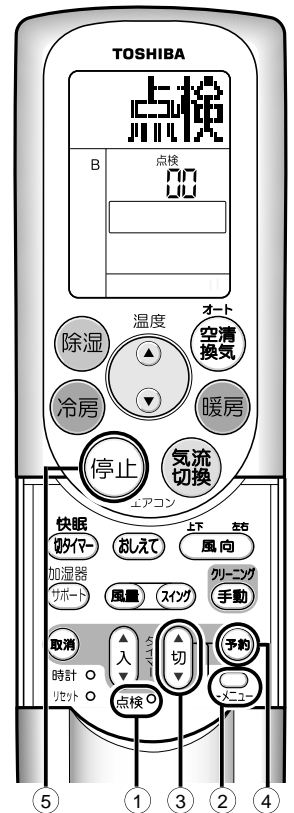

お手入れ

点検・お手入れの前には、電源プラグを抜いてください。またエアコン運転中はリモコンで運転を停止し、8分以上経過してから電源プラグを抜いてください。

⚠ 警告	お客様自身でエアコン内部の洗浄を行わない エアコンの内部洗浄はお買い上げの販売店または東芝エアコン空調換気ご相談センターに依頼してください。誤った方法（電気部品・お掃除部品の養生をしない場合など）で内部洗浄を行うと、樹脂部品の破損や電気部品の絶縁不良が発生し、水漏れ・感電あるいは火災の原因になります。
⚠ 注意	お手入れ（前面パネル・エアフィルター・ダストボックス・上下および左右風向ルーバー着脱時）のときは不安定な台に乗らない 転倒などけがの原因になることがあります。 エアフィルター・上下および左右風向ルーバーを水洗いした後は、水気をふき取って乾燥する水気が残っていると感電の原因になることがあります。 前面パネルをはずした状態で、本体の金属部にさわらない けがの原因になることがあります。

お手入れの頻度

本体・リモコン・前面パネル・上下風向ルーバー・左右風向ルーバー・吹出口内部・送風ファン
汚れが目立ち始めたら、お手入れしてください。

エアフィルター

通常お手入れは必要ありません。汚れが気になるときは、水洗いしてください。

ダストボックス

通常お手入れは必要ありません。

- ・メニューボタンで「ホコリ排出」『なし』でご使用の場合は、半年に一回お手入れしてください。
- ・リモコンの (おしえて) を押して (ダストボックス) (清掃) が表示されたときは、お手入れしてください。

外まわりのお手入れ

本体・前面パネル・上下風向ルーバー

やわらかい布でからぶきする

本体の汚れがからぶきで落ちないときは、40 以下のぬるま湯ですすいだ布をよくしぼってふいてください。

上下風向ルーバーは汚れがひどい場合、水洗いができます。

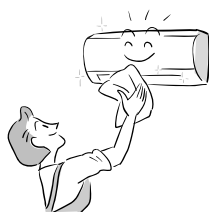

リモコン

やわらかい布でからぶきする

水洗いをしないでください。
故障の原因となります。



部品ごとのお手入れ

前面パネル

やわらかい布でふく

やわらかい布を40 以下のぬるま湯で湿し、よくしぼってから汚れをふきとってください。

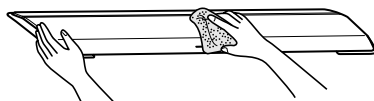

お願い

アルコール・ベンジン・シンナー・ガラスクリーナー・みがき粉などは使用しないでください。製品をいためます。化学ぞうきんでこすったり、長時間接触させたままにしないでください。変質したり表面がはげたりすることがあります。

お手入れ(つづき)

前面パネルの開け方

前面パネルの左右側面下側取っ手を手前に引いて、水平位置まで引き上げる

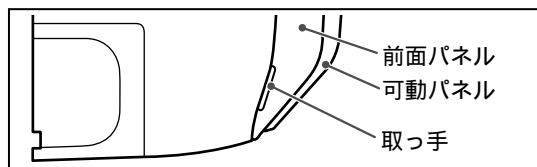

前面パネルを開けるときは、必ず取っ手を持って行ってください(可動パネルを持って引き上げないこと)。

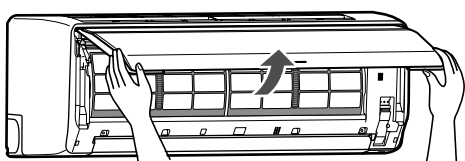

下から上へ開け、カクッと止まる位置まで引き上げます。前面パネルを更に開くとアームがはずれて落ちる恐れがあります。

前面パネルの取り付け方

可動パネルを開いて、前面パネルを水平位置にして左右のアームを本体両端の軸の溝に合わせて押し込む

片側を先に押し込み、反対側を押し込みます。

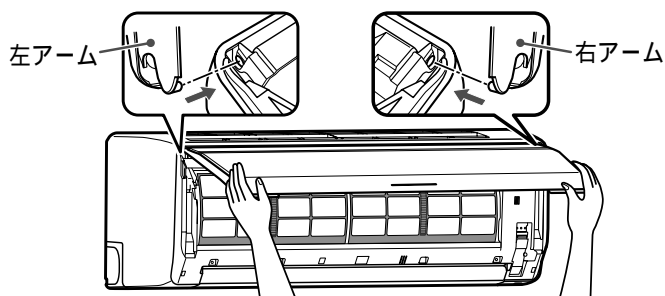

左右のアームが確実に奥まで入っていることを確認してください。

隙間がある場合、もう一度やり直してください。

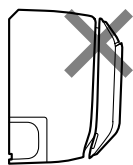

前面パネルのはずし方

前面パネルを水平位置まで引き上げ、右のアーム(または左のアーム)を外側に押しながらアームをはずし、手前に引いて取りはずす

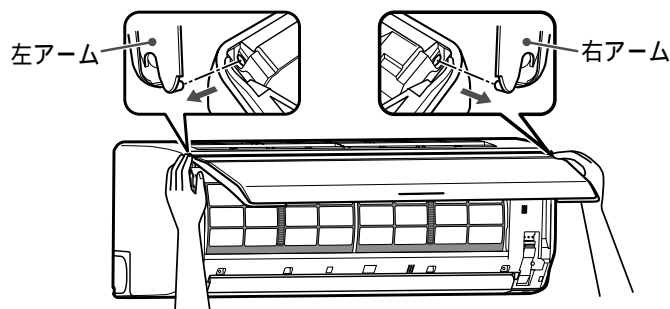

前面パネルをエアコン本体からはずすと可動パネルが急に開くことがあります。

前面パネルの閉め方

前面パネルを下方に下げ、吹出口上部を2カ所押しつけて閉める

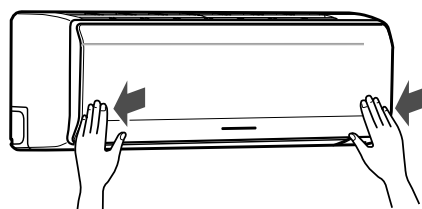

前面パネルは、可動パネルを閉じた状態に押さえながら、閉めてください。

可動パネルが開いてしまう場合は、手で閉めないでリモコンで一度空清・換気運転を行った後、(停止)を押してください。可動パネルを手で動かすと破損することがあります。

上下風向ルーバー

やわらかいスポンジやタオルで水洗いする

水洗いまたは、うすめた洗濯用合成洗剤（弱アルカリ性または中性）で汚れを落として水洗いをしてください。（やわらかいスポンジやタオルを使用し、金属たわしなど硬いものは使わない）

水洗いの後、よく乾燥させてください。

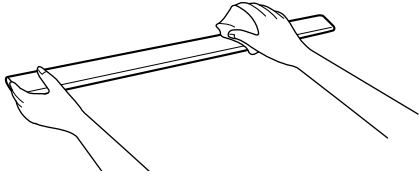

上下風向ルーバーのはずし方

前面パネルと上下風向ルーバーを開ける

「左側の軸」と「中心の軸」の中央を左手で持って上下風向ルーバーを上にとわませながら、「中心の軸」と「右側の軸」の中央を右手で持って右斜め下に引く

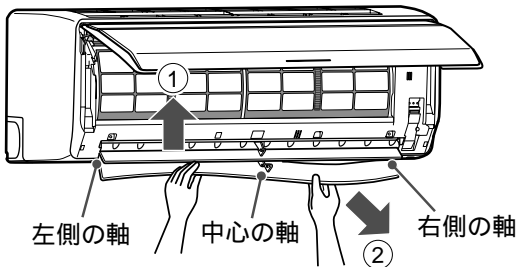

「中心の軸」がはずれたら「左側の軸」「右側の軸」の順にはずす

上下風向ルーバーの取り付け方

左側、右側、中央の順で軸にはめ込み前面パネルを閉じる

上側の上下風向ルーバーからはめ込みます。（上下風向ルーバーには「ウエ」または「シタ」の刻印があります）

左右風向ルーバー・吹出口内部・送風ファン

吹出口の内部と左右風向ルーバーをやわらかい布でからぶきする

汚れがからぶきで落ちないときは、40℃以下のぬるま湯ですすいだ布をよくしぼってふいてください。

送風ファンは表面だけお手入れしてください。

送風ファンには力を加えないでください。割れる恐れがあります。

左右風向ルーバーのはずし方

前面パネルを開け、上下左右ルーバーを2枚ともはずす左右風向ルーバーの両側のレバーを外側に押し、下に引いてはずす

取っ手の位置を室内ユニットのマークに合わせてください。カチッと音がしてはずれます。

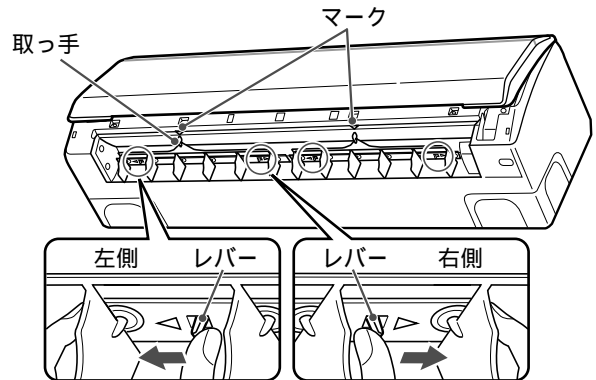

左右風向ルーバーの取り付け方

左右風向ルーバーの裏面にある突起を吹出口の角穴に差し込み、両側と中央部を上を押す

取っ手の位置を室内ユニットのマークに合わせてください。

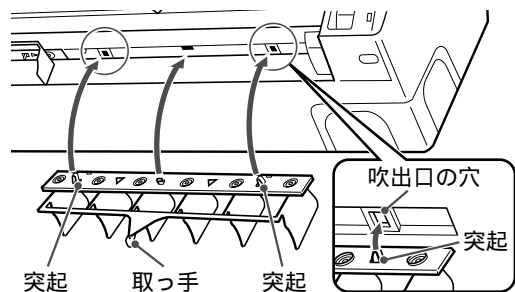

上下風向ルーバー（2枚）を取り付け、前面パネルを閉じる

お手入れ(つづき)

エアフィルター

エアフィルターは自動で掃除し、ほこりを排出します。汚れが気になる場合、エアフィルターを水洗いしてください。通常、お手入れは必要ありません。

洗って乾かす

うすめた洗濯用合成洗剤(弱アルカリ性または中性)を使い、よくすすいでください。またエアフィルター裏側のギア歯形部やエアフィルター枠の汚れを取り除いてください。

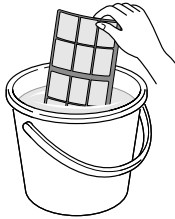

お願い

「漂白剤」と表示されたものは使わないでください。たわしなどでこすらないでください。ヘアードライヤーなどの熱風で乾かさなないでください(熱で変形します)。洗浄後、完全に乾燥してから取り付けてください。

前エアフィルターのはずし方

1 前面パネルをはずす

30ページ

2 前エアフィルターを取りはずす

左右上部を手前に引いてから、上側に持ち上げます。

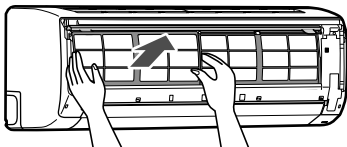

前エアフィルタ - が取りはずせない場合

前エアフィルタ - の上側がダストボックス側に入っていることが考えられます。その場合ダストボックスを先に取り出してから、前エアフィルタ - を取りはずしてください。

上エアフィルターのはずし方

1 ダストボックスをはずす

2 上エアフィルターを取り出す

上に軽く持ち上げてから取り出します。

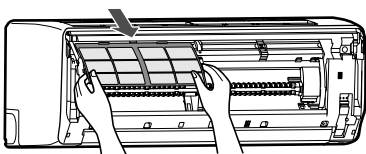

ダストボックス

メニューボタンで「ホコリ排出」『なし』に設定してご使用の場合、半年に1回または、リモコンの(おしえて)を押して(ダストボックス) (清掃)が表示されたら、ダストボックスのお手入れをしてください。

お手入れ後は電源プラグを差し込み「自動運転・リセット」ボタンを押してください。

掃除機でほこりを吸い取る

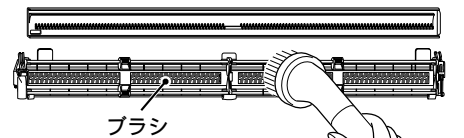

お願い

ブラシははずさないでください。水ぶきしたときはよく乾燥させてください。

ダストボックスのはずし方

1 前エアフィルタ - をはずす

2 ダストボックス中央のレバーを持ち上げツメをはずし、両端の固定用レバーを上を持ち上げる

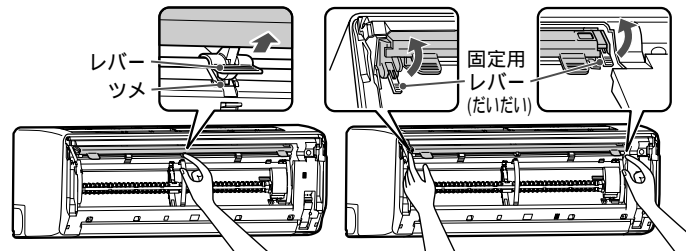

カチッと音がします。

カチッと音がします。

3 ダストボックスを取り出す

左右のツマミを持って一度上方に持ち上げ斜め下向きに取り出してください。

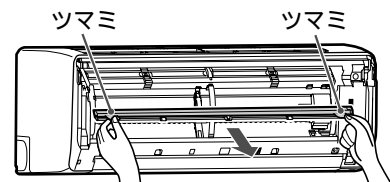

ダストボックスが取り出せない場合

機構部品が定位置になっていない場合が考えられます。次の手順でやり直してください。

1 ダストボックスを元の位置に戻す。

2 前面パネルを閉じ、電源プラグを差し込む。

3 8分経過後に再び電源プラグを抜く。

ダストボックスカバーのはずし方

ダストボックスのカバーをはずす

ダストボックスを平らな台の上に置く。
 (ほこりが出ますので台の上にビニールシートなどを敷いてください)
 ダストボックスを右手でしっかりつかみ、左手でカバーを左側にスライドします。

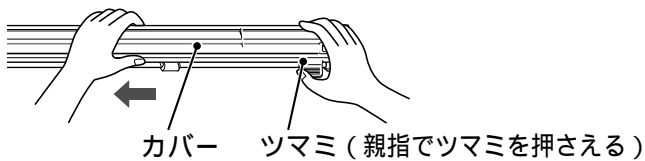

ダストボックスカバーの取り付け方

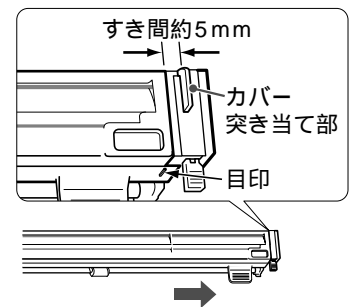

ダストボックスのカバーを取り付ける

カバーを目印に合わせて(カバー突き当て部から約5mm離れています)上のせ右側にスライドさせます。



エアフィルタ - ・ダストボックスの取り付け方

クリーニング運転では「前エアフィルタ-」が上下に、「上エアフィルタ-」が前後に動くため、正しく取り付けられていないと正常な運転ができません。

エアフィルタ-が正しく取り付けられていない場合は、リモコンに  を表示します。
 お手入れ後のエアフィルタ-の取り付けは、ここに記載されている注意点を守ってください。

エアフィルタ-の大きさ・方向など

エアフィルタ-は「前エアフィルタ-」(2枚)と「上エアフィルタ-」(2枚)があります。
 エアフィルタ-を取り付けるときは、大きさ・上下の方向・表と裏を十分確認してください。

上エアフィルタ-

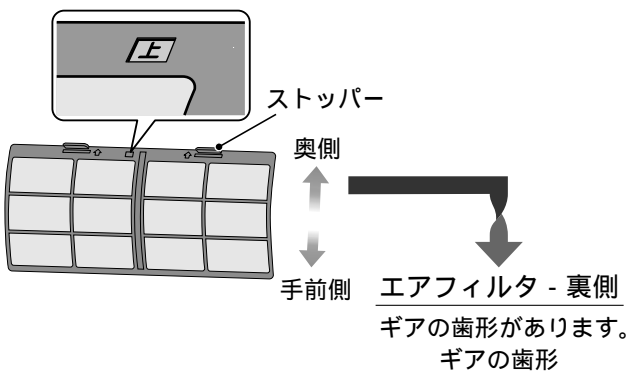

前エアフィルタ-

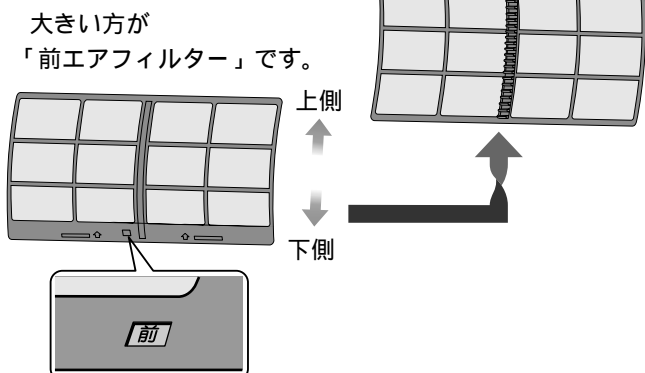

上エアフィルタ-の取り付け

1 上エアフィルタ-を取り付ける

挿し込み方向の表示とストッパーのある方を先に、奥までしっかり押し込みます。

前後のずれや浮き上がりなどがないようにしてください。

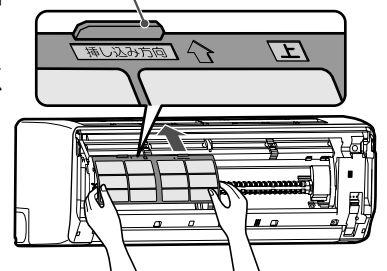

2 上エアフィルタ-の位置を確認する

上エアフィルタ-の位置がずれているとフィルタ-掃除ができません。

下記の3つの箇所を必ず確認してください。
 1. 上エアフィルタ-が確実に奥まで入っていること

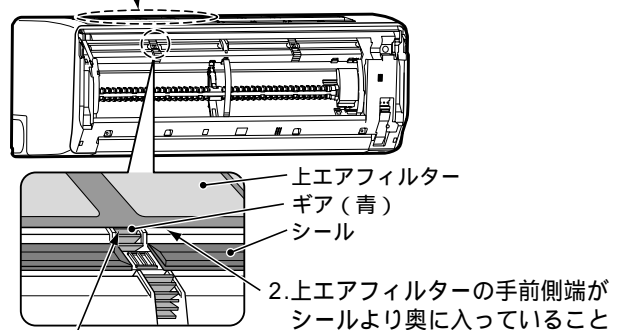

2. 上エアフィルタ-の手前側端がシールより奥に入っていること
 3. 上エアフィルタ-裏側のギアの歯形とギア(青)が噛み合い、上エアフィルタ-の浮きがないこと

お手入れ(つづき)

エアフィルタ - ・ダストボックスの取り付け方(つづき)

ダストボックスの取り付け

1 ダストボックスを取り付ける

左右のつまみを持って、本体左右上部のガイドに沿って斜め上方に押し込みます。

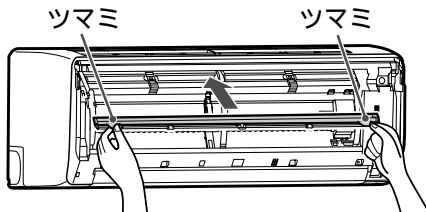

2 ダストボックスの両端の固定用レバーを下側に押す

カチッと音がします。

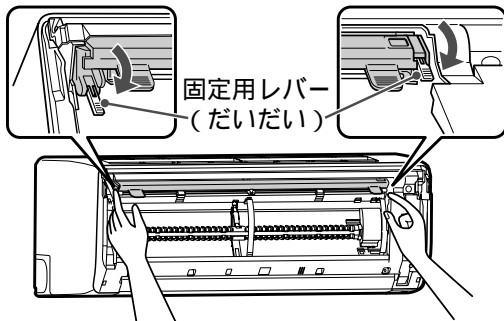

3 ダストボックスの中央のレバーを奥側に強く押してツメが見えなくなるまで押し込む

中央のツメをカチッと音がするまではめ込みます。

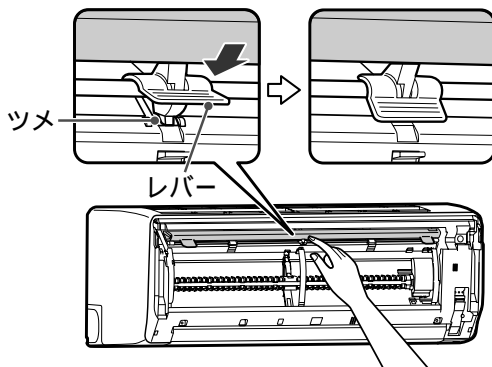

前エアフィルタ - の取り付け

1 前エアフィルタ - を差し込む

前エアフィルタ - の上側を確認し、フィルタ - ガイド(青)とギア(青)の間に差し込みます(前エアフィルタ - の上端が押さえバー(金属棒)の下に入っていることを確認してください)。

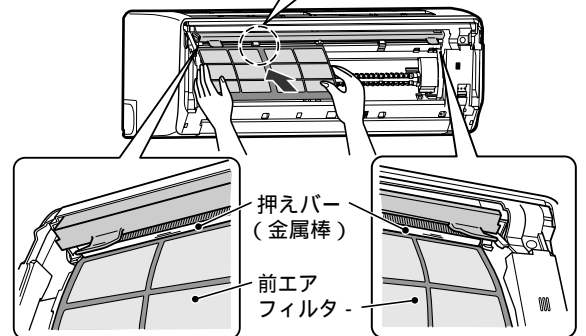
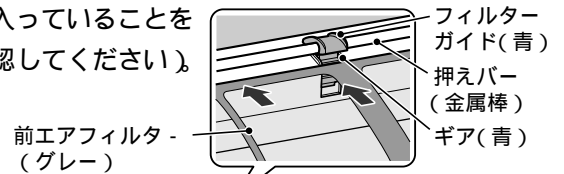

前エアフィルタ - を差し込むときに、ダストボックス中央のレバーが持ち上がりツメがはずれる場合があります(ダストボックスの取り付け3を参照してください)。

2 前エアフィルタ - の下側(下端)をフィルター受部に入れる

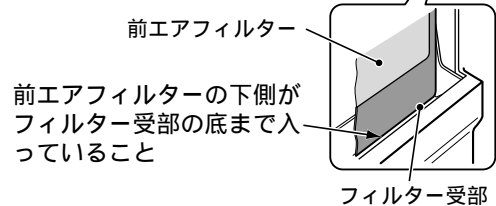
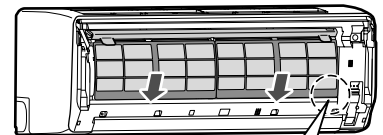

左右の前エアフィルタ - の上下のズレ・傾きがないことを確認してください。

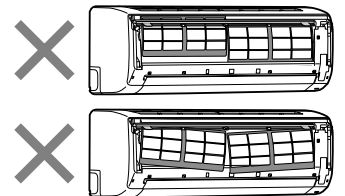

3 前面パネルを取り付け、前面パネルを閉じる

お願い

30ページ

エアフィルタ - ・ダストボックスのお手入れのあとは、電源プラグをコンセントに差し込んで、お手入れ後の試運転をしてください。

お手入れ後の試運転

エアフィルター・ダストボックスお手入れ後、この「お手入れ後の試運転」をしてください。

1 前面パネルを閉める（閉じているのを確認する）

前面パネルが開いているとエアフィルターが正常に動作しないことがあります。

2 を10秒以上（絵もじ表示部に が表示されるまで）押す

リモコンに絵もじが表示されます。



(約3秒) (時計表示約7秒) (約3秒)

約5分エアフィルターの動作確認を自動で行います。

室内ユニット表示部の運転ランプ、タイマーランプ、お掃除ランプが順に約1秒間点灯と消灯をくり返します。



3 5分後に室内ユニット表示部のランプを確認する

正常の場合、室内ユニット表示部のランプが消灯します。

異常の場合、お掃除ランプが点滅します。エアフィルターの取り付け不良が考えられますので、もう一度、エアフィルターの取りはずし・取り付けを行ってください。

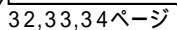
 32,33,34ページ

取り付け後、フィルター掃除が正常にできることをお手入れ後の試運転で確認してください。

4 を押す

異常の場合はお掃除ランプが消灯します。

長期間使わないとき

1 を押して内部を乾燥させる

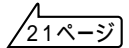
 21ページ

2 クリーニング運転終了後、電源プラグを抜く

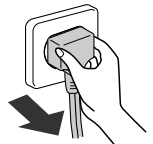

3 リモコンの電池を抜く

入れたまま放置すると電池の液漏れや放電の恐れがあります。



再び使い始めるとき

1 室内・室外ユニットのまわりがふさがれていないか確認する

ふさがれていると性能が低下し、運転できなくなることがあります。

2 リモコンに電池を入れ、現在時刻を合わせる

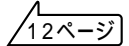
 12ページ

3 電源プラグを差し込む

定期的な点検







長期間ご使用になると、熱・湿気・ほこりや汚れなどの影響で、使用状態により部品が劣化し、性能が低下したり、においが発生したり除湿水の排水が悪くなったりすることがあります。

通常のお手入れとは別にお買い上げの販売店などによる点検整備（有料）をおすすめします。

故障ではありません (心配しないで)

次のような状態にはそれぞれ理由があり心配ありません。

このようなときには		説明
運転ランプ	運転ランプ(緑)がゆっくり点滅している	運転中(タイマー予約含む) 停電になると、再通電したときに点滅します。リモコンのボタンを1回押すと運転を開始し、点滅が点灯に変わります。
音がする	室内ユニット	<p>電源プラグ挿入時やエアコン停止時、前面パネル開閉時には、可動パネルや上下風向ルーバーの初期設定の位置決めの音(グググ、カタカタ)やフィルターの初期設定の位置決めの音(パチッパチッ、グググ、パタン)が最長8分間することがあります。</p> <p>エアコン運転中に次のような音がすることがありますが、異常ではありません。</p> <p>空清・換気運転・クリーニング運転中にプラズマイオンチャージャーからシャー、ジー音がすることがあります。</p> <p>冷媒の流れが切り換わるときブシューと音がします(霜取りなど)。</p> <p>温度の変化により部品が伸び縮みするときピシピシと音がします。</p> <p>冷媒が流れるときシュルシュル、ググググと音がします。</p> <p>換気ファン運転中、風切り音がします。</p> <p>冷房・除湿時カチッという弁の動作音がします。</p> <p>可動パネル開閉時に動作音がします。</p> <p>クリーニング運転中、次のような音がします。</p> <p><フィルター掃除></p> <p>エアフィルターを動かすためフィルターの動作音(グググ)がします。</p> <p>ホコリを排出するため換気ファンの音(ゴー)がします。</p> <p>エアフィルターのホコリをかき取るためブラシの接触音(シュリシュリ)がします。</p> <p>運転を停止したときは、2~3分後にカチッというリレーが切れる音がします。</p> <p>運転停止中に外が強風のとき風を切る音がすることがありますが、異常ではありません。</p> <p>排水管付近からのポコポコ音は室外の空気が排水管より室内に流れる音です。特に気密性の高い部屋で換気扇を使用したときに発生します。気になる場合は対応部品(別売部品有償)を用意してありますので、お買い上げの販売店または東芝エアコン空調換気ご相談センターにご相談ください。</p>
	室外ユニット	<p>ブシュー音は、冷媒の流れが変化する音です。</p> <p>運転開始時のカチカチ音は、運転を最適にコントロールするために制御弁を位置合わせする音です。</p> <p>停止中外気の温度が低く室外ユニットを予熱している場合、室外ユニットからキーンという音がすることがあります。気になる場合は「速温」「なし」に設定してください。</p>
	風が止まる	暖房運転中および霜取りになると室内ユニットの温風が停止します。冷房・除湿運転時、風が止まる場合があります。
	設定温度・湿度にならない	室内外の状況によっては設定温度・湿度にならない場合があります(設定温度・湿度と運転開始時の温湿度との差が大ききとき。また、外気温度も大きく影響します)。
	霜がつく、水・湯気が出る(室外ユニット)	暖房運転時、室外ユニットに霜がつくことがあります。暖房効果を高めるために霜取り運転をしますが、そのとき霜がとけて水や湯気となるためです。冷房除湿運転時、水滴が落ちることがあります。冷えた配管に空気中の水分が結露したものです。
	霧が出る(室内ユニット)	お部屋の空気が急速に冷やされて、霧が出ることはありますが異常ではありません。冷房運転、除湿運転またはクリーニング運転中、熱交換器に付いた水分が蒸発して霧が見えたり、パネルが曇ることがあります。

このようなときには	説 明
露がつく (室内ユニット)	<p>前面パネルの取り付け不備が考えられます。前面パネルの取り付けを確認して運転を停止し、もう一度運転してください。 30ページ</p> <p>上下風向ルーバーが閉じている、または下向きになっていませんか。冷房・除湿運転時、水平向きより下向きで長時間運転すると露がつくことがあります。</p>
部屋がにおう	<p>壁やじゅうたん、家具、衣類などのおいが空気の循環によって出てくるためです。空清・換気運転時またはクリーニング運転時、オゾンがわずかに発生し、においを感じる場合があります。</p>
⑧を押しても受信音がしない(表示が変わらない)	<p>リモコンを操作した後、1秒程度、本体送受信部に向けておきましたか？ ⑧を押した直後または運転停止直後は、室内ユニットからリモコンへ情報送信中の場合があります。リモコンの操作を受け付けないことがあります。再度、リモコン操作を行ってください。</p>
上下風向ルーバーがかってに動く	<p>運転を停止した場合、上下風向ルーバーは一度全開になり、その後閉じます。運転中は、お部屋の温度・外気温度や設定温度に応じて上下風向ルーバーが適切な位置に動くことがあります。</p>
リモコンに   、  異常が表示される	<p>⑧を押して   が表示されたら、ダストボックスのお手入れをしてください。 32ページ   が表示されたら、エアフィルターの取りはずし、取り付けをしてください。 32,33,34ページ</p>
スポットとおくまたはスポットちかくに設定したが風が来ない	<p>左右風向ルーバーが動作していませんか？ スイング(スイング・右ゾーン・左ゾーン)が設定されていると、お好みの場所に風が来なくなります。スイングを取消にしてください。 左右風向ルーバーは元の設定位置に戻ります。</p>





空清・換気運転中のエアモニターの色について

ランプの点灯状態	説 明
空気が汚れていない、あるいは汚したつもりがないのに、青色から他の色に変わった	<p>Wみはりセンサーは、タバコの煙だけでなくスプレー(殺虫剤・化粧品など)・アルコール・水蒸気などにも反応します。 ドアの開閉や冷暖房開始時などの急激な温度変化・風量変化に対してもWみはりセンサーが反応することがあります(しばらくすると通常の汚れ表示に戻ります)</p>
空気が汚れているはずなのに、青色が光っている	<p>空気の汚れた状態が長時間続いているとき、その状態をきれいな空気であると判定する場合があります。一度、空清・換気運転を停止して、再び空清・換気運転を開始してください。</p>
空気の汚れが変わっていないのに、色が変わる	<p>リモコンで風量・風向・運転切り換えなどの操作をした後にエアモニターの光の色が変化することがあります(しばらくすると通常の汚れ表示に戻ります) Wみはりセンサーが空気の汚れを定期的に再確認するときにも、エアモニターの光の色が一時的に変化することがあります(しばらくすると通常の汚れ表示に戻ります)</p>
空気の汚れが変わっているのに、色が変わらない	<p>暖房時の霜取り運転中は、汚れ検出を一時的に行いません。 リモコンで運転切り換え操作をした後も、汚れ検出を一時的に行わない場合があります。</p>

故障かな？...もう一度お調べください





このようなときには		調べるところ	参照ページ
点滅ランプ	運転ランプ(緑) タイマーランプ(だいたい)が はやく点滅する(1秒間に約5回)	「修理を依頼する前に(40ページ)」の手順に従って、不具合内容を確認してください。	40
	リモコンで送受信できない	リモコン送受信部を本体送受信部に向けてボタンを押しましたか？ 運転停止直後ではありませんか？ (運転停止直後は室内ユニットからリモコンに信号を送っています) もう一度ボタンを押してください リモコンの電池の向き(+・-)が逆ではありませんか？ リモコンの電池切れではありませんか？	13 — 12 —
	エアコンが運転しない	電源プラグ挿入直後ではありませんか？ 挿入後には、3～8分間エアフィルター位置の初期設定を行います。 エアコンの運転はこの初期設定終了後に行ってください。 電源プラグがコンセントから抜けていませんか？ ブレーカーかヒューズが切れていませんか？ 停電ではありませんか？ 運転を停止した直後ではありませんか？ 機械を保護するために3分間は運転しません。 リモコン送受信部を本体送受信部に向けてボタンを押しましたか？ 入タイマー予約になっていませんか？	— 13 — — — 13 19
	フィルター掃除しない (エアフィルターにほこりが積もっている)	エアフィルターの取り付け不備が考えられます。 エアフィルターの取りはずし・取り付けを行いお手入れ後の試運転をしてください。 前面パネルの取り付け不備が考えられます。 前面パネルを正しく取り付けてください。 下記の場合、自動クリーニング運転しません。 定期的に手動クリーニング運転をしてください。 こまめに運転停止後、電源プラグを抜いている。 運転停止後、もう一度(停止)を押している。 エアコンを連続で使用している。 フィルター掃除は定期的に行うため、運転停止後に毎回実施しません。 室内温度が低いとき(約5℃以下)はフィルター機構保護のため、フィルター掃除を行いません。暖房でお部屋を一度暖めてください。 リモコンの(風速)を押して(停止) 清掃が表示される場合はフィルター掃除しません。自動運転・リセットボタンを押してダストボックスのお手入れをしてください。	32,33,34,35 30 20,21 20 — 32
	冷房・暖房が弱い (途中で止まる)	エアフィルターが汚れていませんか？ 設定温度・風量切換・風向調節が適切ですか？ 風量切換が“しずか”、“微”で長時間運転していませんか？ 室外ユニットの吸込口や吹出口がふさがれていませんか？ 窓や戸などが開いていませんか？ 除湿運転になっていませんか？ やさしい気流運転になっていませんか？ 快眠切タイマー運転になっていませんか？ 「パワーセレクト」が『75%』や『50%』になっていませんか？ 運転条件からはずれていませんか？ 切タイマー時刻、または快眠切タイマー時刻になったものではありませんか？ 電圧の変化、吸込口がふさがれているなどで機械に無理がかかり、保護装置が働いている場合があります。障害物を取り除き、約30秒後ブレーカーを入れ直してください。 スポットとおく、スポットちかくになっていませんか？	32 16 16 — — 15 22 18 24 15 18,19 — 22,23

このようなときには		調べるところ	参照ページ
風向が変わっている		パワフル、やさしい気流、スポットとおくまたはスポットちかく運転ではありませんか？	22
可動パネル	停止しているのに可動パネルが開いている	運転停止後、前面パネルを開閉しませんでしたか？ 一度空清・換気運転を行った後、  を押してください。	30
	可動パネルが開かない (運転中に可動パネルが閉まっている・少し開いている)	前面パネルがしっかり取り付けられていますか？ 特に右上のアームが確実に入っていることを確認してください。 空清・換気運転中、やさしい気流運転中やクリーニング運転中ではありませんか？	30 17,20, 22
リモコンを操作しても思ったようにならない	 を押しても上下風向ルーバーが動かない・狭い範囲しか動かない	入タイマー予約になっていませんか？ クリーニング運転になっていませんか？ スポットとおく、またはスポットちかく運転中ではありませんか？ やさしい気流運転中ではありませんか？	19 20 22 22
	 を押しても設定温度が表示されない	ランドリー・空清・換気運転ではありませんか？	—
	 を押しても風量が変わらない	除湿運転・ランドリーではありませんか？	15
	運転中に  を押してもエアコンが止まらない	自動クリーニング運転になっていませんか？ 霜取り運転中ではありませんか？ 「みはり」の設定が『あり』になっていませんか？	20 14 25
	室内ユニット表示部のランプが暗い	メニューボタンで「本体ランプ」を『標準』に設定していませんか？ 快眠切タイマー運転中(7,10時間設定時)ではありませんか？	25 18

故障かな？

...お買い上げの販売店または「東芝エアコン空調換気ご相談センター」にご相談ください

このようなときには	ご相談ください
プラズマイオンチャージャーからパチパチと音がする	左の症状が出る場合にはプラズマイオンチャージャーの故障が考えられますので、お買い上げの販売店または「東芝エアコン空調換気ご相談センター」にご相談ください。
リモコンの画面に   が表示される	(プラズマイオンチャージャーは高電圧電極が有り、お客様自身が点検・修理等を行うことは危険ですから絶対にやめてください。)

修理を依頼する前に

室内ユニット表示部のランプが点滅している場合は、一度電源プラグを抜き30秒後にもう一度差し込んで運転してください。

再びランプが点滅した場合は点検・修理が必要です。エアコンの修理を迅速に行うため、次の手順によりエアコン状態をリモコンで確認していただき、

- ・エアコンの症状
- ・リモコンに表示されるチェックコード
- ・室内ユニット表示部のランプの点滅状態

を、販売店または東芝エアコン空調換気ご相談センターにお知らせください。

1 先の細いもので点検ボタンを押す

リモコン表示部が点検表示00に変わったことを確認してください。

絵もじ表示部に「点検」が表示されます。



2 おしえてを押す

絵もじ表示部に「点検」が表示されます。

リモコン表示部に表示される下表の二桁のチェックコード（最大2個）を確認してください。

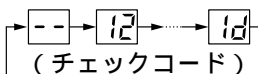

チェックコードには数字とアルファベットが使われています。

5は5です。bはBです。
6は6です。cはCです。
AはAです。dはDです。

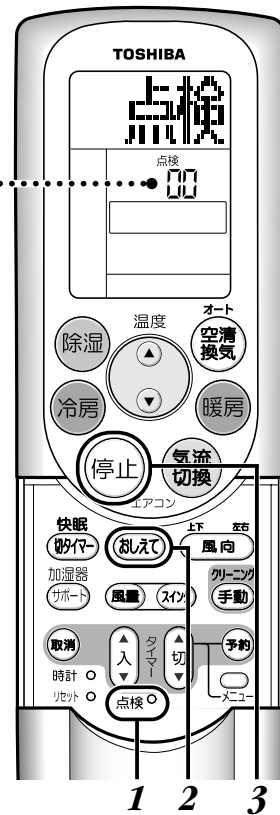

3 解除するときは「停止」を押す

点検前の停止表示に戻ります。

お知らせ

解除しても、エアコン本体にはチェックコードが残ります。

電源系の異常など故障の内容によっては、チェックコードを表示しない場合があります。

ランプが点滅していない状態で、チェックコードを確認した場合は正しい異常コードを示さないことがあります。

チェックコード

室内ユニット異常（誤配線含む）	室外ユニット異常
00, 01, 04, 05, 0C, 0d, 0E, 0F, 10, 11, 12, 25, 26	02, 03, 09, 14, 16, 17, 18, 19, 1A, 1b, 1c, 1d, 1E, 1F

お知らせ

本表以外のチェックコードが表示される場合があります。

お客様ご自身での分解・修理をしないで、販売店または東芝エアコン空調換気ご相談センターにお知らせください。

仕様



形名	室内ユニット		室外ユニット		室内ユニット		室外ユニット		室内ユニット		室外ユニット	
	RAS-281BDR(W) RAS-281BDR(X)	RAS-281BADR	RAS-361BDR(W) RAS-361BDR(X)	RAS-361BADR	RAS-401BDR(W) RAS-401BDR(X)	RAS-401BADR	RAS-402BDR(W) RAS-402BDR(X)	RAS-402BADR	RAS-402BDR(W) RAS-402BDR(X)	RAS-402BADR		
種類	冷房・暖房兼用スプリット形				冷房・暖房兼用スプリット形				冷房・暖房兼用スプリット形			
電源	単相100V				単相100V				単相100V			
冷房	能力 (kW)	2.8 (0.3~4.0)		3.6 (0.3~4.2)		4.0 (0.3~5.1)		4.0 (0.3~5.4)				
	消費電力 (W)	535 (50~1070)		825 (50~1170)		890 (50~1400)		845 (50~1700)				
	運転電流 (A)	5.76		8.52		9.19		4.64				
	エネルギー消費効率	5.23		4.36		4.49		4.73				
音	運転音 (dB)	45	45	45	48	46	50	47	50			
	面積の目安 (m ²)	鉄筋アパート 南向き洋室	19		25		28		28			
		木造南向き和室	13		16		18		18			
暖房	標準能力 (kW)	3.2 (0.3~7.6)		4.2 (0.3~7.6)		5.0 (0.3~8.0)		5.0 (0.3~9.8)				
	標準消費電力 (W)	505 (50~2000)		755 (50~2000)		930 (50~2000)		880 (50~2800)				
	運転電流 (A)	5.44 (最大20.0)		7.89 (最大20.0)		9.71 (最大20.0)		4.83 (最大15.0)				
	エネルギー消費効率	6.34		5.56		5.38		5.68				
音	運転音 (dB)	46	44	46	49	48	50	49	50			
	面積の目安 (m ²)	鉄筋アパート 南向き洋室	15		19		23		23			
		木造南向き和室	12		15		18		18			
通年エネルギー消費効率	6.6		6.0		6.0		6.2					
省エネ区分	B		D		D		D					
質量 (kg)	14	33	14	33	14	36	14	36				
外形寸法 (高さ×幅×奥行) (mm)	318×840×218	550×780×290	318×840×218	550×780×290	318×840×218	550×780×290	318×840×218	550×780×290				

形名	室内ユニット		室外ユニット		室内ユニット		室外ユニット		室内ユニット		室外ユニット	
	RAS-502BDR(W) RAS-502BDR(X)	RAS-502BADR	RAS-632BDR(W) RAS-632BDR(X)	RAS-632BADR	RAS-712BDR(W) RAS-712BDR(X)	RAS-712BADR	RAS-712BDR(W) RAS-712BDR(X)	RAS-712BADR	RAS-712BDR(W) RAS-712BDR(X)	RAS-712BADR		
種類	冷房・暖房兼用スプリット形				冷房・暖房兼用スプリット形				冷房・暖房兼用スプリット形			
電源	単相200V				単相200V				単相200V			
冷房	能力 (kW)	5.0 (0.3~5.8)		6.3 (0.5~6.5)		7.1 (0.5~7.3)		7.1 (0.5~7.3)				
	消費電力 (W)	1430 (50~1800)		2250 (90~2450)		2900 (90~2950)		2900 (90~2950)				
	運転電流 (A)	7.61		11.85		15.11		15.11				
	エネルギー消費効率	3.50		2.80		2.45		2.45				
音	運転音 (dB)	47	50	50	55	52	56	52	56			
	面積の目安 (m ²)	鉄筋アパート 南向き洋室	34		43		49		49			
		木造南向き和室	23		29		32		32			
暖房	標準能力 (kW)	6.0 (0.3~9.8)		7.1 (0.5~9.9)		7.5 (0.5~10.5)		7.5 (0.5~10.5)				
	標準消費電力 (W)	1260 (50~2915)		1775 (90~3000)		1915 (90~3620)		1915 (90~3620)				
	運転電流 (A)	6.85 (最大15.0)		9.25 (最大15.0)		10.00 (最大18.3)		10.00 (最大18.3)				
	エネルギー消費効率	4.76		4.00		3.92		3.92				
音	運転音 (dB)	49	51	49	55	50	56	50	56			
	面積の目安 (m ²)	鉄筋アパート 南向き洋室	27		32		34		34			
		木造南向き和室	22		26		27		27			
通年エネルギー消費効率	5.4		4.6		4.2		4.2					
省エネ区分	-		-		-		-					
質量 (kg)	14	36	14	37	14	37	14	37				
外形寸法 (高さ×幅×奥行) (mm)	318×840×218	550×780×290	318×840×218	550×780×290	318×840×218	550×780×290	318×840×218	550×780×290				

仕様表は日本工業規格 (JIS C 9612) にもとづいています。

仕様に表示している暖房標準能力値 (kW) は、日本工業規格 (JIS C 9612) に定められている外気温7 室内温度20 で運転した場合を示します。寒冷地や特に外気温の低い場所で使用する場合は販売店に相談してください。

製品仕様は改良のため変更することがあります。

リモコンで停止したときもマイコンを動かすため約0.5Wの電力を消費します。

エネルギー消費効率の数値は冷房運転または暖房運転のときの消費電力当たりの冷房能力または暖房能力を表したものです。

通年エネルギー消費効率の数値は、1年間を通してある一定条件のもとにエアコンを使用したときの消費電力1kW当たりの冷房・暖房能力を表したものです。

この製品は、日本国内用に設計されているため海外では使用できません。また、アフターサービスもできません。
This product is designed for use only in Japan and cannot be used in any other country.
No servicing is available outside of Japan.

据え付けについて

据え付けについて



警告

据え付けは、お買い上げの販売店または据え付け専門業者に依頼する

据え付けには専門の知識と技術が必要です。お客様ご自身で据え付けを行うと、火災・感電・けが・水漏れの原因になります。

霜取り、除湿の水はけのよいところに設置してください。

次のような場所には設置しないでください。

- ・テレビ、ステレオ、ラジオなどが1m以内にあるところ。1m以上であっても受信感度の弱い場合は、雑音が小さくなるまで離してください。
- ・高周波機器（業務用ミシン、業務用マッサージ器等）、無線機器等があるところ。誤動作します。
- ・油、蒸気、油煙や腐食性ガスの発生するところ。
- ・海岸地区のような塩分の多いところ。
- ・機械油の多いところ。
- ・海岸地区、ビルディング上階部など常時強風の当たるところ。
- ・温泉地のような硫化ガスの発生するところ。
- ・クレーン車、船舶など移動するものへの設置。
- ・暖房運転時、エアコンの吹出口真下にカーテンボックス等の障害物があると、効果が出ないことがあります。

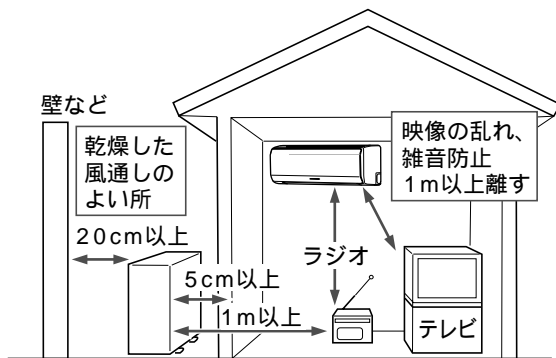

運転音にもご配慮を

運転音や振動がほかへ伝わったり増大したりしないように、十分な強度がある場所に設置してください。

室外ユニットの吹出口からの風や運転音が隣家の迷惑にならない場所に設置してください。

エアコン運転中に異常音がある場合は、お買い上げの販売店にご相談ください。

積雪や氷結にもご配慮を

積雪地では、室外ユニットの吸込口や吹出口が雪でふさがれ、暖まりにくくなったり故障のもとになったりすることがあります（詳しくはお買い上げの販売店にご相談ください）。寒冷地では氷結防止のため、除霜水がたまらずに円滑に流れるように配慮してください。氷結すると暖まりにくくなったり、故障の原因になったりすることがあります。

換気・ホコリ排出機能のための工事について

このエアコンは換気・ホコリ排出機能をもっています。この機能を使用するために排気ホースの取り付け工事が必要です。

工事が正しくされているかお買い上げの販売店、または据え付け専門業者に確認してください。

アースの設置について



警告

アース工事は販売店または専門業者に依頼する

アースが不完全な場合は、感電の原因になります。確認方法については、据え付けを行った販売店、または据え付け専門業者へ問い合わせください。

室内のコンセントにアースがある場合は、室内ユニットにアースを取り付けることができます。

アース線はガス管、水道管、避雷針、電話のアース線に接続されていないことを確認してください。

アースを取り付けると、万一の感電事故のほか、室外ユニットに内蔵している周波数変換装置（インバーター）の高周波によって室外ユニット表面に電気を帯びるのを防ぎます。アースが取り付けられていないと、室外ユニット表面に触れたとき、電気を感じる場合があります。

ノイズを吸収するためにもアースの取り付けは必要です。

電気工事について



警告

電源は必ず定格電圧でエアコン専用回路を使用する

電源コードが専用コンセントまで届かないときは、専用コンセントの増設を専門業者に依頼すること

延長コードを使用すると故障や火災の原因になります。

移設について



警告

エアコンを移動再設置する場合は、お買い上げの販売店または東芝エアコン空調換気ご相談センターへ依頼する
据え付け不備があると、感電・火災の原因になります。

引っ越しや増改築などでエアコンを移設するときは、強制冷房運転により冷媒回収が必要です（別途移設費用が必要です）。

周波数（50 / 60Hz）は、自動切り換えです。

27ページ

保証とアフターサービス

必ずお読みください

修理・お取り扱い・お手入れについてご不明な点は

お買い上げの販売店へご相談ください。

販売店にご相談ができない場合は、下記の窓口へ

東芝エアコン空調換気ご相談センター

フリーダイヤル



0120-1048-00

受付時間：365日 9:00～20:00

携帯電話・PHSなど **03-5326-5038** (通話料：有料)

FAX 045-461-3493 (通信料：有料)

- ・お客様からご提供いただいた個人情報は、修理やご相談への回答、カタログ発送などの情報提供に利用いたします。
- ・利用目的の範囲内で、当該製品に関連する東芝グループ会社や協力会社に、お客様の個人情報を提供する場合があります。

保証書（別添）

この東芝ルームエアコンには、保証書を別途添付しております。保証書は、必ず「お買い上げ日・販売店名」等の記入をお確かめのうえ、販売店から受け取っていただき内容をよくお読みの後、大切に保管してください。

保証期間はお買い上げの日から1年間（冷媒回路部品は5年間）です。

詳しくは保証書をご覧ください。

補修用性能部品の保有期間

ルームエアコンの補修用性能部品の保有期間は製造打ち切り後9年間です。

補修用性能部品とは、その製品の機能を維持するために必要な部品です。

部品について

修理のために取りはずした部品は、特段のお申し出がない場合は弊社にて引き取らせていただきます。

修理の際、弊社の品質基準に適合した再利用部品を使用することがあります。

修理を依頼されるときは

ご使用中に異常が生じたときは、36～39ページの内容をお調べください。それでも異常が認められる場合は、40ページのチェックコードと室内ユニットのランプの点滅状態を確認して、お使いになるのをやめ、電源プラグを抜いてからお買い上げの販売店にご連絡ください。修理は専門の技術が必要です。

保証期間中は.....

保証書の規定にしたがって、販売店が修理させていただきます。なお、修理に際しましては、保証書をご提示ください。

保証期間が過ぎている場合は.....

修理すれば使用できる場合は、ご希望により有料で修理させていただきます。

ご連絡いただきたい内容.....

出張修理

修理料金の仕組み.....

修理料金は技術料・部品代・出張料から構成されています。

技術料	故障した商品を正常に修復するための料金です。
部品代	修理に使用した部品代金です。
出張料	商品のある場所へ技術者を派遣する料金です。

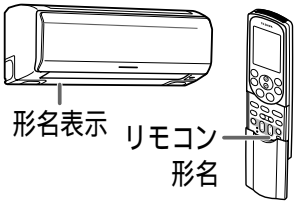
品名	ルームエアコン	
形名	本体・リモコン形名	
お買い上げ	年 月 日	形名表示 リモコン 形名
故障の状況	できるだけ具体的に (チェックコード)	
ご住所	付近の目印等も併せてお知らせください	
お名前		
電話番号		
訪問希望日		
便利メモ	お買い上げの販売店名を記入されておくと便利です。 TEL.	

廃棄時のお願い

2001年4月施行の家電リサイクル法では、お客様がご使用済みのエアコンを廃棄される場合は、収集・運搬料金と再商品化等料金(リサイクル料金)をお支払いいただき、対象品を販売店や市町村に適正に引き渡すことが求められています。



運転のしかた（早見表）

くわしくは参照ページをご覧ください。

運転の種類	運転するとき	停止するとき	参照ページ
冷房	を押す	を押す 自動的に クリーニング 運転を始め ます。	14ページ
暖房	を押す		15ページ
除湿	を押す		17ページ
ランドリー	を押す (が表示されるまで) を押す		
空・清 換・気	を押す		



冷房時の表示例です。

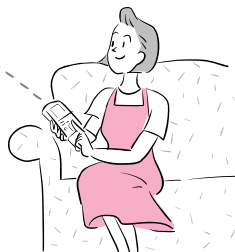

長年ご使用のルームエアコンの点検を！



愛情点検

このような
症状は
ありませんか。

電源コードやプラグが異常に熱い。
電源プラグが変色している。
焦げくさいにおいがする。
ブレードが頻繁に落ちる。
架台や吊り下げなどの取付部品が腐食して
いたり、取付がゆるんだりしている。
室内ユニットから水が漏れる。
誤って異物や水を入れてしまった。
運転音が異常に大きい。
電源コードに破れがある。
その他の異常や故障がある。

このような症状のときは、
ご使用を中止して、お買い
上げの販売店または東芝エ
アコン空調換気ご相談セン
ターにご相談ください。

東芝キャリア株式会社

〒416-8521 静岡県富士市蓼原336番地
http://www.toshiba-carrier.co.jp/

SN:E075003489-