

TOSHIBA

東芝電気衣類乾燥機（家庭用）

取扱説明書

スタンド・壁掛け専用タイプ

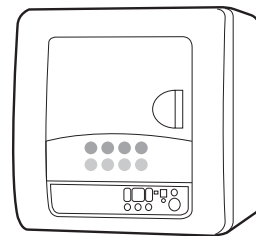

形名

ED-60C

ED-45C

日本国内専用
Use Only in Japan

この取扱説明書は、ED-60CとED-45Cの共用です。
乾燥容量の仕様が異なりますが、その他のご使用方法は同じです。



- このたびは東芝電気衣類乾燥機をお買い上げいただきまして、まことにありがとうございました。
- この商品を安全に正しく使用していただくために、お使いになる前にこの取扱説明書をよくお読みになり十分に理解してください。
- お読みになったあとは、お使いになるかたがいつでも見られるところに必ず保管してください。
- 保証書は「お買い上げ日・販売店名」などの記入を必ず確かめ、取扱説明書とともに大切に保管してください。

もくじ

安全上のご注意 ……………	2~4
使用する前に知っていただきたいこと ……………	5
じょうずな乾燥のしかた ……………	5
操作パネルと各部のなまえ ……………	6~7
一般家庭用以外でご使用になるとき ……………	8
乾燥の前に ……………	8~9
標準コースの乾燥	
普通の乾燥をしたい ……………	10~11
お好み仕上げ乾燥	
乾き具合を調節したい ……………	12~13
コース乾燥	
衣類の暖め、外干し後の仕上げに 15分コース ……………	14~15
Yシャツのシワ付き防止には Yシャツコース ……………	14~15
衣類の縮みを少なく乾燥したい 縮み低減コース ……………	14~15
おしゃれ着や運動靴は 90分コース ……………	16~17
夜間や、お出かけ時には お出かけコース ……………	16~17
毛布や羽毛ふとんには 毛布コース ……………	16~17
お手入れ ……………	18~19
据付け ……………	20~21
お困りのときは ……………	22
別売部品 ……………	22
乾燥時間の目安 ……………	23
仕様 ……………	23
保証とアフターサービス ……………	24

ご使用前に

よく使う乾燥

いろいろな乾燥

お手入れ
据付け

アフターサービス
点検

安全上のご注意



必ずお守りください

お使いになる人や他の人への危害、財産の損害を防ぐために、お守りいただくことを説明しています。「表示の説明」は、誤った取り扱いをしたときに生じる危害、損害の程度の区分を説明し、「図記号の説明」は図記号の意味を示しています。

表示の説明



警告

「死亡または重傷を負う可能性がある内容」を示します。



注意

「軽傷を負うことや、家屋・家財などの損害が発生する可能性がある内容」を示します。

- * 重傷とは、失明やけが、やけど（高温・低温）、感電、骨折、中毒などで、後遺症が残るものおよび治療に入院・長期の通院を要するものをさします。
- * 軽傷とは、治療に入院や長期の通院を要さない、けが、やけど、感電などをさします。
- * 損害とは、家屋・家財および家畜・ペットなどにかかわる拡大損害をさします。

図記号の説明



中の絵と近くの文で、してはいけないこと（禁止）を示します。



中の絵と近くの文で、しなければならないこと（指示）を示します。



中の絵と近くの文で、注意を促す内容を示します。

警告

据え付け



水場での
使用禁止

- 水のかかりやすい場所や、湿気が多い場所に置かない
(漏電による火災・感電の原因)
- ベランダ、庭など（風雨にさらされる）
- 浴室（湿気が多い）

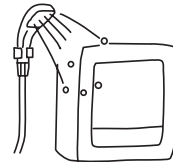

電源プラグ・コード・コンセント



禁止

- 次のことはしない
(火災・感電・けがの原因)
- 電源プラグはぬれた手で抜き差ししない
- 電源コードを傷付けない
 - ・ 破損させない
 - ・ 加工しない
 - ・ 引っ張ったり、無理に曲げたりしない
 - ・ ねじったり、束ねたりしない
 - ・ 重いものを載せたり、はさみ込んだりしない
 - ・ 金属のものに引っ掛けない
 - ・ 熱器具に近づけない
- 延長コードの使用、テーブルタップなどによるタコ足配線はしない



指示

- 次のことを守る
(火災・感電・けがの原因)
- 交流 100V・定格 15A 以上のコンセントを単独で使う
(他の機器と併用すると分岐コンセント部が異常発熱し火災の原因)
- 電源プラグは根元まで確実に差し込む
- 電源プラグを抜くときは、電源プラグを持って抜く
- お手入れのときは、電源プラグをコンセントから抜く
- 電源プラグの刃と刃の取り付け面に付いたホコリは、定期的に乾いた布でよくふき取る

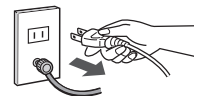

警告

電源プラグ・コード・コンセント



禁止

●ゆるんだコンセントは使わない

(火災の原因)

コンセントの差し込みがゆるいときは、販売店または電気工事店に修理を依頼してください。

(工事費は本体価格に含まれません)

●傷んだ電源コード、電源プラグは使わない

(火災・感電の原因)

販売店または東芝生活家電ご相談センターに点検・修理を依頼してください。



プラグを抜く

●長期間使わないときは、

電源プラグを抜く

(絶縁劣化による、感電・漏電・火災の原因)



アース線取り付け

●アース線を取り付ける

(漏電時に感電する原因)

アース工事は、必ず販売店または電気工事店に依頼してください。

(工事費は本体価格に含まれません)



もしものときは



プラグを抜く

●異常・故障時は、すぐに使用を中止し、電源プラグを抜く

(火災・やけど・感電の原因)

販売店または東芝生活家電ご相談センターに点検・修理を依頼してください。

■異常・故障例

- 電源プラグ・電源コードが異常に熱い
- 運転中に異常な音がする
- 焦げくさい
- 電源を入れても運転しないことがある

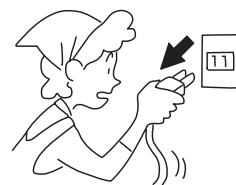

使うとき



禁止

●次のものは洗濯後でも乾燥しない

(油の酸化熱による自然発火の原因)

- 食用油、動植物系油、機械油、ドライクリーニング油、美容オイル(ボディオイル・エステ系オイルなど)、樹脂(セルロース系)、接着剤などが付いた洗濯物
- ウレタンフォーム(スポンジ)入りの洗濯物
- ポリプロピレン繊維製(キルティング生地の中綿など)の洗濯物



禁止

●子供など取り扱いに不慣れな人だけで使わせない

ドラムの中をのぞかせない

(ドラム内に閉じ込められたり、やけど・けがをするおそれ)

近くに台などを置かないでください

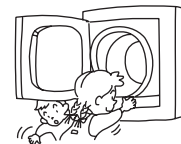

分解禁止

●分解・修理・改造しない

(火災・感電・けがの原因)

修理は、販売店または東芝生活家電ご相談センターにご相談ください。

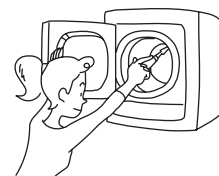

安全上のご注意 (つづき)

⚠ 注意

据え付け



2人で
据え付け

乾燥機は 2 人で据え付ける

(本体が重いため、けがをしたり腰を痛めるおそれ)



固定する

乾燥機は転倒しないようにしっかり固定する

(本体が落下し、けがのおそれ)
ドライヤースタンドに載せて使用の際は、壁のすぐ前に設置し、鎖(ドライヤースタンドに付属)にて壁や柱につなぎ、乾燥機本体はドライヤースタンドにネジで固定してください。

また据え付けた乾燥機にぶらさがらないでください。

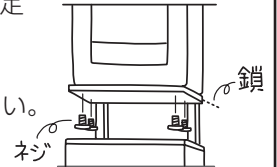

使うとき



禁止

● 引火物やそれらが付いた洗濯物は、乾燥機に入れたり近づけたりしない

(揮発したガスなどに引火し爆発や火災の原因)

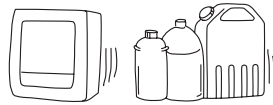

引火物とは

ドライクリーニング油、接着剤、ガソリン、灯油、ベンジン、シンナー、アルコールなど引火性のあるもの。



接触禁止

● 運転途中は衣類を取り出さない

(ドラム、衣類、ドアの内側が高温のため、やけどをするおそれ)



禁止

● しずくがたれるような衣類を入れない

(感電のおそれ)



取り除く

● 金属粉、金属片は衣類から取り除く

(感電のおそれ)

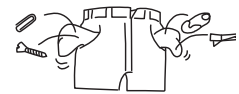

水ぬれ
禁止

● 本体やドラムに水や洗剤をかけたり水洗いしない

(火災・感電・破損の原因)



使用する前に知っていただきたいこと

タンブラー乾燥の取扱い表示があるものは、下記を参考にコースやヒーター切換を選んでください。



ヒーター切換「ターボ」「強」



「弱」



乾燥前に衣類のポケットの中を確認してください。

砂などが入ったままで衣類を乾燥すると、砂が原因で異常摩耗などの故障の原因になります。

運転時は換気を十分に行ってください。

狭い部屋で乾燥機を運転すると室温や湿度が高くなり、窓や壁などに結露をおこすことがあります。

冬期などの凍結のおそれがある場合は、使用後に排水ホース内に水が残っていないことを確認してください。

衣類は入れすぎないでください。

乾燥する衣類の定格容量は ED-60C/6.0kg、ED-45C/4.5kg です。

詳しくは乾燥時間の目安表示をご覧ください。



運転中に乾燥機のドアの周囲や左右のつなぎ目から本体内を循環する冷却用の風がでてくることがありますが、異常ではありません。

次の場合は湿り気が残ることがありますので、この場合はもう一度乾燥してください。

- 乾燥するとかさのふえる衣類（タオル、化せんのワイシャツなど）
- 衣類の量が少ないとき（約 500g 以下）
- 生乾きの衣類と一緒に湿った衣類を入れたとき
- エリもとやポケットなどの厚いところ

じょうずな乾燥のしかた

衣類の傷み・からみ・ドラムの傷を防ぐには

- ひもはむすび、ファスナーやホックは閉じて裏がえしておく。



シワを少なくするには

- 衣類は少なめに入れる。（乾燥容量の7~8割くらいが適当です。）
- Yシャツコース



乾きムラを少なくするには

- 厚物と薄物、綿と化せんの衣類は分けて乾燥する。

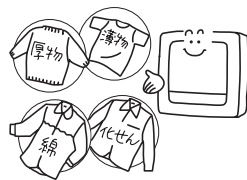

静電気を少なくするには

- 洗濯のときに柔軟仕上げ剤を使うと、静電気がおこりにくく風合いがよくなります。



電気代を節約するには

- 衣類は十分に脱水する。
- フィルターは毎回掃除する。
- 室内や室外で干した後に乾燥機を使用する。

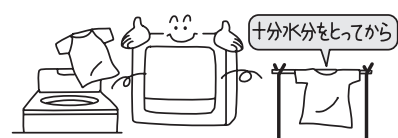

操作パネルと各部のなまえ

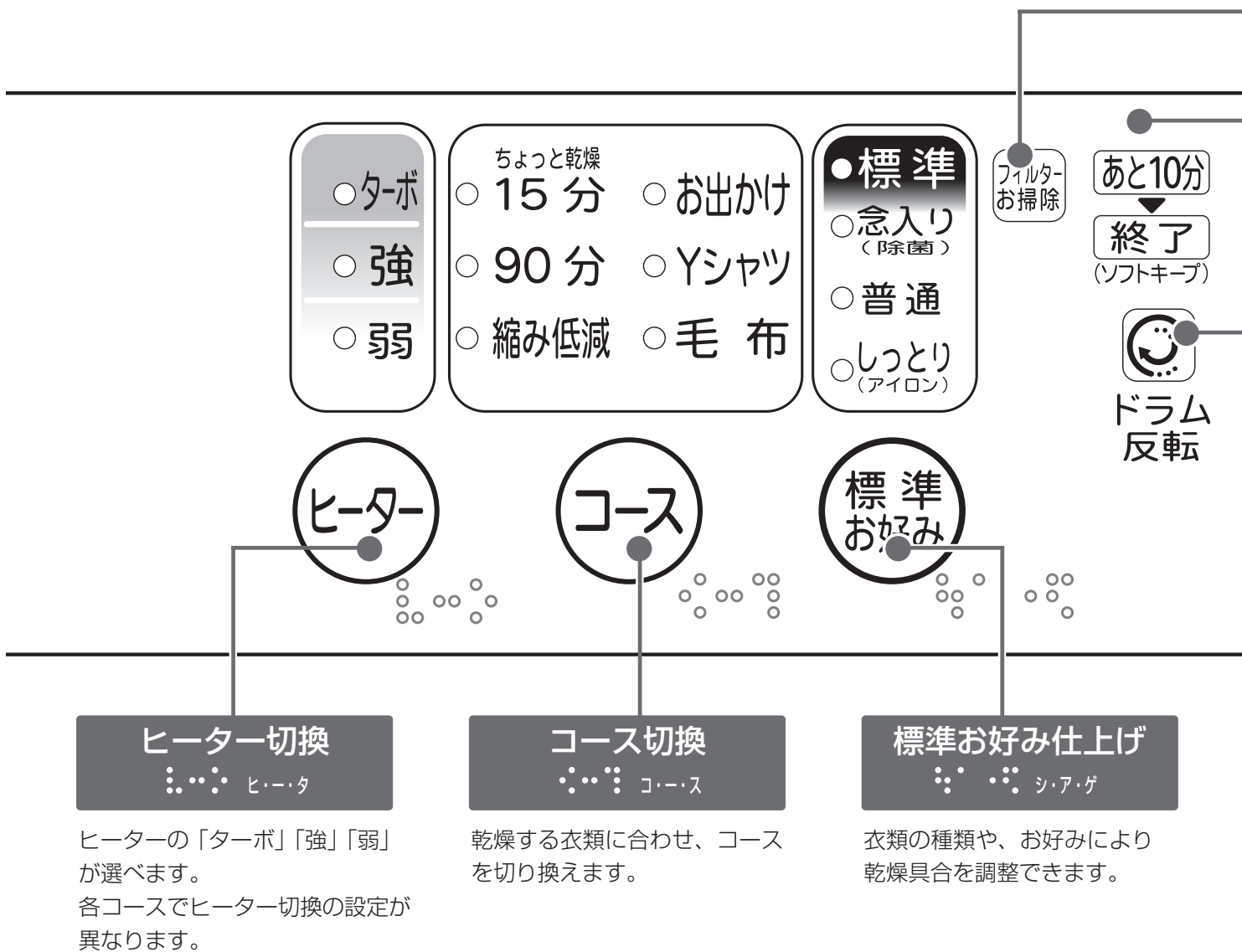

正面

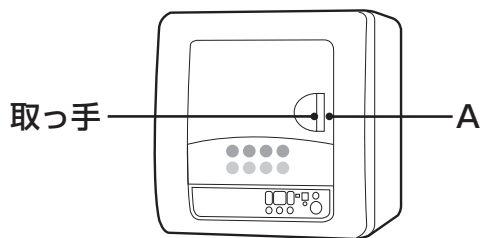

お願い

- ドアの開閉は取っ手で行ってください。
- 特にドアを閉めるときは取っ手横のドア枠部Aを押して確実に閉めてください。
- 取っ手以外のところでは、うまく閉まらないことがあります。

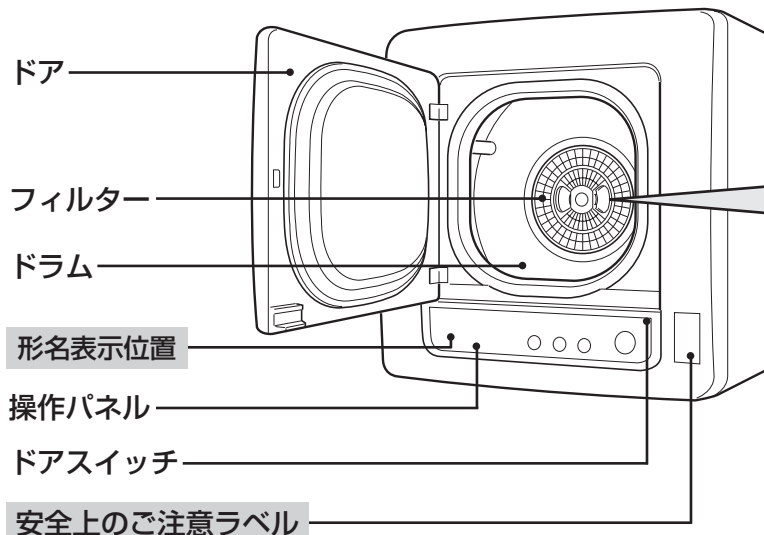

 中の数字は掲載ページを示しています。

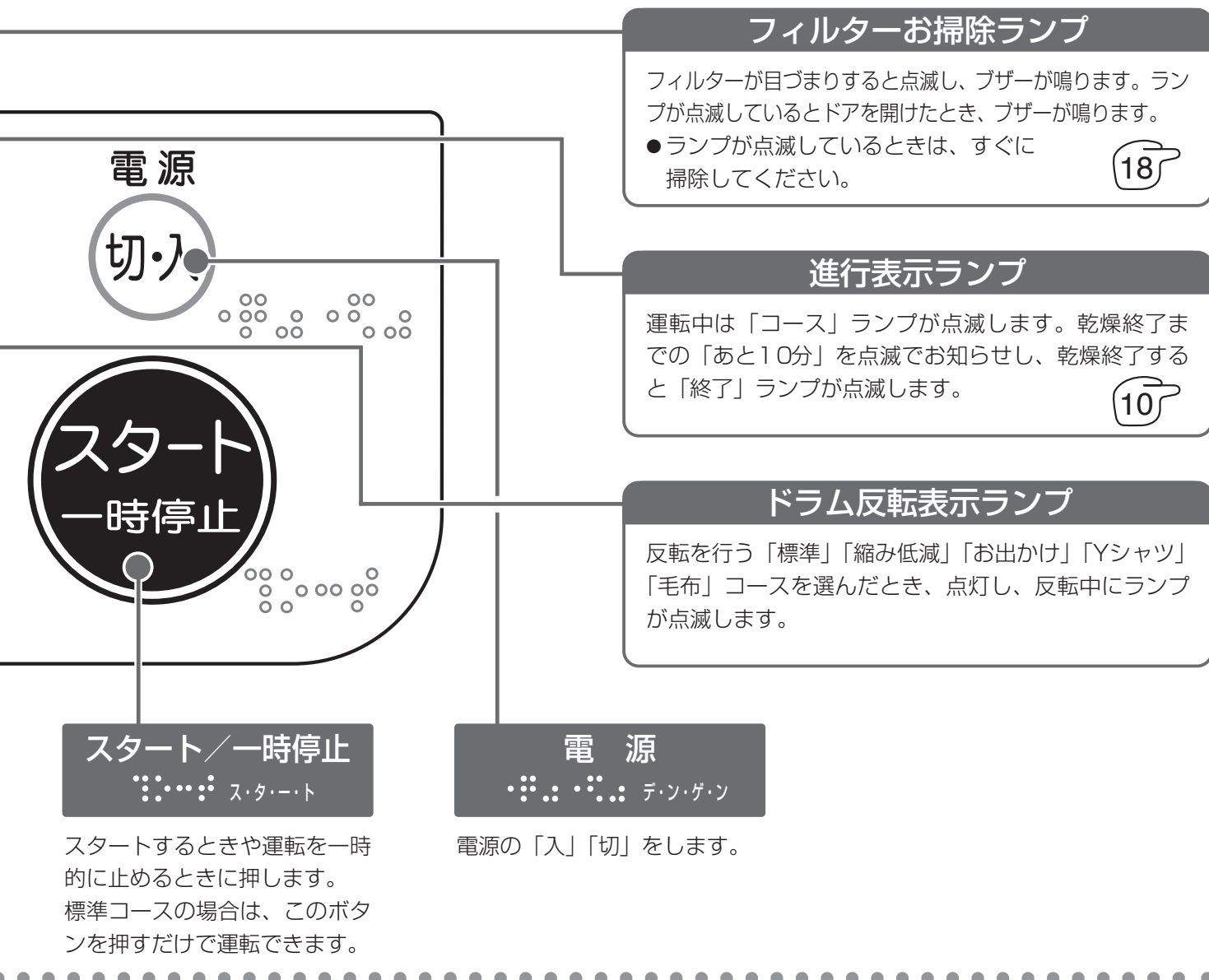

ご使用前に

背面

付属品

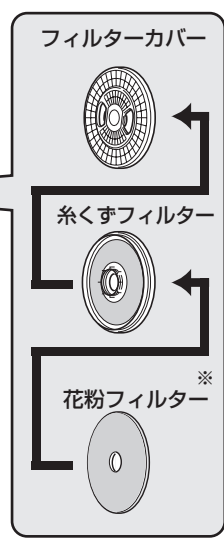

※花粉をキャッチします。

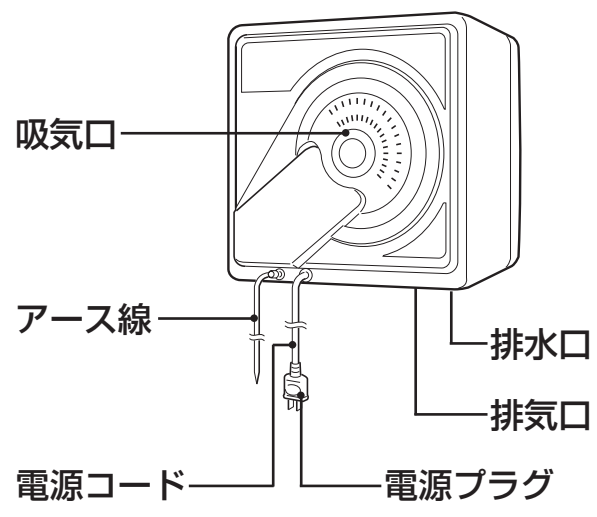

排水ホース (1)

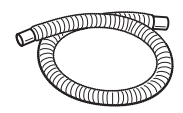

ホースバンド (1)



一般家庭用以外で ご使用になるとき

美容院や美容院、また、寮や病院など一日の使用時間が一般家庭に比べて極端に長い場合や薬品が付着した衣類を乾燥する場合には、短期間で部品の交換（軸受、ベルト、プーリー、シール、フィルター、羽根など）が必要になることがあります。この場合は保証期間の対象になりませんので、原則として有料修理となります。

お買い上げの販売店にご相談の上、定期的な点検を受けてお使いになることをおすすめします。

乾燥の前に

準備

乾燥の前に確認を

- 1 窓を開けるか、換気扇を回して換気を十分する

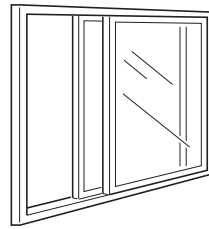

狭い部屋では室温や湿度が高くなり、窓や壁などに結露をおこすことがあります。

- 2 フィルターがついているかを  確認する

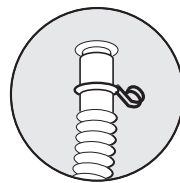
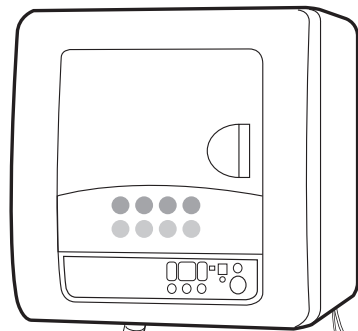

- 3 アースと電源プラグを取り付ける

- 4 排水ホースを取り付ける

乾燥してはいけないもの

ウールなどの獣毛製品、その混紡製品、絹、皮革製品

毛が抜ける、縮む、型くずれする、変色するなど衣類を傷めることがあります。

16

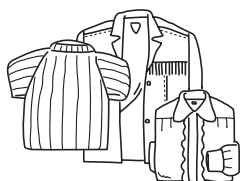

下記のような取扱い表示のあるもの

(現在の記号)



タンブラー乾燥はお避けください

回転ドラム式で衣類乾燥をしないでください

(新記号)



☒の表示があっても、90分コースで乾燥棚を使う場合は乾燥できるものもあります。

16

純毛の毛布、電気毛布、ロングパイル（毛足10mm以上）の毛布、カーペットカバー

毛だおれするなど洗濯物を傷めたり、故障の原因になります。



マット類

マットの樹脂が本体内部についたり、ほかの衣類をよごしたりすることがあります。素材によっては、化学変化により発熱し、自然発火の原因になります。

座布団や枕、布団などわたやウレタン（スポンジ類）を使ったもの

正常な排気ができず、衣類を傷めたり、故障の原因になります。



のり付けした衣類

フィルターの目づまりなど故障の原因になります。のり付けしたい場合は、乾燥後に「スプレーのり」などを使用してください。



その他

- タイツ、ストッキング、レースや刺繍など飾りや付属品のあるもの
- 新合繊（超極細繊維）の衣類
- サウナスーツ、雨ガッパ、釣り具ウエア、ウインドブレーカー、スキーウエア、寝袋、おむつカバー、ウェットスーツ、自転車・バイク・自動車のカバー、防水シートなどの防水性のものや、水を通しにくいもの

お願い

- 洗濯に漂白剤・柔軟仕上げ剤を使用するときは、使用量を守ってください。漂白剤はにおいがなくなるまで十分にすすいでください。
- 市販の乾燥機用柔軟仕上げ剤（静電防止）は運転終了後、必ず取り出してください。ドラムのさびの原因になります。また、静電気除去具の種類（導電性タイプ）により誤動作する場合があります。

標準コースの乾燥

普通の乾燥に使用します。

お好みにより、乾き具合を「標準お好み仕上げ」で選択できます。 

1 洗濯物を入れ ドアを閉じる

十分に脱水した衣類をほぐして1枚ずつ広げ、押さえつけないように入れます。

 **切入** を押す

電源ボタンを押すと「標準コース」、ヒーターは「強」になります。

お好み仕上げは自動的に「普通」が選択されます。

2 **スタート 一時停止** を押す

乾燥の進み具合はランプでお知らせします。



乾燥終了



運転終了後
電源プラグを抜き

フィルターの掃除をする

フィルターのお手入れ 

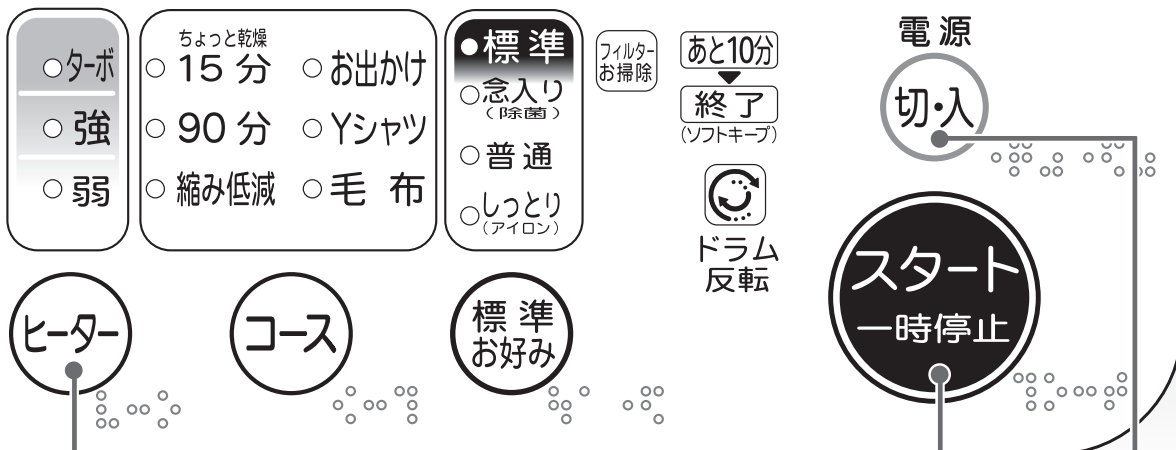

このコースは、「強」に設定されます。「ターボ」「弱」にも切り換えができます。

2 1



じょうずな乾燥のしかた 5

- ヒーターを「ターボ」に切り換えると「強」より衣類を早く乾燥できます。
- 「ターボ」を使用すると記憶し、次回から電源を入れると「ターボ」が点灯します。

「標準お好み仕上げ」の設定を変更する場合

標準お好み を押す 12

- 運転中は「コース」ランプが点滅します。
- 一時停止、運転中ドアを開けたときは点灯します。
- 残り時間10分のときに「あと10分」が点滅します。

- 乾燥終了後衣類を取り出さないと5分後に自動的にソフトキープ運転に入ります。
- ソフトキープ中も終了ランプは点滅しています。

ソフトキープとは…

乾燥終了後、衣類のシワ付きを少なくするために5分毎に10秒間送風運転を行うことです。

乾燥は終わっていますので、早めに衣類を取り出してください。

ドアを開ければ、自動的に電源が切れ、終了します。

ソフトキープは下の絵のような運転を約2時間行ないます。「お出かけコース」は4時間) 終了すると終了ブザー（ピーピー…6回）が鳴り、自動的に電源が切れます。

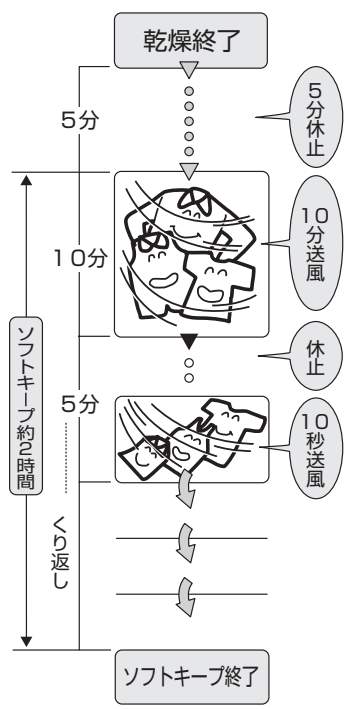

よく使う乾燥

お好み仕上げ乾燥

乾燥後の衣類の乾き具合を変更したいときに使用します。

- 標準
- 念入り
(除菌)
 - 普通
 - しっとり
(アイロン)

「普通」よりもカラッと仕上げたい……「念入り」
 「普通」よりも少し湿った状態に仕上げたい……「しっとり」
 標準の洗濯物以外を乾燥させるときは、乾燥する衣類に応じて
 選びます。

設定の目安

厚物や大物の衣類を乾燥するときに選びます。

・ジーンズ・作業着・シーツ・布団カバー

* 乾燥終了前に75℃までドラム内の温度を上げるため、衣類の除菌に利用できます。

* シーツは1枚ずつたんでドラム内に重ねて入れます。

サイズ：180cm×210cm以下

枚数6枚以下(ED-60Cの場合)

枚数4枚以下(ED-45Cの場合)

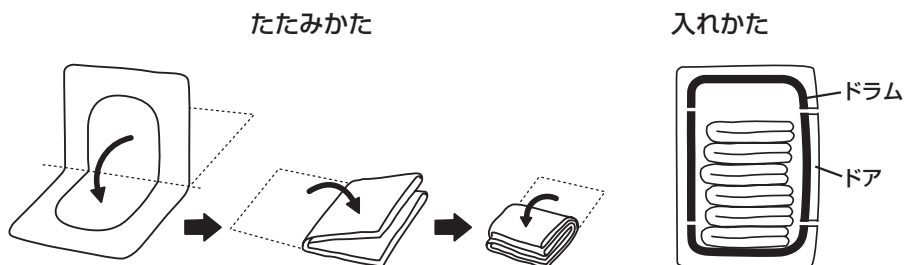

* 布団カバーに開口部がある場合は開口部を内側のように折ります。

重ねて入れる

1
 念入り
 (除菌)
 仕上げ

2

普通の洗濯物の乾燥

普通
 仕上げ

乾燥後にアイロン掛けを行う衣類、Yシャツやシーツ等を乾燥するとき
 に選びます。

・アイロン掛けをしやすいするため、少し湿った状態で仕上げます。

1
 2
 しっとり
 (アイロン)
 仕上げ

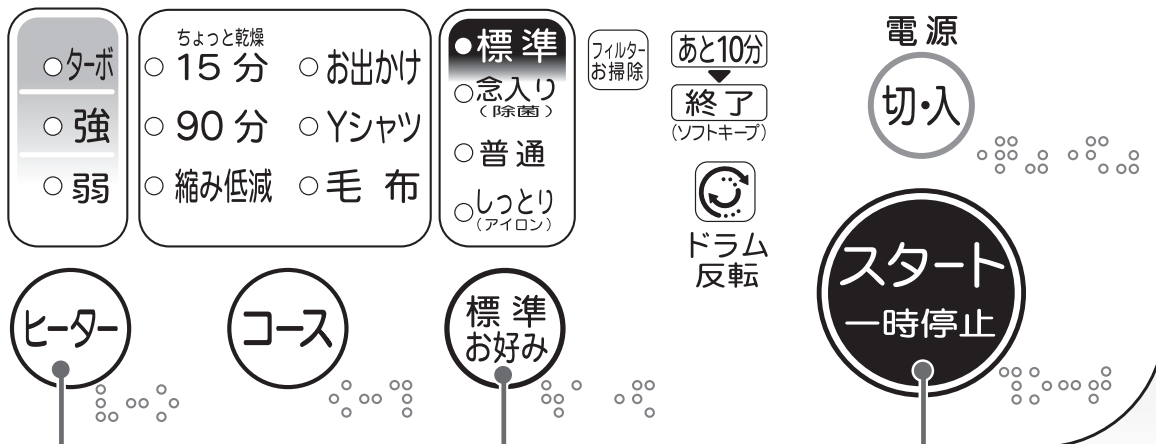

このコースは、「強」に設定されます。「ターボ」「弱」にも切り換えができます。

1

2

標準お好み を押し

選択の順序

仕上がりを選択する

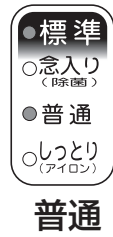

スタート一時停止 を押し

乾燥中の進行目安表示

設定したランプが点灯し、標準ランプが点滅します。
残り時間10分になると「あと10分」ランプが点滅してお知らせします。



知っておくと便利な記憶機能

「標準お好み仕上げ」設定の記憶のしかた

標準お好み を押しながら **切入** を入れる
(ブザーがピピピッと鳴ります。)

標準お好み を選択し **スタート一時停止** を押し

記憶機能の解除のしかた

左記1と同じ操作をするとブザーがピーピピッと鳴り初期の設定「普通」に戻ります。

次回から電源を入れると前回選択した設定が記憶されて表示します。

よく使う乾燥

コース乾燥

衣類の暖め、

外干し後の仕上げ乾燥をしたい…………… 15分コース

Yシャツのシワ付きを防止したい…………… Yシャツコース

縮みやすい衣類の乾燥をしたい…………… 縮み低減コース

「Yシャツ」「縮み低減」コースはヒーターの「ターボ」切り換えができません。

15分コース

衣類の乾き具合に関係なく15分だけ運転します。

お願い

※型くずれの可能性のある衣類は別売の乾燥棚をご使用ください。

16

Yシャツコース

形態安定のYシャツのシワを少なく乾燥します。
ヒーターの「ターボ」切り換えはできません。

乾燥できるもの

- ・綿、ポリエステル混紡
- ・綿 100%
- ・綿、麻混紡

乾燥できる枚数

- ・ED-60Cは6枚以下
- ・ED-45Cは4枚以下

縮み低減コース

温風の熱の影響をうけにくくした、熱に弱い衣類の専用コースです。

衣類をできるだけやさしく乾燥させるため、ドラム内の温度が上がりすぎないように制御を行なっています。乾きすぎによる布縮みを防止するため標準コースに比べ、乾き具合を低く設定しています。

乾燥容量はED-60Cは1.5kg～3kg、ED-45Cは1.2kg～2.5kgです。

ヒーターの「ターボ」切り換えはできません。

衣類の縮みについて

- 衣類は水につけたり、洗濯しただけでも縮むことがあります。これは衣類の縫製時、生地がずれたりしないように引っ張って加工することがあるためです。また、乾燥運転するとさらに縮みが大きくなるものもあります。縮みの程度は1回目の洗濯・乾燥が、最も大きくなります。
- 綿や麻などの繊維でも生地の織りかた（ニット・織り目の粗い生地等）などによって縮みが大きくなる場合があります。
- 乾燥する前に衣類の取扱い表示や組成表示をよくご確認ください。

縮みやすい衣類

- 綿や麻のシャツ、トレーナー、セーター、靴下など
- ポリウレタンやアクリルの入った混紡の衣料（靴下など）

縮みにくい衣類

- ポリエステルのブラウス、ポリエステル混紡のカッターシャツなど

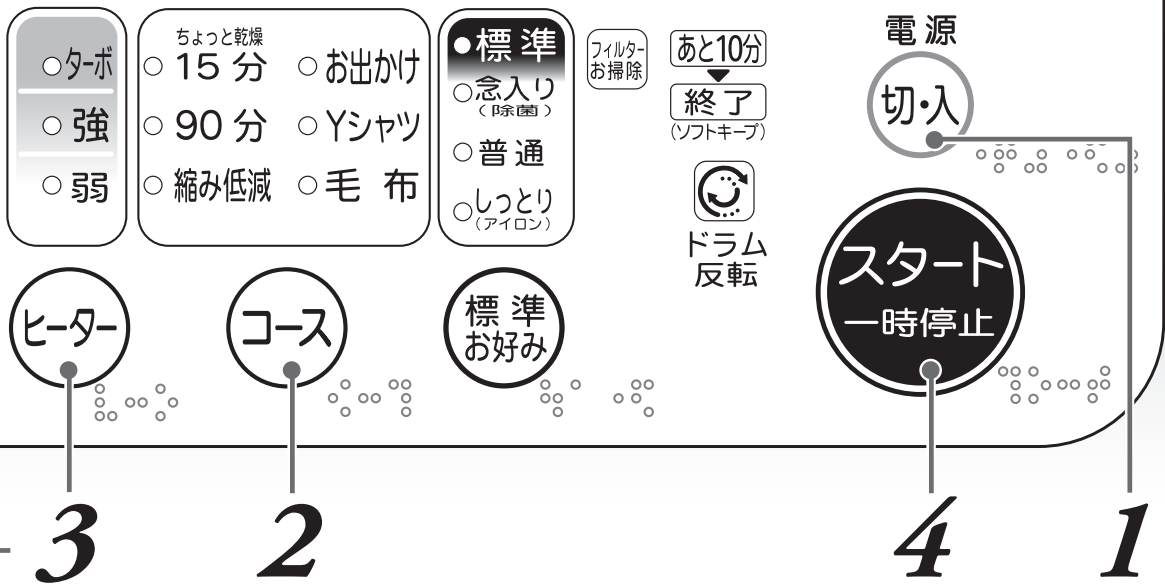

●残り時間3分の時に「あと10分」が点滅します。

お願い

※衣類の種類によっては少し湿り気が残った状態で終了することがあります。

この場合は、吊り干し仕上げもしくは「15分コース」のヒーター弱で仕上げを行ってください。

※ドライマークの衣類は乾燥できません。

ドライマークの衣類を乾燥させる場合は乾燥棚(別売)を使用し、90分コースで乾燥してください。

16

1 電源 切入 を押す

2 コース を押し

「15分」、「Yシャツ」又は「縮み低減」を選ぶ

3 ヒーター を押し

「ターボ」「強」又は「弱」を選ぶ

4 衣類を入れ、ドアを閉じて

スタート 一時停止 を押す

乾燥終了

●乾燥後はソフトキープ運転をします。11

フィルターの掃除をする

18

コース乾燥 (つづき)

おしゃれ着や運動靴を乾燥したい … 90分コース

夜間や、お出かけ時に乾燥したい … お出かけコース

毛布や羽毛ふとんを乾燥したい …… 毛布コース

(羽毛ふとんはED-60Cの場合のみ)

このコースは、自動的に「弱」に設定されます。
「90分」「毛布」コースはヒーターの切り換えができません。
「お出かけ」コースはヒーターの「ターボ」切り換えができません。

90分コース

乾き具合に関係なく90分だけ運転します。
衣類により仕上げ乾燥、棚乾燥と使い分けてください。

棚乾燥する場合の衣類や運動靴のセットのしかた
衣類はそでが重ならないようにたたみ、えりをドア側にして
乾燥棚 (別売) に乗せます。

※乾燥できる衣類の量は1枚です。

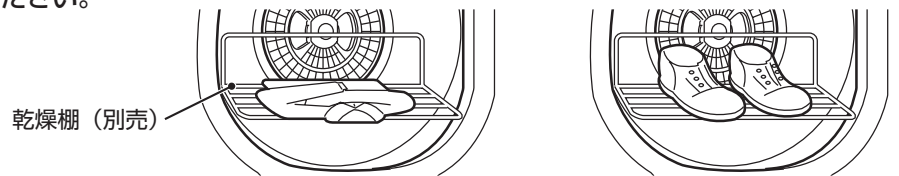

お出かけコース

乾燥運転中の音を小さくします。
お出かけの時などすぐに衣類を取り出せない時のため、乾燥終了後のシワ付きを少なくするソフトキープ運転が長く設定してあります。乾燥容量は6~7割が適当です。

毛布コース

毛布や羽毛肌掛け布団を乾燥させます。

毛布の入れかた

- 1 洗濯機で十分に脱水した毛布を縦長に2つ折りにする。
- 2 びょうぶ折りにしながら入れる。

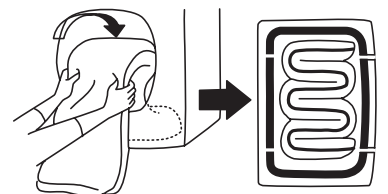
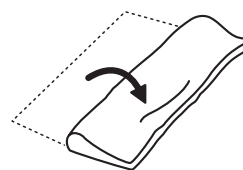

風合いよく仕上げるには

- 乾燥終了後、毛布用ブラシでブラッシングすると、風合いよく毛並みが整います。タフト毛布のブラッシングはしないでください。毛布が傷みます。

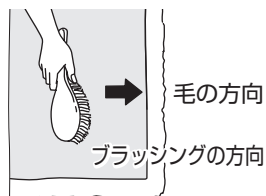

お願い

※運転中にドアを開けたり、運転を止めないでください。
毛布に湿り気が残る場合があります。

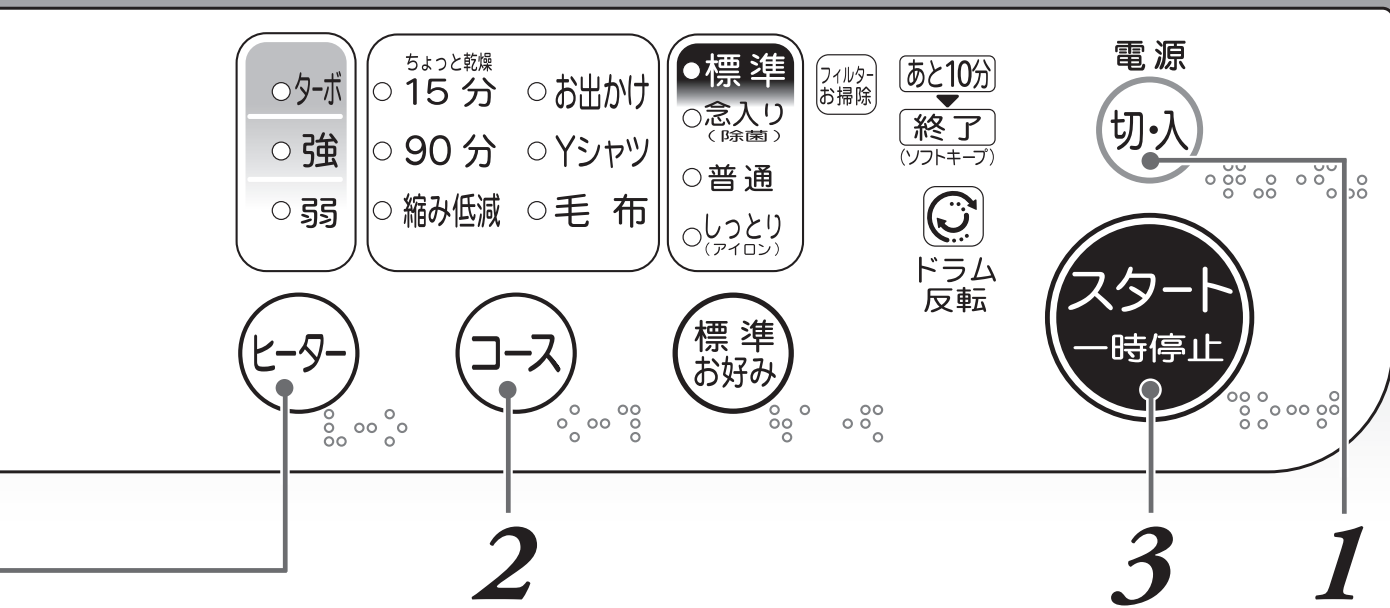

乾燥できるもの

- セーター、カーディガン類 (ウール、アンゴラ、カシミア)
- スラックス、スカート類 (ウール、麻、ポリエステル等)

乾燥できないもの

- 皮革製品、皮革装飾品 ●ネクタイ、スーツ、コート
- 羽、毛皮等の装飾のあるもの ●ベルベット、別珍など
- 絹、レーヨン、キュプラおよびその混紡製品
- コーティング、樹脂、エンボス加工品
- 強撚糸 (強くよじった糸) を使ったもの

お願い

※ヒーターは「強」に切り換えることもできますが
 (「強」で運転しても) 運転時間は標準コースよりも長くなります。

※フィルターは必ず掃除してからご使用ください。

乾燥できるもの

(現在の記号) 表示のあるもの
 (新記号)

- 毛布：化繊100%のマイヤー、タフト毛布
 シングル(一重)生地 枚数……2枚まで
 乾燥容量…3.6kg以下(ED-60C)
 ダブル(二重)生地 枚数……1枚まで
 乾燥容量…3.6kg以下(ED-60C)
 シングル(一重)生地 枚数……1枚まで
 乾燥容量…3.0kg以下(ED-45C)
 大きさ シングルサイズ(150cm×210cm以下)
- 布団：中綿が羽毛の肌掛け布団 (ED-60Cの場合のみ)
 大きさ シングルサイズ(150cm×210cm以下)
 中綿質量 0.4kg以下

1 電源 切入 を押す

2 コース を押し

「90分」、「お出かけ」又は
 「毛布」を選ぶ

3 衣類を入れ、ドアを閉じて

スタート 一時停止 を押す

乾燥終了

●乾燥後はソフトキープ運転をします。

フィルターの掃除をする

お手入れ

フィルターの取り出しかた

1 フィルターカバーの中央をつまんで手前に引き出します。

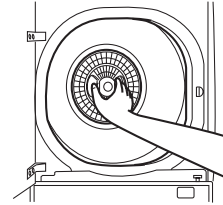

2 フィルターカバーから花粉フィルターと糸くずフィルターをはずします。

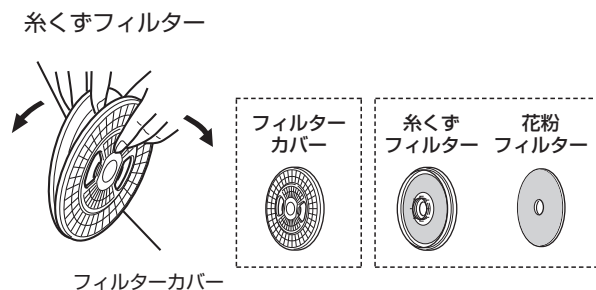

フィルターの取り付けかた

1 フィルターカバーに糸くずフィルターと、花粉フィルターを押ししてセットします。

花粉フィルターは、緑色の面を糸くずフィルター側に向けて取り付けてください。セットすればカチッと音がします。

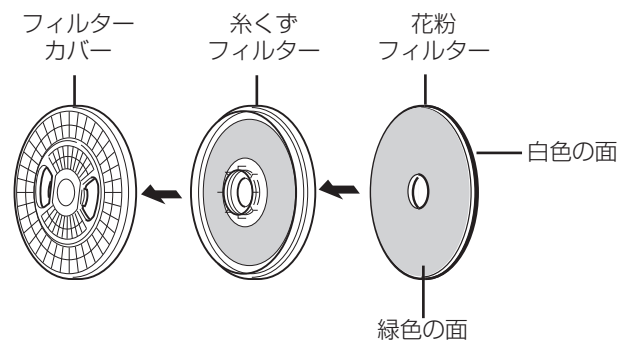

2 本体に取り付けます。

フィルターは、乾燥中に衣類から出る糸くずなどが本体内部に入らないようにする役割があります。そのためフィルターを付けないと、衣類を傷めたり、故障の原因となります。必ず取り付けてください。

お願い

花粉フィルターには抗菌加工が施されています。皮膚の弱い方など体質によっては、まれに接触皮膚炎をおこす場合がありますので、取り扱いの際には手袋の着用をおすすめします。

毎回ご使用後

糸くずフィルター

わた状の糸くずがたまります。
フィルターを破らないように、掃除機ややわらかいブラシなどで取ってください。

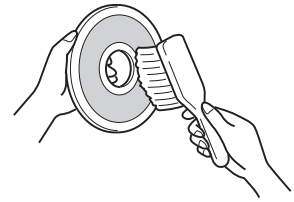

花粉フィルター

細かいわたぼこりがたまります。両面を掃除機で吸い取ってください。片面だけでは不十分です。必ず両面掃除してください。

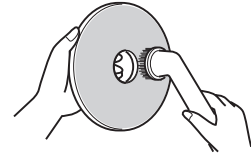

お願い

糸くずフィルター、花粉フィルターは水洗いしないでください。

バックフィルター

フィルターを取り出すと本体の奥に見えます。わた状の糸くずや細かいわたぼこりがたまります。この場合はフィルターを破らないように、掃除機あるいはやわらかいブラシなどで掃除してください。
ドラム内に落ちたほこりは掃除機で掃除してください。

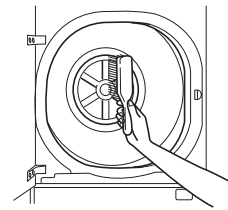

花粉フィルターは消耗品です。次の場合は交換してください。 別売部品 **22**

フィルター交換の目安は1年間です。

- 薄くなってコシがなくなったとき。
- フィルターの掃除をしても「フィルターお掃除ランプ」が点滅し、ブザーが鳴るとき（花粉フィルターが目づまりしています。）

花粉フィルターかわりに別売の健康脱臭フィルターや中間フィルターでもご使用できます。

本体・吸気口・排気口

ほこりなどのよごれは水で湿らせた布でふきとってください。ひどいよごれは、台所用洗剤をご使用ください。

お願い

台所用洗剤以外の住宅用・家具用洗剤やシンナー、ベンジン、灯油、化学ぞうきん、クレンザーなどを使用すると変色したり、傷が付いたりします。

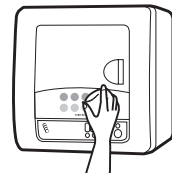

排水ホース

乾燥機の排水ホースは、月に1回程度、ホースをはずして内部と全自動洗濯機のホース差し込み口などを掃除してください。
わたぼこりなどが詰まると、水漏れの原因になります。

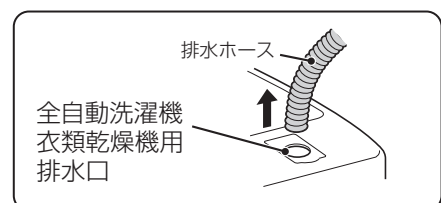

据付け

据付け場所

しっかりした水平な床に据え付けます。

本体が傾くと、センサーオートストップがうまく働きません。また、故障の原因となります。

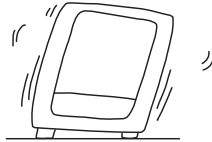

火気の近く、直射日光のあたる場所はさけます。

プラスチック部品の色や形が変わることがあります。

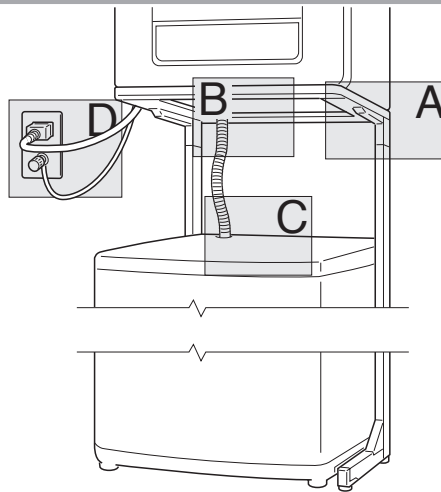
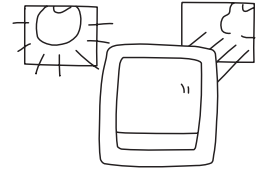

A ドライヤースタンドへの取り付けかた

洗濯機の上にセットするとき

ドライヤースタンド (DS-F1、DS-D1、DS-72)

本体をドライヤースタンドにのせ、ドライヤースタンド付属のネジ4本で取り付けます。

- 洗濯機のふたが開く位置を目安に乾燥機を低く設置すると使いやすくなります。
- ドライヤースタンドDS-D1は取り付けられる洗濯機が限られていますので、販売店または東芝生活家電ご相談センターへご相談ください。

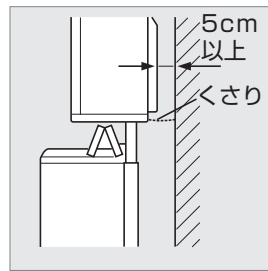
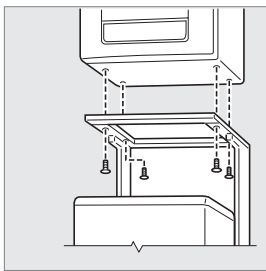

床に置くとき

ドライヤースタンド (DS-12F) をご使用ください。

★詳しくはドライヤースタンドの取扱説明書をご覧ください。

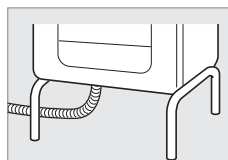

B 排水ホースの取り付けかた

排水ホースを本体の排水口の根元までしっかりはめ込み、ホースバンドで確実に止めます。

※排水ホースの接続口が上面に無い洗濯機の場合は、ホース継手（別売）を排水ホースに付けてから乾燥機に接続してください。詳しくはホース継手の説明書をお読みください。

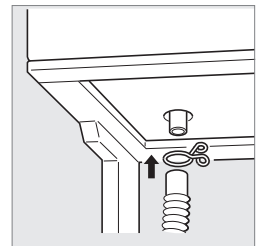

壁への取り付けかた

壁が100kg以上の重量に耐えることを確認してください。

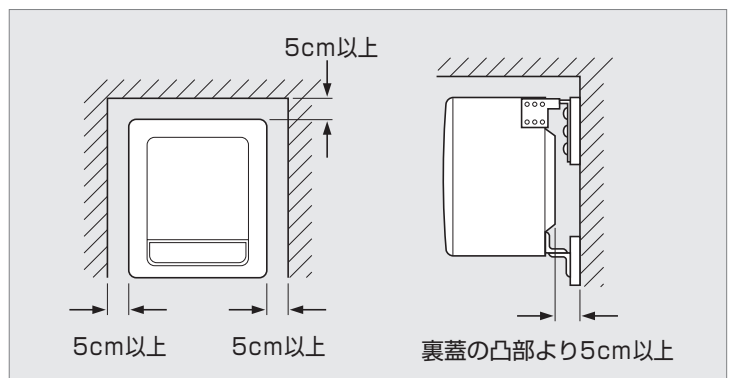

本体は背面や左右の壁、天井からできるだけ離して設置します

- 壁や天井から両側面、背面、上面は5cm以上、下面は15cm以上離して設置してください。
 - 本体底部の排気口および排水口をふさがないようにしてください。
 - クローゼット（収納庫など）のように周囲が囲まれた場所には設置しないでください。
- ※乾燥性能が悪くなり故障の原因になります。

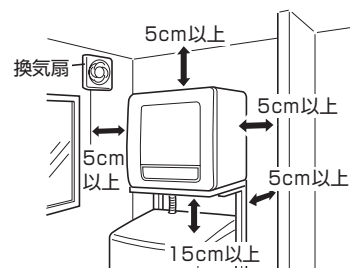

消防法基準適合

C 排水ホースと洗濯機の接続

全自動洗濯機のホース差し込み口に排水ホースの先端が付き当たるまで押し込みます。

洗濯機の種類により形状が異なりますので、洗濯機の取扱説明書をご覧ください。

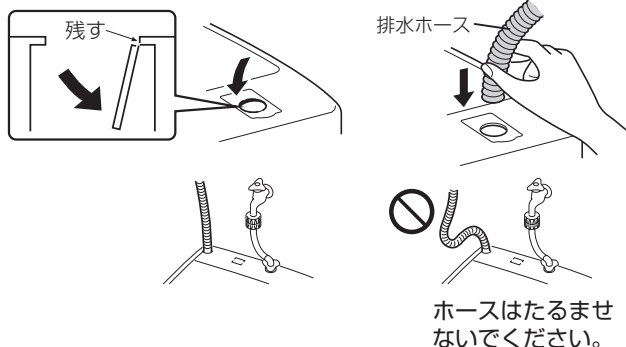

排水ホース接続時のご注意

- 1 排水ホースはスタンドに引っかけたり巻き付けたりしないでください。
- 2 排水ホースはたるんだり、折り曲げたりしないように適切な長さに切断してください。
- 3 排水ホースは乾燥機の底面より低くしてください。
- 4 近くに排水できない場合は水が3L以上入るバケツなどへ排水してください。

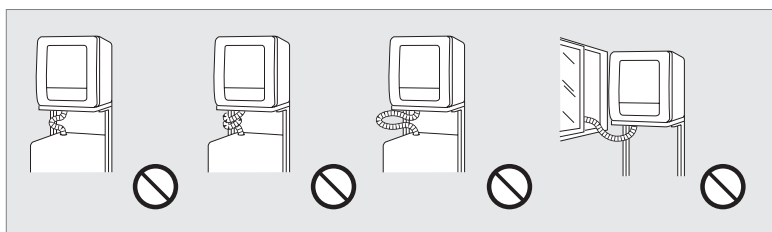

洗濯機に排水ホースの差し込み口がない場合

別売の排水継手、排水ホースを使用すると洗濯機と乾燥機の排水ホースがつながります。

22

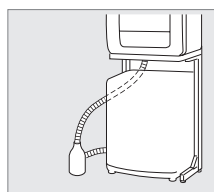

D アース線の取り付けかた

感電事故防止のためにアース線を取り付けてください。

アース線をつけるときは電源プラグをコンセントから抜いた状態で接続してください。次のようなところにはアース線を接続しないでください。（法令等で定められています。）

- ガス管・電話線や避雷針・水道管

アース端子がないときは



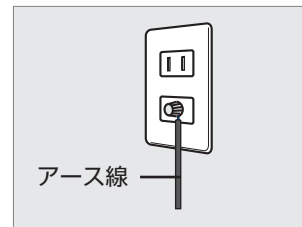



アース工事は販売店・電気工事店にご依頼ください。法令により、電気工事士によるD種接地工事が必要です。（費用は有料です。）

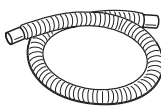

お困りのときは

症 状	調べるところ
運転しない	<ul style="list-style-type: none"> ● 停電、またはご家庭の電源ヒューズやブレーカーが切れていませんか。 ● 電源プラグがコンセントからはずれていませんか。 ● 電源ボタンやスタートボタンは押しましたか。 ● ドアは完全に閉まっていますか。
乾燥が不十分 乾燥時間が長い	<ul style="list-style-type: none"> ● フィルターは目づまりしていませんか。 ● 衣類を入れすぎていませんか、また脱水は十分ですか。 ● 衣類がからんでいませんか。(からんだ衣類はほぐしてください。) ● 乾燥運転の途中で衣類を追加していませんか。 ● 「15分」「90分」「お出かけ」「縮み低減」「Yシャツ」コースあるいはヒーター「弱」で運転していませんか。 ● コース、仕上げの選択は適切ですか。普通仕上げで厚手のズボンやトレーナーが混ざっている場合は部分的に湿気が残る場合があります。 ● 部屋の温度が低すぎませんか。(5℃以下) ● 導電性繊維の静電気除去具、または導電性の静電気防止衣類を入れていませんか。
ブレーカーがすぐ切れる	<ul style="list-style-type: none"> ● 契約容量は15アンペア以上ですか。 ● 他に電気製品を使っていませんか。 ● ヒーター「ターボ」「強」で使用していたら「弱」で使用してみてください。
運転中またはドアを開けたとき、ブザー音がする	<ul style="list-style-type: none"> ● フィルターお掃除ランプが点滅していませんか。 お手入れ 18 点滅していたらフィルターの目づまりをお知らせしています。
コースランプ、ヒーターランプのどちらかがすべて点滅している (はじめの30秒はブザー音が鳴る)	<p>電源を切ってから次のことを確認してください。</p> <ul style="list-style-type: none"> ● フィルターは目づまりしていませんか。 ● 衣類を入れすぎていませんか。 ● 衣類の脱水は十分ですか。
<p>● 上記のように点検・処置しても同じような症状が続いたり、どれにもあてはまらないときは故障です。 お買い上げの販売店にご連絡ください。そのときには乾燥機の状態(ランプの状態など)をできるだけ詳しくお知らせください。 保証とアフターサービス 24</p> <p>● 上記のような症状がなく、使用上支障がない場合でも2年以上ご使用になりますと、本体内部にほこりがたまり、掃除や修理が必要な場合があります。安全に使用していただくため、お買い上げの販売店に点検・掃除をご依頼ください。</p>	

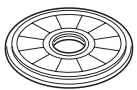
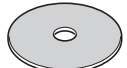
別売部品

ドライヤースタンド DS-D1 DS-12F DS-F1/DS-72 			壁掛金具 WB-120 	排水ホース (1.5m) 部品コード 39240520 	排水継手 部品コード 39242718 
乾燥棚 部品コード 39282576(ED-60C) 39282575(ED-45C) 	健康脱臭フィルター TDF-1 部品コード 39242915 	花粉フィルター 部品コード 39242922 	中間フィルター 部品コード 39246806 (抗菌加工なし) 	ホース継手 部品コード 39240519 	

乾燥時間の目安

衣類の質量 ()内は衣類1枚の質量の目安	ヒーター				
	ターボ	強		弱	
	標準	標準	お出かけ	標準	お出かけ
1kg アンダーシャツ 4枚(綿130g) ブリーフ 4枚(綿50g) タオル 4枚(綿70g)	約55分	約65分	約80分	約100分	約115分
2kg バスタオル 1枚(綿300g) エプロン 1枚(混紡200g) パジャマ 上下1組(綿500g)	約80分	約90分	約120分	約150分	約195分
3kg ハンカチ 10枚(綿15g) 靴下 5足(混紡50g) スリッパ 4枚(綿150g)	約110分	約125分	約150分	約210分	約260分
4kg アンダーシャツ 4枚(綿130g) ブリーフ 4枚(綿50g) タオル 4枚(綿70g)	約140分	約160分	約175分		
5kg トレーニングウェア 上下2組(混紡500g)	約170分	約200分	約225分		
6kg パジャマ 上下2組(混紡500g)	約210分	約225分			

室温20℃、東芝全自動洗濯機で洗濯したものをED-60C/45Cの標準コースとお出かけコースで乾燥した場合の目安です。ヒーター弱の場合は乾燥時間が長くなるので衣類は少なめに入れてください。なお、フィルターが目づまりしていると上記の目安時間よりも長くなります。フィルターは必ず掃除してください。

仕様

ED-60C

電源	100V、50Hz/60Hz共用		製品の質量	24kg
消費電力	(室温30℃)	(ターボ)1220W (強)1180W (弱)740W	標準乾燥容量	6.0kg(乾燥時の布の重さ)
	(室温20℃)	(ターボ)1260W (強)1220W (弱)760W	乾燥方式	除湿形回転ドラム式
	(室温 5℃)	(ターボ)1320W (強)1280W (弱)790W		
外形寸法	幅650mm×奥行525mm×高さ650mm		発熱体	半導体ヒーター

ED-45C

電源	100V、50Hz/60Hz共用		製品の質量	22kg
消費電力	(室温30℃)	(ターボ)1220W (強)1120W (弱)710W	標準乾燥容量	4.5kg(乾燥時の布の重さ)
	(室温20℃)	(ターボ)1260W (強)1160W (弱)730W	乾燥方式	除湿形回転ドラム式
	(室温 5℃)	(ターボ)1320W (強)1220W (弱)760W		
外形寸法	幅650mm×奥行468mm×高さ650mm		発熱体	半導体ヒーター

この製品は、日本国内用に設計されているため海外では使用できません。また、アフターサービスもできません。

This product is designed for use only in Japan and cannot be used in any other country.

No servicing is available outside of Japan.

保証とアフターサービス

必ずお読みください

修理・お取り扱い・お手入れについてご不明な点は

お買い上げの販売店へご相談ください。販売店にご相談ができない場合は、下記の窓口へ

お客様サポートのホームページ

ご確認ください。ご確認いただきたい情報を掲載しておりますので、ご覧ください。

PC <https://www.toshiba-lifestyle.co.jp/support/>
→「洗濯機・衣類乾燥機」をクリック →「衣類乾燥機」をクリック

※上記のアドレスは予告なく変更される場合があります。
その場合は、お手数ですが、<https://www.toshiba-lifestyle.co.jp/>をご参照ください。

スマートフォン・
タブレット端末



東芝生活家電ご相談センター

フリーダイヤル

0120-1048-76

受付時間 月～土 9:00～18:00 日・祝日 9:00～17:00

*当社指定休業日を除く

携帯電話・PHSなど **0570-0570-33** (通話料: 有料)

FAX **022-224-6801** (通信料: 有料)

※お電話をいただく際には、番号をよくお確かめのうえおかけ間違いのないようお願いいたします。

- お客様からご提供いただいた個人情報は、修理やご相談への回答、カタログ発送などの情報提供に利用いたします。
- 利用目的の範囲内で、当該製品に関連する東芝グループ会社や協力会社に、お客様の個人情報を提供する場合があります。

保証書 (別添)

- この電気衣類乾燥機には、保証書を別途添付しております。
- 保証書は、必ず「お買い上げ日・販売店名」などの記入をお確かめのうえ、販売店から受け取っていただき内容をよくお読みの後、大切に保管してください。
- 保証期間は**お買い上げの日から1年間**です。
詳しくは保証書をご覧ください。
- 保証期間中の故障は、保証書の内容に基づき、**無料修理**となります。無償商品交換ではありません。

補修用性能部品の保有期間

- 電気衣類乾燥機の補修用性能部品の保有期間は製造打ち切り後6年間です。
- 補修用性能部品とは、その製品の機能を維持するために必要な部品です。

部品について

- 修理のために取りはずした部品は、特段のお申し出がない場合は当社で引き取らせていただきます。
- 修理の際、当社の品質基準に適合した再利用部品を使用することがあります。

修理を依頼されるときは

22 ページに従って調べていただき、なお異常があるときは、電源を切り使用を中止し、電源プラグをコンセントから抜いて、お買い上げの販売店にご連絡ください。

■保証期間中は.....

保証書の規定に従って、販売店が修理させていただきます。
なお、修理に際しましては、保証書をご提示ください。

■保証期間が過ぎている場合は.....

保証期間経過後の修理については、お買い上げの販売店にご相談ください。修理すれば使用できる場合は、ご希望によって有料で修理させていただきます。

■修理料金の仕組み.....

修理料金は技術料・部品代・出張料などで構成されています。

技術料	故障した商品を正常に修復するための料金です。
部品代	修理に使用した部品代金です。
出張料	商品のある場所へ技術者を派遣する料金です。

出張修理

■ご連絡いただきたい内容.....

品名	電気衣類乾燥機
形名	ED-60C / ED-45C
お買い上げ日	年 月 日
故障の状況	できるだけ具体的に
ご住所	付近の目印等も合わせてお知らせください。
お名前	
電話番号	
訪問希望日	
便利メモ	お買い上げの販売店名を記入されておくと便利です。 TEL.

廃棄時のお願い

2001年4月施行の家電リサイクル法では、お客様がご使用済みの衣類乾燥機を廃棄される場合は、収集・運搬料金と再商品化等料金 (リサイクル料金) をお支払いいただき、対象品を販売店や市町村に適正に引き渡すことが求められています。

長年ご使用の衣類乾燥機の点検を!



愛情点検

このような
症状は
ありませんか。

- こげくさいにおいがしたり、運転中に異常な音や振動がある。
- 本体に触れるとビリビリと電気を感じる。
- 据え付けが傾いたりグラグラしている。
- 電源コード、プラグが異常に熱い。
- その他の異常・故障がある。

ご使用
中止

このような症状のときは、故障や事故防止のため、電源を切り、コンセントから電源プラグを抜いて必ず販売店に点検・修理をご相談ください。

東芝ライフスタイル株式会社

洗濯機事業部

〒210-8543 神奈川県川崎市川崎区駅前本町25-1

A1884-9