

TOSHIBA

エネルギーとエレクトロニクス
E&Eの東芝

東芝全自動電気洗濯機(家庭用)

取扱説明書

据付説明書別添付

形名 **AW-701HVP**

その白は
清潔ですか。
これからは
除菌仕上げ。

新・美白宣言!

インバーター-銀河

衣類の除菌洗浄で芯から清潔
室内干しのイヤなニオイも抑えます

アクアコントローラー 搭載

アクア美白洗浄

このたびは東芝全自動電気洗濯機をお買いあげいただきまして、まことにありがとうございました。

この商品を安全に正しく使用していただくために、お使いになる前にこの取扱説明書をよくお読みになり十分に理解してください。

お読みになったあとはいつも手元においてご使用ください。

保証書を必ずお受け取りください。

「お洗濯センサー」
「洗剤自動コントローラー」
「DDインバーター」で

**いつも最適な
洗濯ができます**

「お洗濯センサー」が衣類の汚れの落ち具合、洗剤の溶け具合、水温、衣類の状態を検知し、洗剤量や洗い時間などを自動的にコントロールします。

「アクアコントローラー」で

清潔な除菌仕上げ

水の除菌力を補う「アクアコントローラー」の働きで衣類も槽も除菌します。
だから、室内干しのイヤなニオイも、槽の黒カビも、しっかり抑えます。

静かに洗濯します

DDインバーターモーターですから運転音が非常に静かです。

環境情報

1. 製品使用時消費電力量 (Wh/回)	88Wh
2. 製品の主要素材構成 (質量構成比%)	
製品質量	41kg
鉄及び鉄合金 (含ステンレス)	46.9%
銅及び銅合金	1.9%
アルミニウム	
プラスチック	34.1%
ガラス	
他	17.1%
3. 再生プラスチック使用%	9.3%
4. 取扱説明書等文書類	再生紙
5. 充電式電池の種類	使用なし
6. プリント基板の鉛半田使用有無	無鉛半田使用
7. 塩ビ (PVC)	給水ホース, 配線類
8. 特定難燃材 (PBBs, PBDEs/PBDEs)	使用なし
9. 包装材の主要素材構成	
包装材質量	2.1kg
プラスチック (発泡スチロール)	19.6%
プラスチック (その他)	
紙	
ダンボール	80.4%
10. 包装材の再生材料使用 (質量%)	
プラスチック (発泡スチロール)	
プラスチック (その他)	
紙	
ダンボール	90%
11. 運転音 (dB)	洗い29dB 脱水39dB
12. 主要生産拠点のISO14001認証取得	1997年3月取得

* 除菌すぎについて

試験依頼先	(財) 日本食品分析センター
試験成績書発行年月日	平成13年04月9日
試験成績書発行番号	第301030557-001号
試験方法	寒天平板培養法
除菌の方法	バイオデン搭載洗濯機

試験内容のお問い合わせは東芝家電ご相談センターまで (56ページ)

安全上のご注意4
 チャイルドロックについて7
 各部のなまえ8
 洗剤自動コントローラーについて10
 アクアコントローラーについて11
 操作パネルのみかた12
 全自動洗濯機の動き14
 洗濯の前に（洗濯物の準備・入れかた）16
 洗濯物にあったコースの選びかた（取扱絵表示のみかた）18

おまかせ洗濯20

美白標準	しっかりすすぎ	やさしい	バイオつけおき
普段のお洗濯に	すすぎが気になる とき、粉石けんが 使いたいとき	汚れの少ないも の、布傷みが気 になるもの	汚れの多いもの、 黄ばみを防ぎた いとき

洗濯終了時間の予約23
 自分流の洗濯がしたいとき24
 おうちで本格派洗濯26

ドライ	押し洗い	毛布
デリケートな衣類 を洗いたいとき	セーター、フリース を洗いたいとき	毛布など大物を 洗いたいとき



ふるの残り湯を使う洗濯32
 洗濯コースについて34
 洗濯用剤について36
 洗剤量の目安
 柔軟仕上げ剤を使うとき
 液体洗剤・漂白剤を使うとき
 粉石けんを使うとき
 のりづけをするとき
 こんな洗濯がしたい39

知っていると便利40
 設定内容を全て初期状態に戻すには
 終了ブザーを消したいとき
 凍結の恐れがあるとき
 水位を調節するには
 自動設定の洗剤量を調節するには

お手入れ42
 据付け45
 こんなときは故障ではありません50
 お困りのときは51
 表示部にこんな表示が出たら53
 点字および操作音について54
 仕様54
 別売部品55
 保証とアフターサービス56

安全上のご注意

ご使用になる前にこの「安全上のご注意」をよくお読みのうえ正しくお使いください。ここに示した注意事項は、安全に関する重要な内容を記載していますので必ず守ってください。表示と意味は次のようになっています。

表示	表示の意味
 警告	“ 取扱いを誤った場合、使用者が死亡または重傷(*1)を負うことが想定されること ”を示します。
 注意	“ 取扱いを誤った場合、使用者が傷害(*2)を負うことが想定されるか、または物的傷害(*3)の発生が想定されること ”を示します。

*1: 重傷とは、失明やけが、やけど(高温・低温) 感電、骨折、中毒などで後遺症が残るものおよび治療に入院・長期の通院を要するものをさします。

*2: 傷害とは、治療に入院や長期の通院を要しない、けが・やけど・感電などをさします。

*3: 物的損害とは、家屋・家財および家畜・ペットにかかわる拡大損害を示します。

図記号の例



禁止(してはいけないこと)を示します。
具体的な禁止内容は、図記号の中や近くに絵や文章で指示します。



強制(必ずすること)を示します。
具体的な強制内容は、図記号の中や近くに絵や文章で指示します。



注意(警告を含む)を示します。
具体的な注意内容は、図記号の中や近くに絵や文章で指示します。

警告

改造はしない
修理技術者以外の人は分解したり修理しない

火災、感電、けがの原因となります。
修理は、お買い上げの販売店または東芝家電修理
ご相談センターにご相談ください。



分解禁止

電流は交流100Vで定格15A以上のコンセントを洗濯機単独で使う

電圧や定格が異なると火災、感電の原因となります。また、他の器具と併用すると分岐コンセント部が異常発熱して発火することがあります。



コンセントは専用で

電源プラグの刃および刃の取り付け面に
付着したほこりはよくふきとる
ほこりが付着すると火災の原因になります。



ほこりをとる

アース線が取り付けられているか確認する
故障や漏電のときに感電する恐れがあります。アース線の取り付けは、電気工事店または販売店に相談してください。

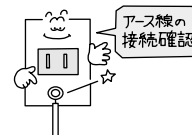

アース線の接続を確認する

電源コードを傷めない

電源コードを傷付けたり、破損したり、加工したり、無理に曲げたり、引っ張ったり、ねじったり、たばねたりしないでください。また、金属部にかかけたり重い物を載せたり、挟み込んだりしないでください。コードが破損し、火災・感電の原因となります。



傷つけ禁止

お手入れの際は電源プラグをコンセントから抜く

感電やけがをすることがあります。

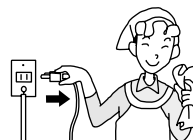

プラグを抜く

警告

浴室や風雨にさらされる場所には設置しない

感電や漏電による火災の原因となります。

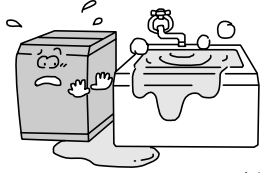

水場での使用禁止

傷んだコードや電源プラグ・ゆるんだコンセントは使用しない

感電・ショート・発火の原因になります。

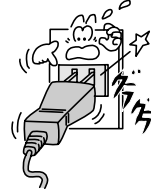

使用禁止

電源プラグは、ぬれた手で抜き差ししない
感電やけがをすることがあります。



禁止

プラスチック部には火気を近づけない
火災の原因になります。



火気厳禁

洗濯・脱水槽が完全に止まるまで中の洗濯物などに手を触れない

ゆるい回転でも洗濯物が手に巻きついてけがをすることがあります。

特にお子様には気をつけてください。

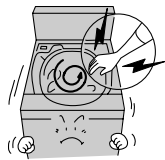

接触禁止

引火物は洗濯・脱水槽に入れない

ガソリン・灯油・ベンジン・シンナー・アルコールなどやそれらの付着した洗濯物はいれなくてください。
爆発や火災の原因になります。

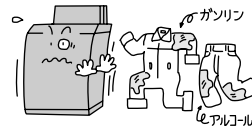

引火物禁止

幼児に槽をのぞかせない

洗濯機の近くに台などを置かないでください。
洗濯・脱水槽の中に落ちてけがをしたり、おぼれることがあります。



禁止

排水不良でないことを確認する

排水不良で洗濯機が水に浸かる状態で使用すると、漏電による火災や感電の恐れがあります。



排水確認

本体各部に直接水をかけない

感電・ショートすることがあります。



水かけ禁止

入浴中はふる水給水はしない

万一の感電を防ぐためです。

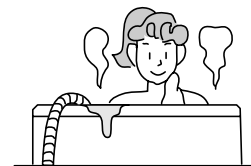

給水禁止

⚠ 注意

電源プラグを抜くときはコードを引っ張らない

電源プラグを持って引き抜いてください。感電やショートして発火する恐れがあります。



引っ張り禁止

温水を使用する場合50℃以上のお湯は使用しない

プラスチック部品の変形や傷みにより、感電や漏電の恐れがあります。



熱湯使用禁止

洗濯機の上へのぼったり、重い物を載せたりしない

変形・破損によりけがをします。恐れがあります。

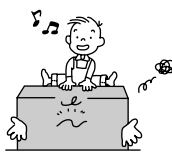

上乗り禁止

長期間ご使用にならない時は電源プラグをコンセントから抜く

絶縁劣化による感電や漏電火災の原因になります。



プラグを抜く

運転中の洗濯機の下に手を入れない

回転部があり、けがをします。恐れがあります。

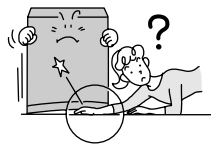

手など入れない

洗濯の前に蛇口を開いて、給水ホースの接続部分の緩みや水もれのないことを確認する

ねじやホース接続などの緩みがあると水もれして思わぬ被害を招くことがあります。



水もれ確認

防水性のシート、マット、衣類() 水を通しにくい繊維製品は洗濯や脱水をしない

洗濯物が飛び出したり脱水中に異常振動し、けがをしたり、洗濯機、壁、床などの破損、衣類の損傷などの恐れがあります。

サウナスーツ、雨ガッパ、釣具用上着・ズボン、スキーウェア、寝袋、オムツカバー、ウェットスーツ、自転車・バイク・自動車カバーなど。



洗濯禁止

ふる水用給水ホースを浴槽に入れたまま、ふる水給水継手を外さない

サイホン現象によりホースから水が出続け、床を濡らして思わぬ被害を招くことがあります。

浴槽からふる水給水ホースを先に出し、水が出終わった後にふる水給水継手を外してください。

ホースの残水は、よく抜いてください。

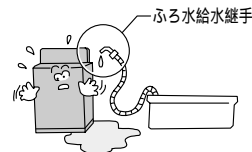

使用禁止

洗濯機底面から手を押し込まない

けがをします。恐れがあります。

脚キャップの取り付けなどは、側面底部をさげ、指定の方法で行ってください。



押し込まない

ふる水用給水ホースを浴槽の水位面が洗濯機より高い位置で使用しない

サイホン現象によりポンプ運転が終わっても水が出続け、床を濡らして、思わぬ被害を招くことがあります。

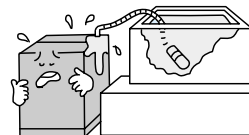

使用禁止

洗剤自動コントローラーを取り外したまま運転しない

回転中のギアに触れ、けがをします。恐れがあります。



禁止

運転中は洗剤自動コントローラーのカバーを開けて中に手を入れない

回転中の送りバネに触れ、けがをします。恐れがあります。



禁止

チャイルドロックについて

お子様がいらっしゃるご家庭に

チャイルドロックは、幼児が誤って洗濯・脱水槽に落下した場合のことを考え、異常を音で報知すると共に運転を停止し、排水する機能です。



警告

幼児に槽をのぞかせない

洗濯機の近くに台などを置かないでください。洗濯・脱水槽の中に落ちてけがをしたりおぼれることがあります。



禁止

1 使用前の前に

チャイルドロックの報知ブザーが鳴った時は、ふたを開けて中を確認してください。

チャイルドロックの動作について

チャイルドロックが設定されている状態で運転中にふたを開けると、ブザーが鳴り、運転が止まります。その状態が約5秒続くと異常と判断し、洗濯液を排水します。ブザーは5秒以内にふたを閉めるか、電源を切るか、チャイルドロックを解除するまで鳴り続けます。

ふたを開けたままスタートすると、少しの間は給水しますが、一定量水がたまるとブザーが鳴り、5秒過ぎると異常と判断し、洗濯液を排水します。

チャイルドロックの設定

スタート
一時停止

を押し、洗濯機が運転を始めてから次の操作を行ってください。

予約

を押しながら

スタート
一時停止

を押す

洗い 注水

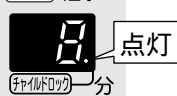

ピピピッとブザーが鳴りチャイルドロック表示が点灯します。

* 一度設定すると記憶します。毎回設定する必要はありません。

チャイルドロックの取り消し

予約

を押しながら

スタート
一時停止

を押す

洗い 注水

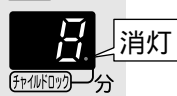

ピーピピッとブザーが鳴りチャイルドロック表示が消灯します。

* 運転中でも取り消しできます。

チャイルドロック中に衣類や洗剤を追加するとき

ふたを開け、ブザーが鳴ったまま、すばやく衣類や洗剤を投入して、ふたを閉める。

(ふたが開いていると約5秒後に排水し始めます)

5秒過ぎるとふたを閉めても運転は止まっています。チャイルドロックを取り消すか、電源を切り、再度設定し直してください。

ブザー音が気になる場合はチャイルドロックを取り消した後、ふたを開けて衣類、洗剤を投入し、ふたを閉じてチャイルドロックを設定し直す。

チャイルドロックの設定を忘れずに行ってください。

各部のなまえ

本体

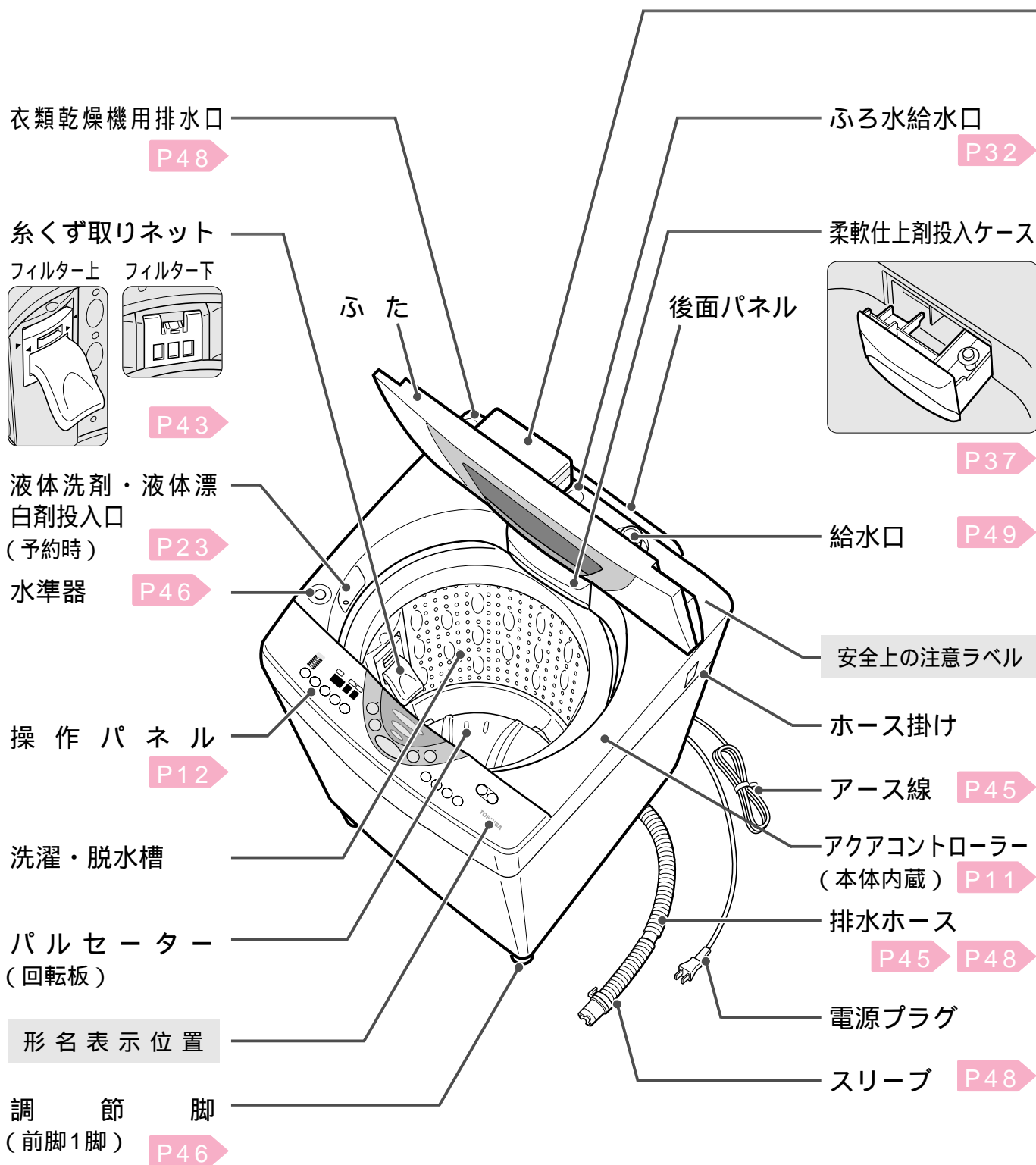

洗剤自動コントローラー

粉末合成洗剤を攪拌板で固まらないようにかはんし、送りバネの回転により洗剤を送り出して洗濯・脱水槽に投入します。

P10

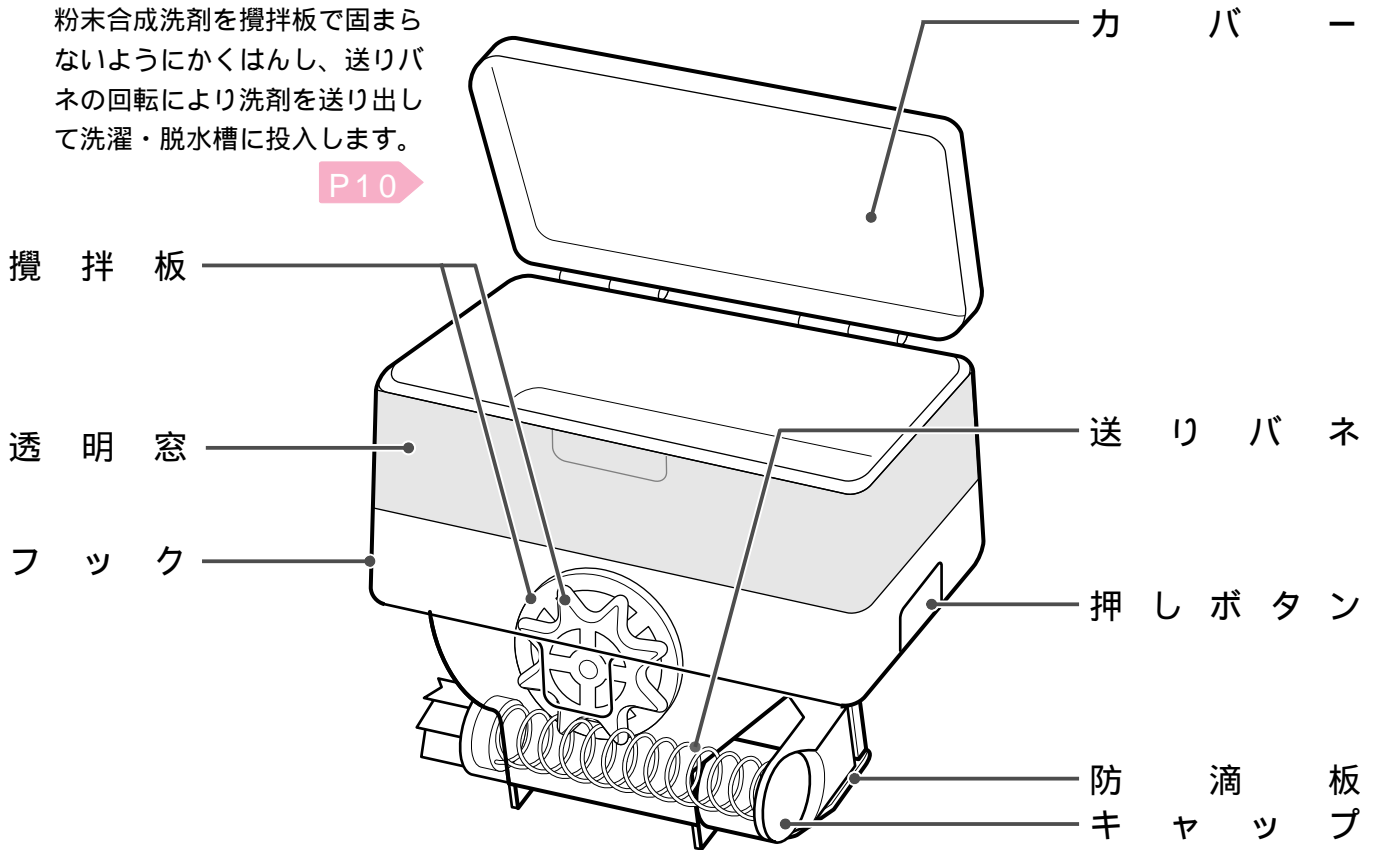

付属品 付属品を新たに購入したい場合は、お買い上げの販売店または、東芝家電ご相談センターにご相談ください。

P55

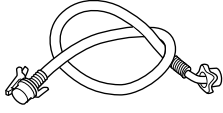
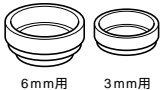
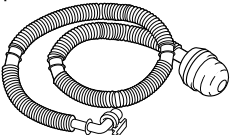
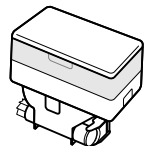
<p>給水ホース(0.8m)・ホース継手 1個</p> <p>部品コード番号 42040673</p>  <p>P49</p>	<p>脚キャップ 各2個</p> <p>部品コード番号 42006207</p>  <p>6mm用 3mm用</p> <p>P46</p>
<p>ふる水用給水ホース フィルター付(5m) 1個</p> <p>部品コード番号 42040648</p>  <p>P32</p>	<p>洗剤自動コントローラー 1個</p> <p>部品コード番号 42019255(GT) 42019256(LT)</p>  <p>P10</p>

洗剤自動コントローラーについて

1日1回のお洗濯で約1ヶ月（美白標準コース54L水位で約30回）ご使用いただけます。

お願い

洗剤を無理に詰め込んだり上から押しつけない
洗剤を無理に詰め込むと正常に投入されません。

強くたたいたり、引っ張るなど無理な力を加えない
故障の原因になります。

固まった洗剤を入れない
洗剤の固まりはよくほぐしてから入れてください。

洗剤を入れたまま長期間放置しない
湿気などで固まり、正常に投入されないことがあります。

使える洗剤と洗剤の種類の設定

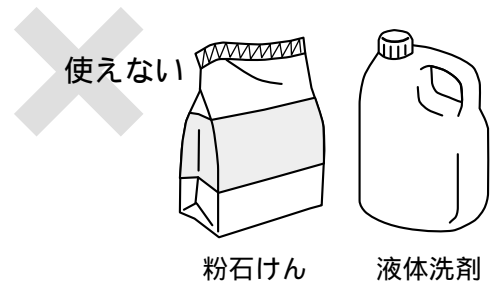
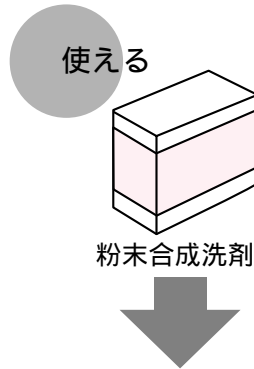

使用量（洗剤の箱に記載してある使用量を確認してください。）

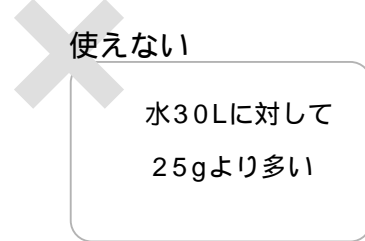

<主な洗剤と種類の設定>

表示	洗剤例
25g/30L	ニュービーズ, ブルーダイヤ
20g/30L (初期設定)	アタック, アリエール
15g/30L	トップ
消灯	液体洗剤, 粉石けん, 粉末合成洗剤 でも使用量が25gより多いもの

表示が「消灯」のときは、洗剤自動コントローラーは動きません。

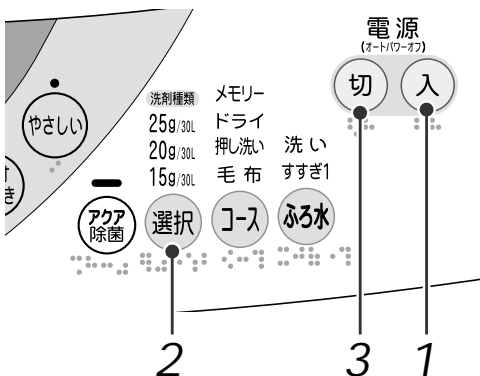

- 1 電源を入れる
- 2 選択 を押して種類の設定をする
- 3 電源を切る

洗剤自動コントローラーを使わないとき **P21**

一度設定すると記憶されます。変更するときは同様の操作を行ってください。

⚠ 注意

洗剤自動コントローラーを取り外したまま運転しない

回転中のギアに触れ、けがをする恐れがあります。



洗濯禁止

運転中は洗剤自動コントローラーのカバーを開けて中に入らない

回転中の送りバネに触れ、けがをする恐れがあります。



洗濯禁止

取り付けかた

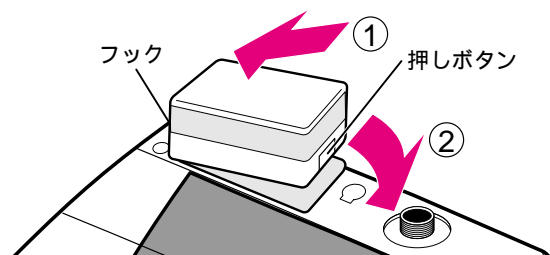

の方向に左側のフックを差し込むように斜めに取り付け、 の方向に押しボタンがカチッと音がるまで右側を下に押さえる。

必ずカチッと音がするのを確かめてください。
正しく取り付けられていないと、洗剤が投入されません。

取り外しかた

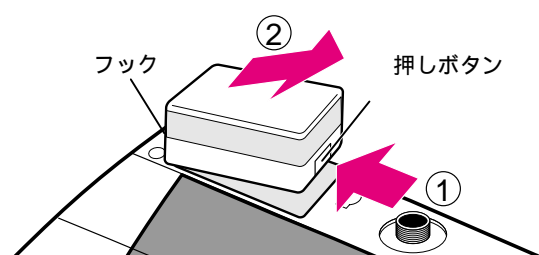

の方向に押しボタンを押し、右側が浮き上がったら の方向斜め右に引きあげながら取り外す。
落とさないように注意してください。

洗剤の入れかた

- 1 洗剤自動コントローラーを取り外して、水平な台の上に置く
- 2 カバーを開け、洗剤を入れる
- 3 湿気を防ぐためカバーをカチッと音がするまで閉める

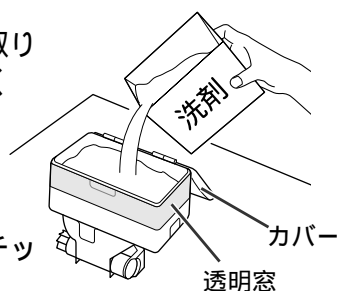

洗剤に同梱されているスプーンは入れないでください。
残った洗剤は、ふたをして湿気のない所に保管してください。

補充の目安

洗剤が透明窓から見えなくなり、カバーを開けて送りバネが見えたら洗剤を補充してください。
洗剤を補充するときは、必ずお手入れしてください。

P44

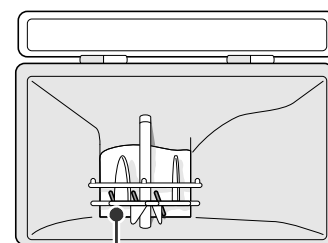

送りバネ

アクアコントローラーについて

アクアコントローラーの除菌成分(バイオデン)が最後のためすすぎ給水中に投入され、衣類と洗濯・脱水槽の除菌を行い、洗濯・脱水槽の黒カビの発生を抑えます。お洗濯の回数にもよりますが、約10年間効果が持続します。

お願い

アクア除菌サイン(P12)が点滅(オレンジ)中は一時停止ができません。、電源を切らないでください。除菌成分のコントロールができなくなります。

給湯設備は使用しないでください。水温が高いとアクアコントローラーに通水できないため除菌成分は投入されません。

ご使用中ににおいがすることがありますが、異常ではありません。 P52

アクア除菌ボタンで除菌成分投入のあり・なしが選択できますが、洗濯・脱水槽の黒カビの発生を抑えるために除菌成分投入ありをおすすめします。1度設定すると記憶しています。

除菌成分を投入しない場合は、1ヶ月に1度洗濯・脱水槽のお手入れを行ってください。 P44

除菌成分は、洗濯・脱水槽の右側奥から投入されますが、直接手で触らないでください。機外へこぼれたりする恐れがあります。除菌成分に触ったときは水で洗ってください。

操作パネルのみかた

表示部

現在運転中の行程を点滅で、残りの行程を点灯で表示します。

(例) 洗い運転のとき

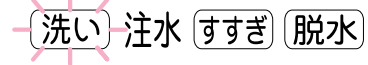

電源を入れ、コースを選んだとき

洗い時間・すすぎ回数・

脱水時間を表示します。



チャイルドロック表示

設定すると「**チャイルドロック**」が点灯表示します。

P7

お洗濯センサー

洗濯中の水温、洗剤のとけ具合、汚れの落ち具合、布のからみ具合を自動的にチェックします。チェック中は表示が点滅します。

無段水位

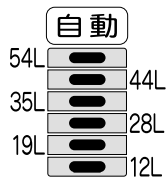

水位

自動のランプが点滅するとき

洗濯物の量に合わせて水位を無段階に設定します。表示は設定された水位に最も近い水位が点灯します。

洗い給水中は「自動」が点滅し、給水が終了すると設定された水位が点灯します。

水位 を押して設定するとき

水位 を押すと好みの水位に設定することができます。

水位は高くなる方向に表示が移動します。 P41

洗い・すすぎ・脱水

洗い時間・すすぎ回数・脱水時間が設定できます。 P24

予約

洗濯終了までの時間を予約できます。 P23

おまかせコース

洗濯物に応じてコースを選択してください。ボタンを押すとランプが点灯します。

スタート後ふたを開けているとき
洗剤量（目安）を表示します。

洗剤量

14

1.5杯を表わしています

粉末合成洗剤に同梱されているスプーンでの洗剤量を表示します。
「ドライ」「押し洗い」コースの洗剤量は中性洗剤のキャップでの投入量を表示します。



スプーン1杯で
水40Lの使用量

キャップ2杯で
水30Lの使用量

P36

洗剤の種類によりスプーン(キャップ)1杯の洗剤量が変わります。
お使いの洗剤に合わせて洗剤量を加減してください。

スタート後ふたを閉めたとき
洗濯終了までの残り時間目安を
表示します。

残り

34分

予約したとき
洗濯終了時間を表示します。

予約
開始

3

P23

運転中に不具合が生じたとき
エラー表示をします。

E2

P53

アクア除菌サイン

アクア除菌設定時に点灯（オレンジ）します。
除菌成分投入中は点滅（オレンジ）し、除菌成分投入が終了すると点灯（グリーン）に変わります。

アクア除菌

除菌成分投入のありなしが選択
できます。初期設定は「除菌成
分投入あり」でランプが点灯し
ています。

電源

（オートパワーオフ）

切

入

洗剤種類

25g/30L

20g/30L

15g/30L

メモリー

ドライ

押し洗い

毛布

洗い

すすぎ1

やさしい

バイオ
つけおき

選択

コース

ふる水

洗剤種類

洗剤自動コントローラーで使用
する洗剤の種類を設定できます。
ボタンを押して選択してくださ
い。ランプが消えているときは
洗剤が自動投入されません。

P10

本格派コース

洗濯物に応じてコースを選択し
てください。ボタンを押すとラ
ンプが点灯します。

ポンプ

ふる水給水ポンプでふるの残り湯を使用
するときに押します。
ふる水ポンプ利用行程を表示します。
ふる水給水中の行程を点滅で、残りの行
程を点灯で表示します。P32

電源

電源の「入」、「切」をします。
電源は運転が終了してから約15
秒後、または電源を入れて運
転しない場合約10分後に自動的
に切れます。

スタート/一時停止

洗濯を始めるときに押します。
途中で運転を止めるときに押します。

全自動洗濯機の動き

全自動洗濯機は以下のような動きで洗濯しています。
ここでは「標準コース」の洗濯機の動きを例にとって説明しています。

洗濯物を入れスタートさせるとセンサーが洗濯物の量をはかり、水と洗剤自動コントローラーが洗剤を自動投入します。

1 スタート後、水のない状態で約6秒間パルセーターが動き洗濯量をはかります

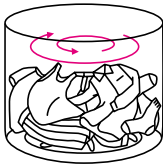

2 給水が始まり、給水中に洗剤が自動投入されます。洗濯・脱水槽に水が入っているときは、洗剤は自動投入されません。

洗剤量表示 **P12**

洗剤量の目安 **P36**

3 給水が終了し、水位ランプが点灯します

化繊・混紡の生地やシャツなどの衣類は水位が低めになることがあります。低いときは水位ボタンで水位を調節してください。

洗い

すすぎ

お洗濯センサー

かくはん

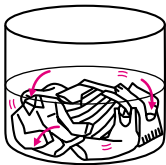

お洗濯センサーの結果により洗剤自動コントローラーから洗剤が自動的に追加されます。

1回目のすすぎ

シャワーすすぎ

排水して脱水

槽をゆっくり回転させながら給水

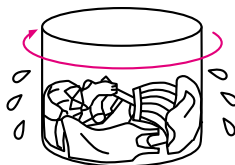

2回目のすすぎ

お洗濯センサー

シャワーすすぎ

排水して脱水

槽をゆっくり回転させながら給水

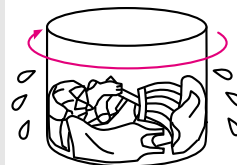

お洗濯センサーとは

「水温」「洗剤」「汚れ」「からみ」の4つのセンサーで洗濯中の水温・洗剤の溶け具合・汚れの落ち具合・布のからみ具合をチェックし、洗剤量・洗い時間・洗いの水流の強さ・すすぎの回数・シャワー注水量・脱水時間を調節する機能です。



洗濯時間が長いみたい。途中で表示が変わった？

残り時間の表示について

表示は水道水の給水量が毎分15Lの場合の目安です。次の場合は残り時間の表示よりも洗濯時間が長くなったり途中で表示が変わります。

- 水道水の給水量が毎分15Lよりも少ない。
- 排水が悪い。
- 洗濯物が片寄った。
- お洗濯センサーの結果、洗濯内容が変わった。

警告

洗濯・脱水槽が完全に止まるまで中の洗濯物などに手を触れない

ゆるい回転でも洗濯物が手に巻きついてけがをすることがあります。特にお子様には気をつけてください。



接触禁止

お願い

脱水中、ふたを開けて15秒以内に洗濯・脱水槽が止まらないときは、すぐに使用を中止する
修理の依頼をしてください。
けがの原因になります。

脱水中に、ふたを開けると安全のため洗濯・脱水槽が止まるまでブザーが鳴り続けます。

*脱水中電源を切ると、次回「スタート」時に、洗濯・脱水槽とパルセーター（回転板）が少しの間動作しますが、異常ではありません。

洗い運転中に運転内容を変更することができます

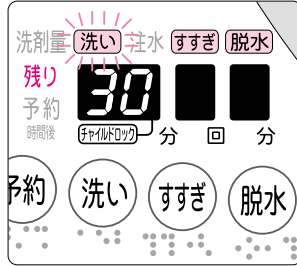

1 **スタート**（一時停止）を押す

2 変更したいボタン（洗い）（すすぎ）（脱水）を押す
洗い・すすぎ・脱水なしの設定はできません。

3 **スタート**（一時停止）を押す

変更できる内容は自分流の設定と同じです。

P24

脱水

3回目のすすぎ

お洗濯センサー
ためすすぎ

排水して脱水

排水して脱水



設定水位まで給水

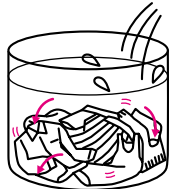

かくはん

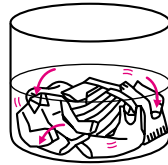

アクアコントロールから除菌成分が投入されます。仕上剤投入ケースから柔軟仕上剤が投入されます。



注水すすぎとは

かくはん中も、給水しながらすすぎます。



給水量が少ないときは水はあふれない場合があります。



脱水中に給水...?

洗濯物の片寄りを修正します

脱水中に洗濯物が片寄っていると判断すると、片寄りを直すために脱水をやめて給水をはじめます。給水終了後、かくはんをおこなって洗濯物の片寄りを直し、もう一度脱水をします。

洗濯の前に

洗濯機の準備

1 洗剤自動コントローラー **P10** を取り付ける

2 給水ホースを取り付け、**P49** 水栓を開く

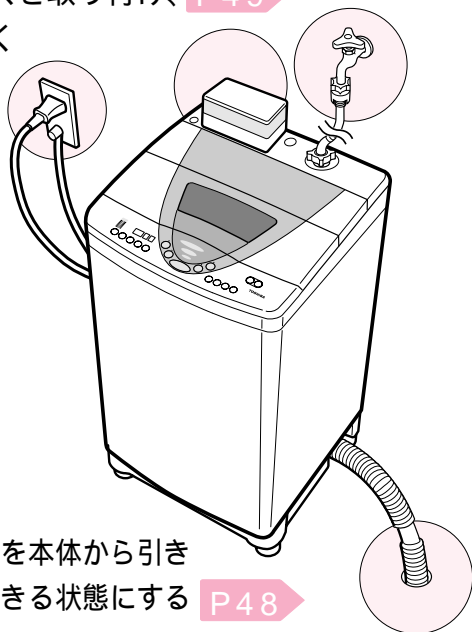

3 排水ホースを本体から引き出し排水できる状態にする **P48**

4 アースと電源プラグを取り付ける **P45**

5 ふろ水用給水継手を本体側のふろ水給水口に確実に差し込む

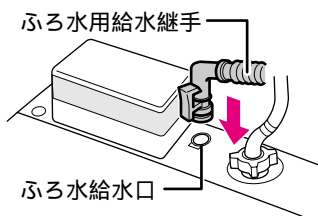

* ふろ水を利用するときは「ふろの残り湯を使う洗濯」をごらんください。 **P32**

お願い

糸くず取りネットは必ず取り付けて運転してください。糸くず取りネットを取り付けずに運転すると水はねがひどくなったり、取付け部に衣類が引っかかり衣類を傷める場合があります。

警告

引火物は洗濯・脱水槽に入れない

灯油・ガソリン・ベンジン・シンナー・アルコールなどやそれらの付着した洗濯物はいれしないでください。爆発や火災の原因になります。

洗濯量について

洗濯量は

JISで規定された布を洗濯したときの洗濯量です。洗濯物の種類・大きさ・厚さなどにより洗える量が変わります。洗濯物の動きが悪い場合は洗濯物の入れすぎです。

洗濯量の目安

衣類のおよその洗濯量を覚えて、入れすぎないようにしてください。

洗濯物によって洗濯できる量が異なります。

普通の洗濯物は7kg以下

シーツは9枚(約4.5kg)以下

レースのカーテンは約4.0kg以下

バスタオルは14枚(約4.2kg)以下



ブリーフ
(約50g)



アンダーシャツ
(約130g)



Yシャツ
(約200g)



シーツ
(約500g)



くつした
(約50g)

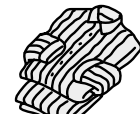

パジャマ上下
(約500g)



ブラウス
(約200g)



バスタオル
(約300g)



引火物禁止

⚠ 注意

防水性のシート、マット、衣類() 水を通しにくい繊維製品は洗濯や脱水をしない
洗濯物が飛び出したり脱水中に異常振動し、けがをしたり、洗濯機、壁、床などの破損、衣類の損傷などの恐れがあります。
サウナスーツ、雨ガッパ、釣具用上着・ズボン、スキーウェア、寝袋、オムツカバー、ウェットスーツ、自転車・バイク・自動車カバーなど。



洗濯禁止

洗濯物の準備

ポケットの中に何も入っていないことを確認する

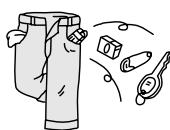

ドロや砂の付いた衣類は、ブラシなどでよく落とす

ひもは結んで、ファスナーは閉める
マジックテープは止める

* 衣類やファスナーの傷みを防ぐためです。マジックテープは止めておかないと糸くず取りネットや衣類にくっつき傷める原因になります。

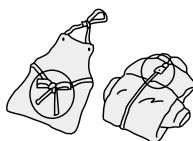

飾りや付属品のある衣類、コーデロイなど起毛素材の衣類は裏返す

* 衣類の傷みや毛玉、糸くずを防ぐためです。

デリケートな衣類(レースのついた衣類、ブラジャー、ストッキング、タイツなど)は洗濯ネットに入れる



糸くずが気になるものは、タオル、バスタオルとは分けて洗う

または市販の糸くず防止ネットに入れて洗う

色物と白物は分けて洗う

* 他の衣類への色移りを防ぐためです。

汚れのひどい所や、シミは部分洗い用洗剤をぬって
おく

洗濯物の入れかた

大物や水に浮きやすい物から先に入れる



水に浮きやすい衣類の例

ジャンパーなど表地や裏地が化繊100%の衣類
フリースなど化繊100%あるいは混紡衣類
(化繊とはポリエステル、アクリル、ナイロンなどのことです。)

洗濯機で洗える表示であっても、枕・座布団・クッションなど給水後に上から押さえても洗剤液がしみこまないものは洗濯できません。脱水時に洗濯物が飛び出すことがあり異常の原因となります。

洗濯物はできるだけ均一に入れ、よく押し込む

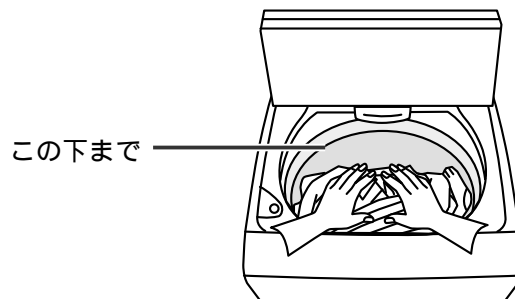

学生服など型くずれの気になる衣類や、空手着などかさばる物は単独で洗う

洗濯中に衣類を追加するとき

必ず「一時停止」を押し、運転が止まってから衣類を入れてください。このとき洗濯物を上から押さえて十分洗剤液を含ませてください。

洗濯物にあったコースの選びかた

洗濯物の種類

 の表示がある

バスタオル, タオル, ハンカチ
 パジャマ, 下着, Tシャツ
 ワイシャツ
 スポン, 作業服, 体操着
 靴下など

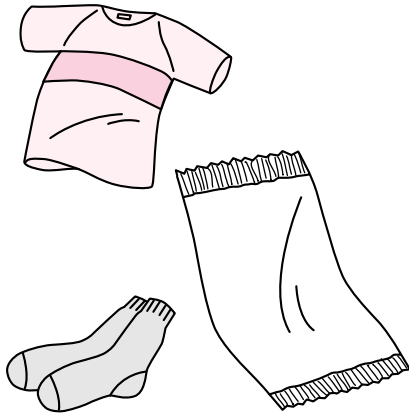

普段のお洗濯

美白
標準

粉石けんを使いたい
 すすぎが気になる

しっかり
すすぎ

黄ばみを防ぎたい
 汚れの多いもの

バイオ
つけおき

布傷みが気になるもの
 汚れの少ないもの

やさしい

おすすめの

おまかせコース

P20

使用できる洗剤類

入れかた P37

洗剤自動コントローラー

P10

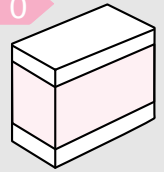

粉末合成洗剤

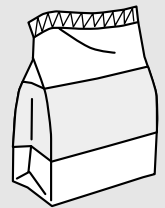

粉石けん

P38

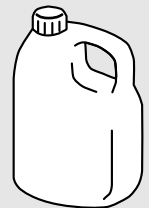

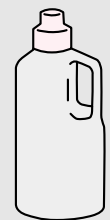

液体洗剤

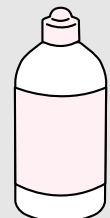

柔軟仕上げ剤



漂白剤

 や  や  の表示がある
ネット使用

ランジェリー, ブラウス
 Tシャツ,
 ストッキング
 タイツなど

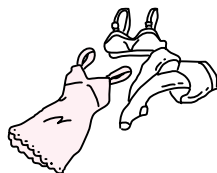

主な取扱絵表示と意味



40 以下で洗濯機で洗濯できる



30 以下で洗濯機の弱水流で洗濯できる



40 以下で洗濯機で洗濯できる
 洗濯ネットを使用のこと



30 以下で弱い手洗いがよい
 中性洗剤を使用のこと

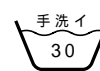

30 以下で弱い手洗いがよい

衣類には、取扱絵表示がついています。
取扱絵表示に従って衣類に合った洗濯コースで洗濯してください。

洗濯物の種類

おすすめの
おうちで本格派コース
P26

使用できる洗剤類
入れかた P37

1
使用する前に

手洗い 30 や  ドライ の表示がある

学生服, スラックス
スカート, ブラウス,
ランジェリーなど



ドライ

コース



液体中性洗剤 柔軟仕上剤

弱 30 や 手洗い 30 や  ドライ の表示がある

セーター, カーディガン
フリースの衣類など

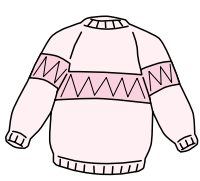

押し洗い

コース



液体洗剤 柔軟仕上剤

40 や 手洗い 30 の表示がある

毛布 (4.2kg以下)
掛け布団 (1.8kg以下)
カーペットカバー (2畳)



*毛布洗いネット (型名TMN-42) が必要です。

毛布

コース



粉末合成洗剤 液体洗剤
柔軟仕上剤 漂白剤

毛布

コース

弱 30 や 40 の表示がある

カーテン, シーツ, 布団カバー
タオルケットなど大物

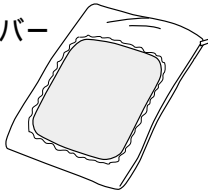

水洗いはできない



塩素系漂白剤による漂白はできない



日陰の平干しがよい



ドライクリーニングができる



洗濯機の場合短時間でしぼるのがよい



つり干しがよい

おまかせ洗濯

洗濯物の状態を「お洗濯センサー」でチェックし、それに応じて洗剤は「洗剤自動コントローラー」で自動投入します。さらに「アクアコントローラー」で衣類を除菌仕上げするだけでなく、洗濯・脱水槽も除菌します。



お洗濯センサーとは

「水温」「洗剤」「汚れ」「からみ」の4つのセンサーで洗濯中の水温・洗剤の溶け具合・汚れの落ち具合・布のからみ具合をチェックし、洗剤量・洗い時間・洗いの水流の強さ・すすぎの回数・シャワー注水量・脱水時間を調節することで、自動的に最適な運転をします。

洗剤自動コントローラー P10

アクアコントローラー P11

普段のお洗濯に

美白標準コース

すすぎが気になるとき、粉石けんが使いたいとき

しっかりすすぎコース

「美白標準」に対し、すすぎが1回多くなります。(シャワーすすぎ2回+注水すすぎ2回)

洗いの水流は「美白標準」と同じです。

「しっかりすすぎ」を使用すると記憶し、次回から電源を入れると「しっかりすすぎ」が点灯します。

汚れの少ないもの、布傷みが気になるものに

やさしいコース

軽い汚れのタオルや、傷みやすいTシャツなどの洗濯。

「美白標準」に対し、やさしい水流で衣類を傷めないように洗います。

すすぎは「美白標準」と同じです。

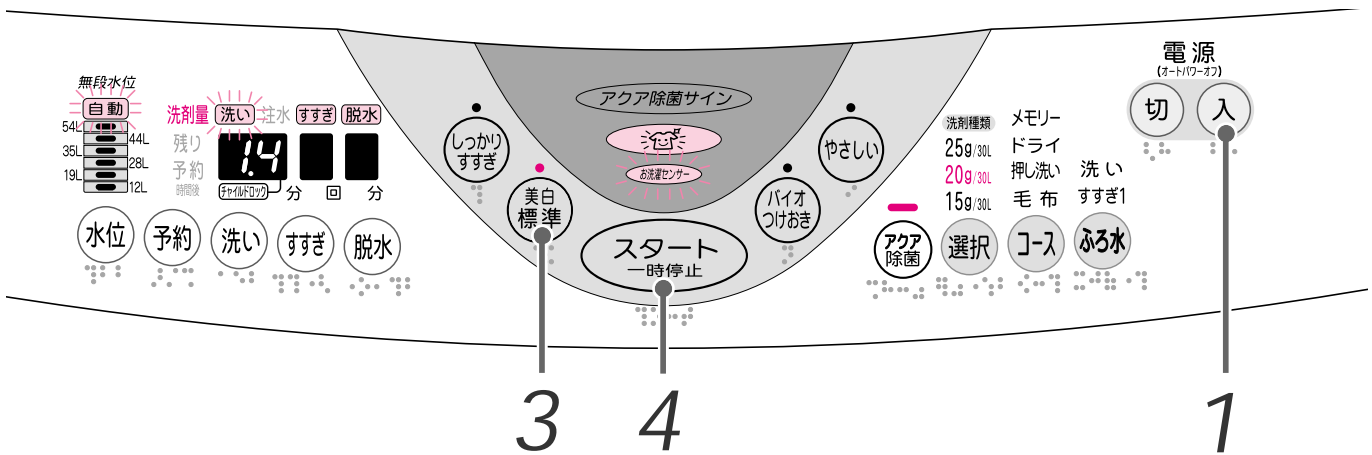

1 電源を入れる

「美白標準」が点灯します。

2 洗濯物を入れる

洗濯量 P16

洗濯物の入れかた P17

3 洗濯したいコースのボタン

(やさしい しっかりすすぎ) を押す

ランプが点灯していれば押す必要はありません。

▶ 必要に応じて ふろ水 アクア除菌 予約 を選ぶ

4 スタート 一時停止 を押す

給水前にパルセーター（回転板）が回転して洗濯量をはかり、目安を表示します。（ふたが開いているとき）
洗濯量を参考に柔軟仕上げ剤を入れてください。 P36

給水時に洗剤が自動投入されます。

液体洗剤や粉石けんを使用する場合は P37 P38

5 ふたを閉める

ふたを開けたまま運転するとすすぎや脱水の前で運転が止まります。

洗濯終了

ブザーで洗濯の終了をお知らせ

水道栓を閉じ、糸くず取りネットを掃除してください。

洗剤コントローラーを使わないとき
洗剤種類表示を消灯させ、洗剤量表示に従って、給水時の水に少しづつ溶かしながら入れます。

入れすぎると泡が立ちすぎたり、
すすぎが不十分になります



汚れの多いもの、黄ばみを防ぎたいとき

バイオつけおきコース

洗える容量：4.5kg以下

皮脂汚れの付きやすい肌着、Yシャツ、汚れのひどい作業着、体操着、厚手の靴下などの洗濯。予洗いの後、自動的に洗剤を追加し、つけおき洗いをします。

衣類の黄ばみを防ぐには、月に1度程度使用すると効果的です。

洗い時間が長いので傷みやすい化繊や色落ちしやすい衣類は洗わないでください。

バイオつけおきコースの行程



1 電源を入れる

「美白標準」が点灯します。

2 洗濯物を入れる

洗濯量 P16

洗濯物の入れかた P17

3 バイオつけおき を押す

ランプが点灯していれば押す必要はありません。

▶ 必要に応じて ふろ水 アクア除菌 予約 を選ぶ

4 スタート一時停止 を押す

給水前にパルセーター(回転板)が回転して洗濯量をはかり、目安を表示します。(ふたが開いているとき)

洗剤量を参考に柔軟仕上げ剤を入れてください。P36

給水時に洗剤が自動投入されます。

液体洗剤や粉石けんを使用する場合は P37 P38

5 ふたを閉める

ふたを開けたまま運転するとすすぎや脱水の前で運転が止まります。

洗濯終了

ブザーで洗濯の終了をお知らせ

水道栓を閉じ、糸くず取りネットを掃除してください。

* 洗剤自動コントローラーを使用しないときは、表示部の洗剤量目安に従って洗剤を投入してください。P21
(予洗い行程は行いません)

洗濯終了時間の予約

予約ボタンで洗濯終了までの時間が予約できます。

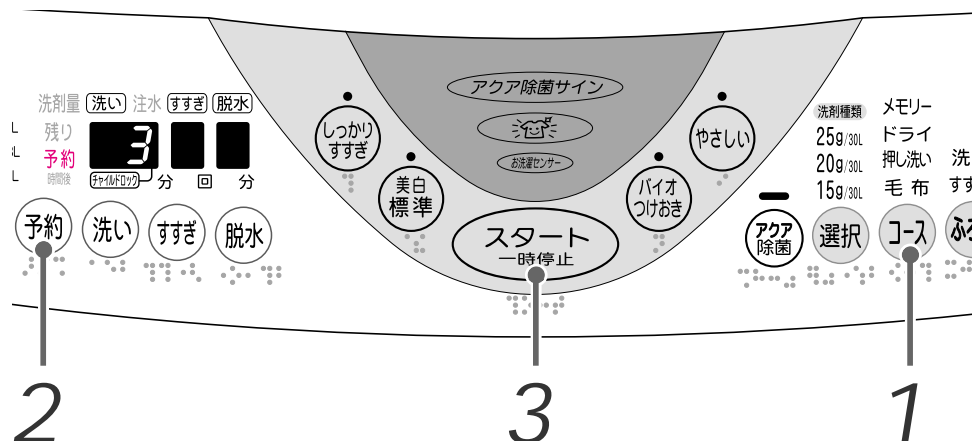

予約内容の確認

予約を押す。

押している間、予約内容が表示されます。

* 予約時間と実際の終了時間は、給水量・排水の状態などの条件により多少異なります。

予約の取り消しと変更

電源を切ります。変更は電源を入れ直し、最初からやり直してください。

柔軟仕上剤を使用するとき

洗剤量の表示を目安に柔軟仕上剤投入ケースに入れてください。P36

液体洗剤・液体漂白剤を使用するとき

「液体漂白剤投入口」へ入れてください。



粉末漂白剤を使用するとき

白いタオルに粉末漂白剤を包み、パルセーターの上に乗せてください。

お願い

洗剤自動コントローラーが使用できない粉末洗剤は使用しないでください。洗剤が溶け残る恐れがあります。

1 電源を入れたら洗濯物を入れコースを選ぶ

運転内容を変更することができます P24

「ドライ」「押し洗い」コースは予約できません。

▶ 必要に応じて「ふる水」「アクア除菌」を選ぶ

2 予約を押して洗濯終了までの時間を選ぶ

1～12時間後まで1時間単位で選べます。

「バイオつけおき」コースは3時間後から選べます。

3 スタート一時停止を押す

水道栓が開いているか確認してください。

給水前にパルセーターが回転して洗濯量をはかりそれに応じて洗剤量(目安)を約30秒間表示します。その後予約の時間を表示しますが、ふたを開けると洗剤量(目安)を表示します。

4 ふたを閉める

ふたを開けたまま運転するとすすぎや脱水の前で運転が止まります。

洗濯終了

ブザーで洗濯の終了をお知らせ

水道栓を閉じ、糸くず取りネットを掃除してください。

自分流の洗濯がしたいとき

自分流の洗濯を記憶させる

「すすぎだけ」などしたい



メモリー

「美白標準コース」の運転内容を変更して **メモリー** に記憶させることができます。

各コースで洗い～脱水、脱水だけなどの設定や洗い時間、すすぎ回数、脱水時間を変更設定できます。

1 電源を入れる

2 コースを選ぶ

ランプが点灯していれば押す必要はありません。
「メモリー」を使用すると記憶されて、次回から電源を入れると「メモリー」が点灯します。

3 洗い すすぎ 脱水 をそれぞれ押し
運転内容を変更する

▶ 必要に応じて ぶろ水 アクア除菌 予約
を選ぶ

4 スタート一時停止 を押す

5 ふたを閉める

ふたを開けたまま運転するとすすぎや脱水の前で運転が止まります。

洗濯終了 ブザーで洗濯の終了をお知らせ
水道栓を閉じ、糸くず取りネットを掃除してください。

コースにより設定できる内容が異なります。 **P35**

メモリーコースの場合

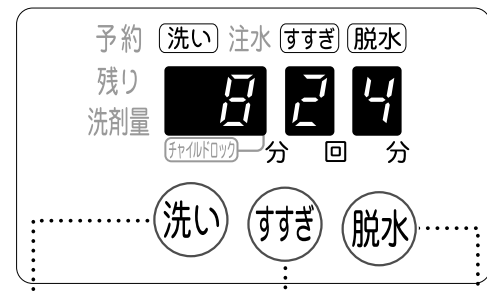

12分まで1分単位で選べます

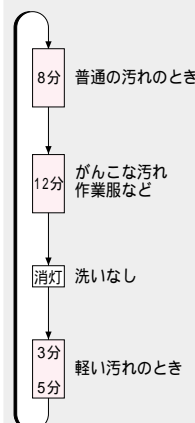

4回まで選べ、注水すすぎ/ためすすぎの選択ができます

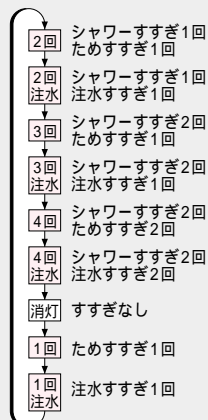

9分まで1分単位で選べます

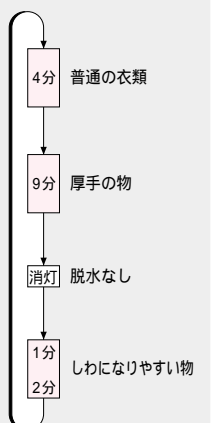

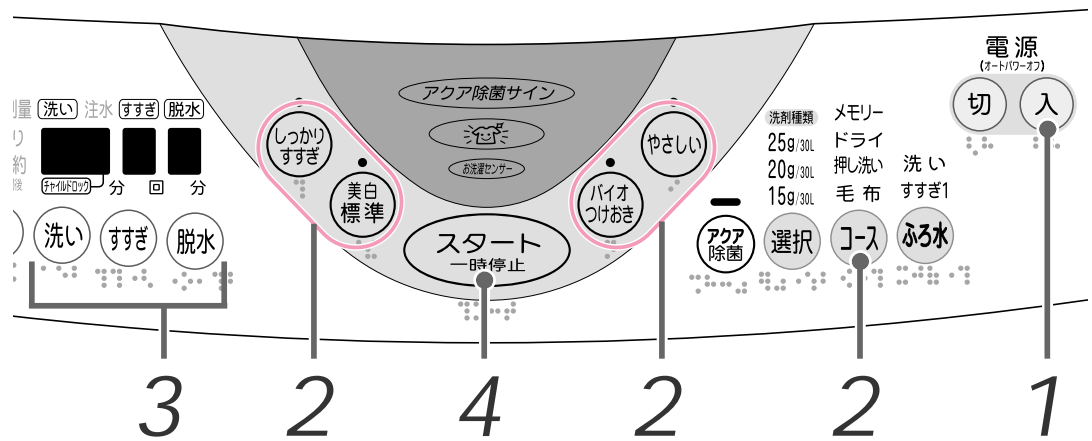

こんなときは 運転内容 選択する洗い・すすぎ・脱水

洗濯液を2度使用する あらかじめ洗剤を溶かす	洗いのみ 水は残ります	洗い
すすぎ液を再利用する	洗い～すすぎ 水は残ります	洗い すすぎ
分け洗いする	洗い・脱水	洗い 脱水
洗ったものをすすぐ	すすぎのみ すすぎの効果を上げるために、排水・脱水から始まります。水は残ります。	すすぎ
洗濯液を絞ってすすぎ、脱水する	すすぎ～脱水 すすぎの効率を上げるために、排水・脱水から始まります。	すすぎ 脱水
別に洗ったものを脱水するため水を排水する	脱水のみ 脱水の前に排水します。 排水だけのときはふたを開けておき、E2表示が出たら、電源を切ります。	脱水
洗濯内容を変更して洗濯したい	洗い～すすぎ～脱水	洗い すすぎ 脱水

*すすぎからの運転で水位を設定しないと水位は54Lになります。

バイオつけおきコースについて

「洗いのみ」「洗い・脱水」「脱水のみ」の設定はできません。

「すすぎのみ」を設定すると1回目のすすぎは排水後の脱水を行わず、給水を開始します。

おうちで本格派洗濯

学生服・セーター・ブラウス・毛布などが、洗いから脱水まで自動的に洗濯できます。

さらに「アクアコントローラー」で衣類を除菌すすぎします。

デリケートな衣類を洗いたいとき

* 洗濯の前に「必ず守ってほしいこと」をお読みください。 P28

ドライコース

ブラウス、ランジェリーなどデリケートな衣類を振り洗い水流でやさしく洗うコースです。
(ドライクリーニングではありません)

* 洗濯ネットは必要ありませんが、セーターなどを洗うときや布傷みが気になる場合は洗濯ネットに入れてください。

洗える量と水位の目安

水位は自動的に設定されますが44Lを超える設定にすると、54L水位まで給水して運転します。

44L：1.5kg以下

35L：0.9kg以下

28L：ブラウス1枚

水位が低いと感じたときは、水位ボタンで調節してください。

12L、19Lは設定できません。

のウォッシュャブルシルクを洗うポイント

1. 風合いよく仕上げるために柔軟仕上げ剤を使用する。
2. 脱水時間は短め（1分程度）に設定する。
3. 必ず日陰で干す。

天日干しにすると黄ばんだり、変色することがあります。

シワが気になる場合は、半乾き状態で裏から中温のドライアイロンを軽くかけてください。

押し洗いコース

セーターやフリースの衣類などを押し洗い水流でやさしく洗います。

パルセーター（回転板）は時計回りに回転します。

* 衣類の型くずれを防ぐために、洗濯ネットに入れて洗濯してください。

洗える量と水位の目安

水位は自動的に設定されますが44Lを超える設定にすると、54L水位まで給水して運転します。

44L：1.5kg（3枚）以下

35L：0.9kg（1～2枚）以下

28L：薄手のセーター1枚

水位が低いと感じたときは、水位ボタンで調節してください。

12L、19Lは設定できません。

洗濯ネットへの入れかた

1. 裏返しにして、えり、そでなど、汚れたところが表に出るようにたたみます。
2. 1枚ずつ市販の目の粗い洗濯ネット（角型40×50cm）いっぱいになるように入れてください。

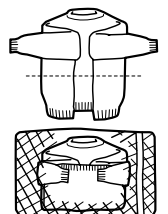

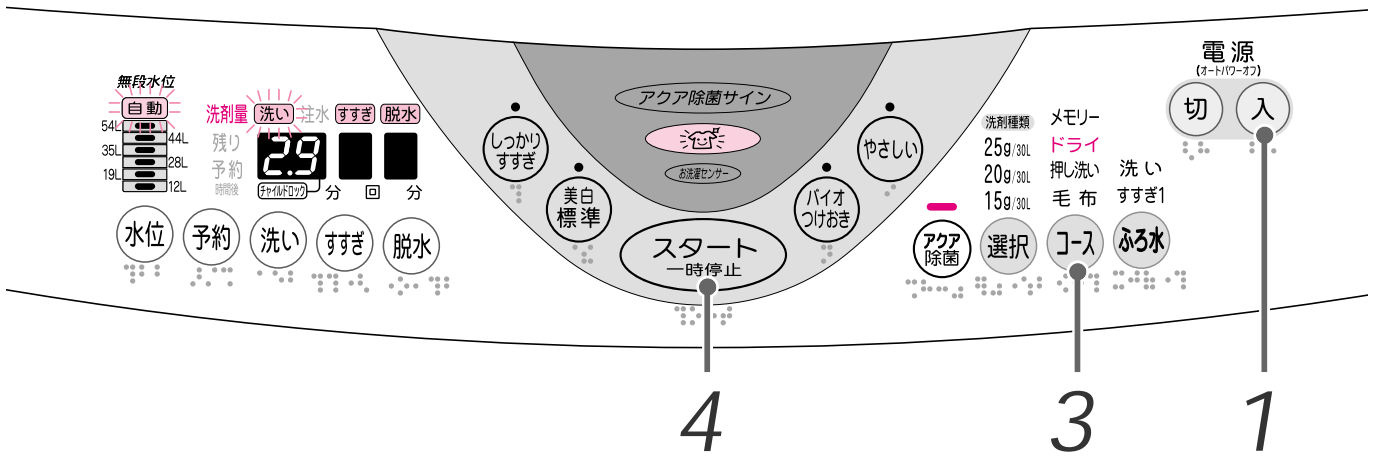

お願い

衣類は洗濯・脱水槽に入る大きさに折りたたみ、平らになるように置いてください。
衣類の入れかたにより、水位が変わることがあります。
水に浮いているときは給水後に一時停止して上から軽く押さえて十分洗剤を含ませてください。

お願い

ネットに入れたセーターは、汚れがよく落ちるように汚れている方を下向きにし、パルセータに対して少し端に寄せて入れてください。



化繊など素材により水に浮いてしまうものがあります。その場合は給水後に一時停止して、上から軽く押さえて十分洗剤液を含ませてください。

- 1 電源を入れる
 - 2 洗濯物を入れる
洗える衣類であるかどうか確認してください。 P28
 - 3 コ-入 を押して「ドライ」または「押し洗い」を選ぶ
▶ 必要に応じて アクア除菌 を選ぶ
 - 4 スタート 一時停止 を押す
給水前に洗濯量をはかり、洗剤量（目安）をふたが開いている状態で表示します。
 - 5 洗剤量表示を目安に洗剤や柔軟仕上げ剤を入れる
液体中性洗剤（毛糸・おしゃれ着用、蛍光剤無配合のもの）を使用し、衣類に直接かけないように入れてください。
洗剤量の表示 P13 洗剤量の目安 P36
液体洗剤・柔軟仕上げ剤 P37
 - 6 ふたを閉める
ふたを開けたまま運転するとすすぎや脱水の前で運転が止まります。
- 洗濯終了 ブザーで洗濯の終了をお知らせ
終了後すぐに取り出して形を整え、陰干ししてください。

いろいろな洗濯

必ず守って欲しいこと

洗える衣類であるかどうかを確認してください。

洗濯できるもの

 や   の表示がある

学生服、スラックス、スカート類
(ウール、麻、ポリエステル等)

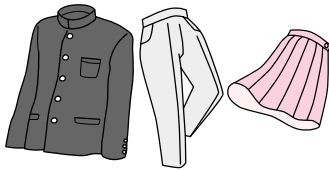

ブラウス、シャツ、ランジェリー類
(ポリエステル、麻)

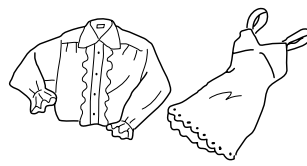

ドライコース

 や  や   の表示がある

ウール、アンゴラ、カシミアのセーター、
カーディガン類

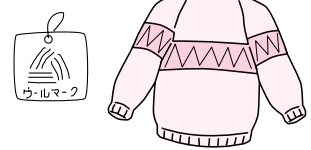

押し洗いコース

洗濯できないもの

取扱絵表示および、素材表示がない場合は洗えません。

 表示でも洗えないものがあります。

皮革製品、皮革および羽、毛皮など装飾のあるもの
(部分的に皮革を使用しているものも不可)
絹、レーヨン(ポリノジックも含む)、キュプラおよびその混紡品
(裏地でも不可)
スーツ、ジャケット、コート、ネクタイなどの型くずれしやすいもの
(芯地を使ったもの)
コーティング加工、樹脂加工(接着剤を使ったもの)を施したもの
エンボス加工、シワ加工を施したもの
ちりめんなどの強燃糸(強くよじった糸)を使ったもの
ベルベット、別珍など

色落ちしやすいもの

毛布、カーテンなどの大物

スキーウェア、ダウンウェア、などの防水加工品

洗えない理由

水につけるだけで型くずれ、縮み、風合いの低下を起こしやすいため洗えません

水で色落ちするので洗えません

重いので洗えません

水に浮いてしまい、洗えません

ふろの残り湯、お湯は使用しないでください。

洗剤量と洗剤の使用上の注意事項などは、洗剤の取扱説明書に従ってください。

液体中性洗剤(毛糸・おしゃれ着洗い用、蛍光剤無配合のもの)を使用してください。

色落ちについて

色落ちしそうな衣類は、目立たないところに洗剤をつけて、白いタオルで強く押さえるようにして色落ちを確認してください。色落ちするものは洗わないでください。



しみ抜き、部分洗い

えり、そで等のがんこな汚れは、裏側にタオルを当て、汚れの周りから水でぬらし、液体中性洗剤（毛糸、おしゃれ着用、蛍光剤無配合のもの）を付け、タオルなどでこすらずにやさしく押さえます。部分洗い用洗剤を使う場合は、必ず蛍光剤無配合のものを使ってください。

（パーマ液など化学変化したシミ、鉄さび・かび・墨汁・インク・口紅・日光などで黄変・変色したものは落ちないことがあります。
シミは、放置すると落ちにくくなりますので、できるだけ早く処置してください。）



陰干し（乾燥） 必ず風通しの良い日陰に干します。

手のひらで軽くたたいてシワを伸ばし、形を整えて干します。
学生服などは型くずれを防ぐため、必ずハンガー干しをしてください。
セーターなどは平干ししてください。

脱水が足りないと感じたときは、バスタオルなどで衣類をはさみ、押さえて水気をとってください。

衣類乾燥機で乾かす場合は、おしゃれ着乾燥ができる衣類乾燥機以外は使用しないでください。

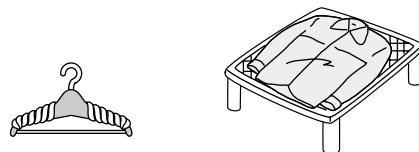

ハンガーにタオルを巻いて、肩幅に合わせて使ってください。

上手なアイロンのかけかた アイロン仕上げは、その取扱説明書に従ってください。

セーターなどの場合

全体仕上げ
アイロンのかけ面が触れる程度で、全体にスチームをかけます。



そで口などの部分仕上げ

タテ方向に引っ張りながら形を整えます。
伸びきったゴム編み部分にはたっぷりスチームをかけます。

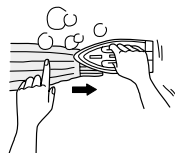

当て布の使いかた

刺しゅう、ビーズのついたもの、スカートやスラックスには当て布をしてください。

押さえがけするとセーターの風合いがそこなわれます。

もし、縮んでしまったときは

ウール、麻などは縮みやすい繊維ですが、洗濯で縮んだものは、次の方法である程度伸ばすことができます。衣類を購入したときに型紙を取っておくと便利です。

1 乾燥した衣類を広いアイロン台にのせ、伸ばしたい寸法に広げてマチ針を打ちます。

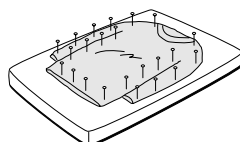

2 スチームアイロンを浮かしてスチームをたっぷりかけ、乾くまでそのままの状態にしておきます。

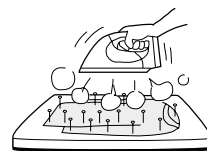

毛布など大物を洗いたいとき

毛布コース

毛布、カーペットカバー、夏掛けふとん、カーテン、シーツなど大物も洗濯できます。

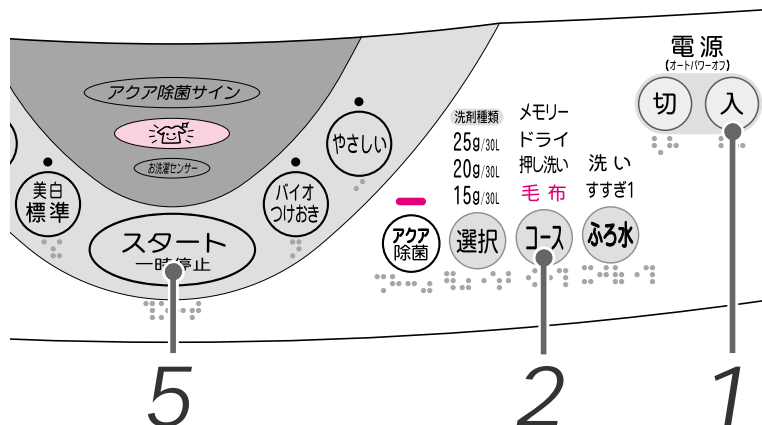

水位について

「毛布」コースを選ぶと54Lが点灯しますが、44Lも設定することができます。

毛布洗いネットに入れる洗濯物

下記の洗濯物は必ず別売の「毛布洗いネット(TMN-42)」に入れてください。P55

毛布、カーペットカバー、掛けふとん、水に浮きやすいもの、布傷みが気になるもの

*毛布洗いネットに入れずに洗濯すると、洗濯物が洗濯・脱水槽から飛び出し、脱水中に異常振動し、洗濯機の破損、衣類の損傷などの恐れがあります。

お願い

毛布洗いネットに入れたときに、できるだけ高さが低くなるように折って入れてください。

毛足の長さ、生地の厚みにより毛布洗いネットに入らないときは洗濯できません。水に浮きやすい洗濯物は、給水後に一時停止し、上から押さえて十分に洗剤液を含ませてください。

1 電源を入れる

2 コ-入 を押して「毛布」を選ぶ

▶必要に応じて ふろ水 アクア除菌 予約 を選ぶ

3 水位表示を目安に液体洗剤や柔軟仕上剤を入れる

洗剤量は表示しません。P36 液体洗剤・柔軟仕上剤 P37

4 毛布洗いネットに入れた大物を洗濯槽に入れる

5 ふたを閉め スタート (一時停止) を押す

洗濯終了 ブザーで洗濯の終了をお知らせ

毛布コースの行程（洗濯時間：約51分）

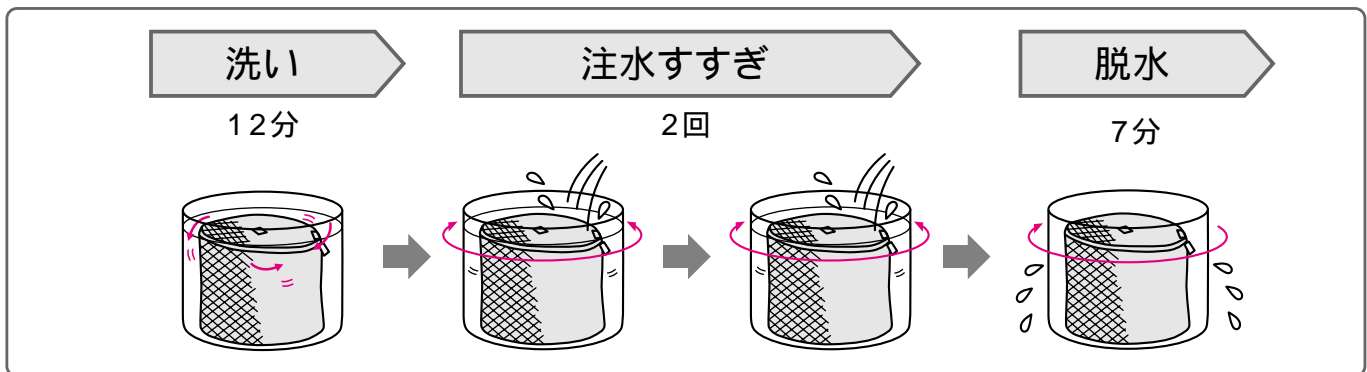

洗える目安

毛布

表示のあるもの

種類：マイヤー・タフト・織毛布
 サイズ：ダブルサイズ以下（180cm×230cm）
 質量：4.2kg以下

毛布の洗濯は1回1枚にしてください。
 純毛の毛布や一般の電気毛布は洗わないでください。洗える電気毛布はその毛布の取扱説明書に従ってください。

夏掛けふとん

表示のある羽毛の掛けふとん

サイズ：140cm×180cm以下
 質量：1.8kg以下

夏掛けふとんの折りかたは毛布洗いネットの取扱説明書に従ってください。

カーペットカバー

表示がある約2畳までの大きさのもの。

毛布・カーペットカバーの折りかた・毛布洗いネットへの入れかた・洗濯後の取り出しかた

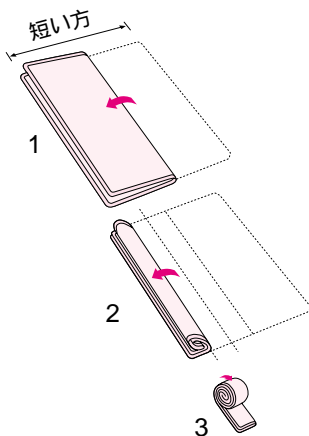

ゴミや糸くずを取り除き、縦長に6つに折り、巻く
 マイヤー以外の毛布・カーペットカバーはゆるめに巻いてください。



へりのある方を毛布洗いネットの下になるように入れファスナーを閉め、ファスナーが上になるように洗濯・脱水槽に縦にして入れます。

毛布洗いネットのファスナーを開いて洗濯物の中央をひっぱり、洗濯物を先に取り出します。

ふろの残り湯を使う洗濯

ふろ水を利用したときの運転内容

水道水利用 ふろ水利用

..... 洗濯行程 (標準コース)

ふろ水利用なし	洗い	脱水	シャワーすすぎ	脱水	シャワーすすぎ	脱水	ためすすぎ	脱水
洗いのみふろ水利用	洗い	脱水	シャワーすすぎ	脱水	シャワーすすぎ	脱水	ためすすぎ	脱水
すすぎまでふろ水利用	洗い	脱水	ためすすぎ			脱水	ためすすぎ	脱水

ふろ水を利用したときのすすぎ回数変更は、3回注水までになります。(「バイオつけおきコース」は5回注水まで)すすぎ回数が1回の場合はふろ水は利用できません。

P35

ふろ水用給水ホースの取付かた

- 1 ふろ水用給水継手を本体側のふろ水給水口に確実に差し込む

上に引っ張っても抜けないことを確認してください。

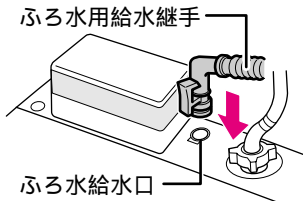

- 2 ふろ水用給水ホースを伸ばし長さを調節する
給水中は水の重さによりホースが垂れ下がるので、長めに伸ばしてください。付属のホースで短い場合は別売の「ふろ水給水ホース(7m)」をご利用ください。

P55

- 3 水道の蛇口を開ける

- 4 ふろ水用給水ホースを浴槽に沈める
ふろ水ポンプの給水口からホースの最高点までの高さを1.5m以下にしてください。

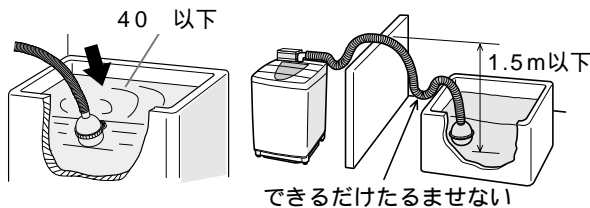

- 5 洗濯終了後、ふろ水用給水ホースを浴槽から取り出す

- 6 ふろ水用給水ホースフィルターの掃除をする

P42

ふろ水を正しく給水するために

ホースを巻いて使用しないでください
高い壁を超えるときは、ホースをたるませないでください

ホースにたるみがあると、ホースの抵抗が増え、給水できない場合があります。

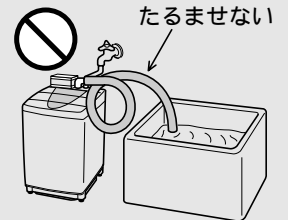

ふろ水用給水ホースを傷めないように注意してください
ホースに穴があくとふろ水を吸い上げることができません

コンクリート角やとがった金属物(サッシ窓や浴室ドア)でこすらないでください。

浴室入口のドアではさみ込まないでください。
ホースを無理に引っ張ったり、ふまないでください。
ホースがつぶれることがあります。

ホースを傷める恐れがある場合には、別売の「保護スリーブ」をご利用ください。



P55

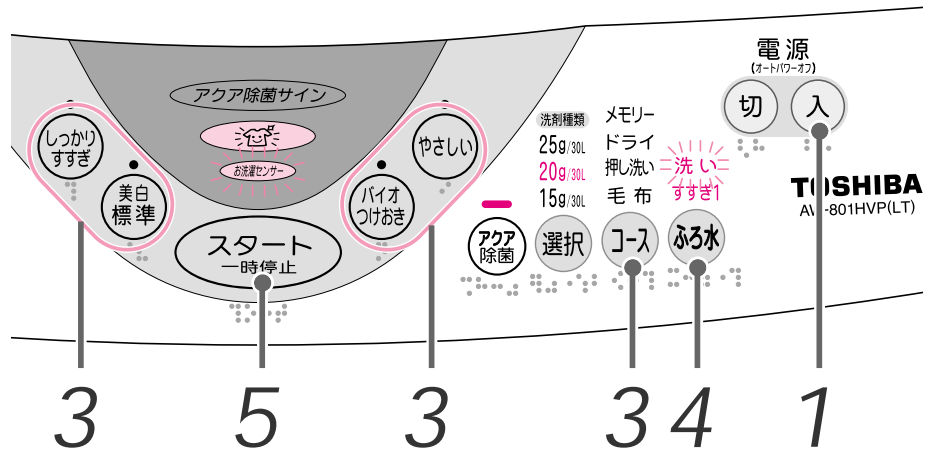

ふろ水利用について

スタート一時停止を押した後はふろ水利用の内容は変更できません。電源を入れ直し再び設定してください。ふろ水給水の前にふろ水ポンプへの呼び水と水道栓の開け忘れを確認するために水道水を約15秒～45秒給水します。19L以下の水位ではポンプが動作する前に設定水位になることがあります。

ふろ水ポンプが運転を始めてから、ふろ水を吸い上げるのに約3分かかります。

*ふろ水を吸い上げるときにポンプ音が大きくなりますが、異常ではありません。

ふろ水利用の取り消し

ふろ水を押す。
ポンプの運転が止まり、水道水が給水されます。

給水中にふろ水がなくなったとき
ふろ水が正しく給水されなかったとき
水道水が給水されます。ポンプは設定水位になるまで運転しますが異常ではありません。ポンプの運転を止めたいときはふろ水を押してください。

入浴剤や浴室用洗剤の入った残り湯の利用
入浴剤や浴室用洗剤が入った残り湯は、成分により洗濯・脱水槽を傷めたり、衣類に色に移る恐れがありますので、入浴剤や浴室用洗剤の取扱説明書をよくお読みください。次の入浴剤の入った残り湯は使用しないでください
イオウ入りのもの...洗濯・脱水槽のステンレスがさびることがあります。

乳白色のもの...お洗濯センサーで洗剤のとけ具合や汚れの落ち具合がうまく検知できない場合があります。

1 電源を入れる

2 洗濯物を入れる

3 コースを選ぶ

洗濯内容が変更できます。
「ドライ」「押し洗い」コースは
ふろ水の利用ができません。

P24

4 ふろ水 を押し、ふろ水利用の内容を選ぶ

▶必要に応じて アクア除菌 予約 を選ぶ

5 スタート 一時停止 を押す

給水前にパルセーター（回転板）が回転して洗濯量をはかり、洗剤量（目安）を表示します。（ふたが開いているとき）

給水途中に洗剤が自動投入されます。

洗剤投入中は水道水が給水されます。

液体洗剤や粉石けんを使用する場合は P37 P38

6 ふたを閉める

ふたを開けたまま運転するとすすぎや脱水の前で運転が止まります。

洗濯終了 ブザーで洗濯の終了をお知らせ
水道栓を閉じ、糸くず取りネットを掃除してください。

洗濯コースについて

コース		標準設定の内容					印は初期設定です。						
		水位	洗い(約)	すすぎ		脱水(約)	所要時間(約)						
アクア除菌	お洗濯センサー・洗剤自動コントローラー	美白標準	12L~54L 無段階 自動設定	8分 最長12分 最短6分	シャワー すすぎ 1~2回	ため すすぎ	4分 最長6分 最短3分	約19分~ 41分					
		やさしい			シャワー すすぎ 2回	注水 すすぎ 2回							
		しっかりすすぎ			2度洗い 予洗い15分 排水・つけおき 60分 P22	ため すすぎ (脱水なし)			シャワー すすぎ 1~2回	ため すすぎ	4分 最長6分 最短3分	約89分~ 110分	
		メモリー			設定内容による								
		ドライ			28L~44L 自動設定	6分			シャワー すすぎ	ため すすぎ			6分 最短4分
	押し洗い	3分				4分 最短3分	約14分~ 18分						
毛布	54L (44Lに切り換え可)	12分	注水 すすぎ	注水 すすぎ	8分	約49分~ 51分							

所要時間は給水時間(毎分15Lで試算)と排水時間を含んでいます。洗濯物の質や量、お洗濯センサーによる検知、脱水時の28Lより水位が低いとシャワーすすぎはためすすぎになります。

「美白標準」の標準は、自分流の設定で洗い8分、すすぎ2回、脱水4分を選んでください。

自分流の設定の内容			
パネル表示例	洗い(約)	すすぎ	脱水(約)
	0 ~ 12分 1分単位で 選べます	1回 <input type="button" value="ため"/> 1回注水 <input type="button" value="注水"/> 2回 <input type="button" value="シャワー"/> <input type="button" value="ため"/> 2回注水 <input type="button" value="シャワー"/> <input type="button" value="注水"/> 3回 <input type="button" value="シャワー"/> <input type="button" value="シャワー"/> <input type="button" value="ため"/> 3回注水 <input type="button" value="シャワー"/> <input type="button" value="シャワー"/> <input type="button" value="注水"/> 4回 <input type="button" value="シャワー"/> <input type="button" value="シャワー"/> <input type="button" value="ため"/> <input type="button" value="ため"/> 4回注水 <input type="button" value="シャワー"/> <input type="button" value="シャワー"/> <input type="button" value="注水"/> <input type="button" value="注水"/> 表示消灯 すすぎなし	
	0 ~ 120分 30分単位 で選べます	2回 <input type="button" value="ため"/> <input type="button" value="ため"/> 2回注水 <input type="button" value="ため"/> <input type="button" value="注水"/> 3回 <input type="button" value="ため"/> <input type="button" value="シャワー"/> <input type="button" value="ため"/> 3回注水 <input type="button" value="ため"/> <input type="button" value="シャワー"/> <input type="button" value="注水"/> 4回 <input type="button" value="ため"/> <input type="button" value="シャワー"/> <input type="button" value="シャワー"/> <input type="button" value="ため"/> 4回注水 <input type="button" value="ため"/> <input type="button" value="シャワー"/> <input type="button" value="シャワー"/> <input type="button" value="注水"/> 5回 <input type="button" value="ため"/> <input type="button" value="シャワー"/> <input type="button" value="シャワー"/> <input type="button" value="ため"/> <input type="button" value="ため"/> 5回注水 <input type="button" value="ため"/> <input type="button" value="シャワー"/> <input type="button" value="シャワー"/> <input type="button" value="注水"/> <input type="button" value="注水"/> 「バイオつけおき」コースの1回目のためすすぎは脱水しません。	0 ~ 9分 1分単位で 選べます
		「美白標準」と同じ	
	0 ~ 12分 1分単位で 選べます	「すすぎなし」~「2回注水」まで選べます。	0 ~ 6分 1分単位で 選べます
			0 ~ 9分 1分単位で 選べます

洗濯物の片寄り、水道水圧、排水の状態により実際の所要時間は変わります。

洗濯用剤について

洗剤量の目安（洗剤を手で投入する場合）

（ ）内はバイオつけおきコース使用の場合

洗濯量の目安	洗剤量表示 カップ/キャップ	手動設定水量	合成洗剤			粉石けん	柔軟仕上剤		
			粉末洗剤	液体洗剤	液体中性洗剤	粉末洗剤			
			20g 水30L	20mL 水30L	40mL 水30L	40g 水30L	20mL 水30L	6.6mL 水30L	
7 kg	1.4	54 L	約36g	約36mL	約72mL	約72g	約36mL	約12mL	
	1.3		3.4	約34g	約34mL	約68mL	約68g	約34mL	約11mL
6	1.2	44 L	約32g (約96g)	約32mL (約96mL)	約64mL	約64g	約32mL	約11mL	
	(3.6)		1.1	2.9	約29g (約87g)	約29mL (約87mL)	約59mL	約59g	約29mL
5	1.0	35 L	約26g (約78g)	約26mL (約78mL)	約52mL	約52g	約26mL	約9mL	
	(3.0)		2.6	0.9	2.3	約23g (約69g)	約23mL (約69mL)	約47mL	約47g
4	0.8	28 L	約21g (約63g)	約21mL (約63mL)	約43mL	約43g	約21mL	約7mL	
	(2.4)		2.1	0.7	1.9	約19g (約57g)	約19mL (約57mL)	約37mL	約37g
3	0.6	19 L	約16g (約48g)	約16mL (約48mL)	約32mL	約32g	約16mL	約5mL	
	(1.8)		0.5	1.5	約13g (約39g)	約13mL (約39mL)	約25mL	約25g	約13mL
2	0.4	12 L	約11g (約33g)	約11mL (約33mL)	約21mL	約21g	約11mL	約4mL	
	(1.2)		0.3	0.9	約8g (約24g)	約8mL (約24mL)	約16mL	約16g	約8mL
1									

「美白標準」「バイオつけおき」「やさしい」「メモリー」の洗剤量（目安）表示は水量40Lでスプーン1杯の使用量に合わせています。また、「ドライ」「押し洗い」の洗剤量（目安）表示は水量30Lでキャップ2杯の使用量に合わせています。なお、使用量については洗剤の説明書に従ってください。

粉末洗剤には合成洗剤と粉石けんがあります。粉石けんとは天然油脂によりつくられた洗剤です。洗剤の表示を見て確認してください。洗剤自動コントローラーを使わないときは洗剤は適量入れてください。入れすぎると泡が立ちすぎたり、すすぎが不十分になります。

洗濯物の種類により、水位が異なることがあります。「やさしい」は美白標準より1段高めの水位にしてください。

柔軟仕上剤を使うとき

使用量および使用方法は、柔軟仕上剤の説明書をよく読んで正しくご使用ください。
 運転中は「一時停止」してから入れてください。

柔軟仕上剤の使用量は洗剤量表示 **P36** を目安に仕上剤投入ケースに入れます。最終すすぎで自動的に投入されます。

投入ケースは確実に閉めてください。

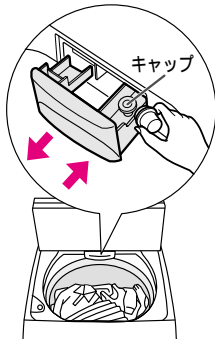

お願い

仕上剤投入ケースのキャップは確実に押し込んでください。キャップのつばより上までは柔軟仕上剤を入れしないでください。入れすぎると洗濯の途中で流れ出てしまいます。

柔軟仕上剤を入れたまま長い時間放置しないでください。固まることがあります。

操作パネル部にこぼさないようにしてください。こぼしたときはすぐに拭きとってください。

投入ケースはサイフォン構造のため、わずかに薄い液が残ることがありますが異常ではありません。濃縮タイプは入りにくいことがあるため、3倍に薄めてから入れてください。

計量キャップ



柔軟仕上剤
(原液)



いつ柔軟剤を入れたらいいの

この間に柔軟仕上剤を入れる

柔軟仕上剤が入る

給水

洗い

最終すすぎ

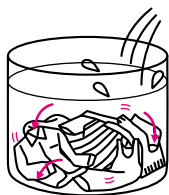
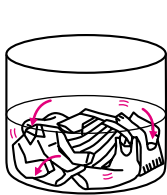
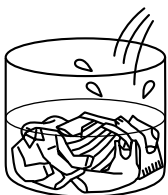

洗い終わるまでに柔軟仕上剤投入ケースへ入れてください。最終すすぎのときに、自動的に槽内へ投入されます。

液体洗剤・漂白剤を使うとき

使用量および使用方法は、液体洗剤、漂白剤の説明書をよく読んで正しくご使用ください。

液体洗剤を使用する場合は、必ず**選択**で洗剤種類ランプを消灯させてから洗濯してください。

液体洗剤・液体漂白剤

液体洗剤・液体漂白剤は給水時の水に少しずつ溶かしながら直接洗濯・脱水槽に入れます。予約の時は「液体漂白剤投入口」へ入れてください。

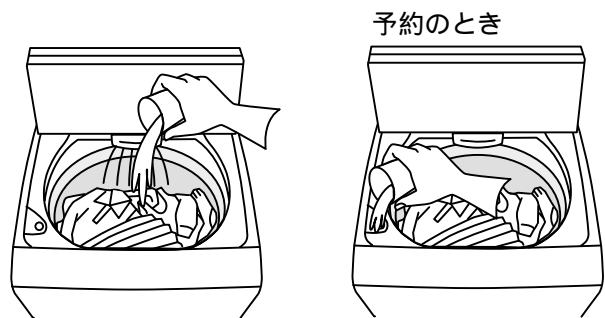

液体石けんをお使いの場合は石けんカスが出やすいため、定期的に槽洗浄を行ってください。 **P44**

粉末漂白剤

給水時の水に少しずつ溶かしながら洗濯槽に入れます。予約の時は白いタオルに粉末漂白剤を包み、パルセータの上に乗せてください。

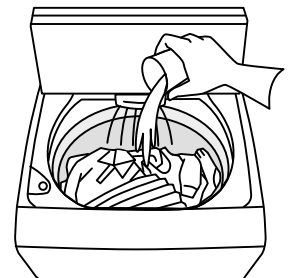

塩素系漂白剤

塩素系漂白剤を使用するときは、使用量の3倍の水に薄めてから給水時の水に少しずつ溶かしながら洗濯・脱水槽に入れます。直接洗濯・脱水槽に入れたり、洗濯物にかけないでください。変色、布破れの原因になります。

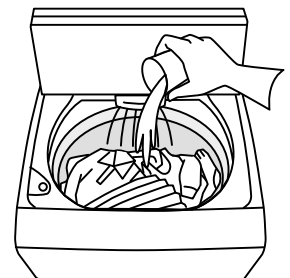

お願い

操作パネル部にこぼさないようにしてください。こぼしたときは、すぐに拭きとってください。

粉石けんを使うとき

洗剤自動コントローラーには入れないでください。

粉石けんを使用するときは、あらかじめ溶かしてから使用してください。

洗濯機を使用して溶かすとき

- 1 選択 を押して洗剤種類ランプを消灯にする
- 2 「美白標準」コースで水位19L洗い3分をセットし、洗濯量にあった粉石けんを入れ、スタート を押す P36
粉石けんが溶けたのを確認して、電源を切ります。
- 3 電源を入れ直し、洗濯物を入れて水位を設定し、コースを選んでスタート を押す

水温が低く粉石けんが溶けにくいとき

30 前後のぬるま湯約5Lを別の容器(バケツなど)に用意し十分かき回しながら(水が少ないと固まる場合があります)粉石けんを少しずつ入れます。



粉石けんが固まったり、粒が残ったりしないよう十分溶かしてから洗濯槽へ入れます。



お願い

粉石けんは合成洗剤に比べ石けんカスが洗濯物や洗濯・脱水槽に残りやすい特徴があります。「しっかりすすぎ」コースをおすすめします。よくすすがないと、黄ばみや石けんの臭いがつく原因となるので、1カ月に1度の槽洗浄をおすすめします。P44

粉石けんの使用量が多すぎたり、低温の水に直接粉石けんを入れたりすると、洗濯物や糸くずフィルターに洗剤が残ることがあります。

のりづけをするとき

使用できるのり

洗濯機用の化学合成のり(酢酸ビニール系、PVAc)

それ以外ののりは、故障の原因になる恐れがあるため、使わないでください。

のりづけできる量：1.5kg以下

のりの量は、のりの取扱説明書に表示されている分量を目安にしてください。

のりづけのしかた

- 1 電源を入れ、洗濯物を入れる
- 2 選択 を押して洗剤種類ランプを消灯し、
水位 を押して、水位35L
洗い を押して、洗い時間3分
脱水 を押して、脱水時間2分または3分
をそれぞれ選ぶ
- 3 スタート を押す
- 4 パルセーター(回転板)が回り始めたら、のりを入れてふたを閉める

のりづけ終了後は、洗濯・脱水槽についたのりを落とすために槽洗浄または「54L」水位まで水を入れ、洗い10分、脱水2~3分を行ってください。P44
また、選択 を押して洗剤種類の設定を戻しておいてください。

お願い

のりづけした衣類は、衣類乾燥機に入れないでください。

こんな洗濯がしたい

こんな洗濯がしたい

こうすればできます

参照ページ

自動設定の水量を変えたい

自動設定の水量は5 Lまたは10 L単位で設定を変えることができます。

P41

自動設定の洗剤量を変えたい

自動設定の洗剤量は2.5g単位で設定を変えることができます。

P41

どろ汚れやシミ汚れ、えり・袖口の汚れを予洗いなしでしっかり落としたい

バイオつけおきコースをおすすめします。
ふるの残り湯を使用すればさらに汚れ落ちは良くなります。

P22

P32

黄ばみ・黒ずみを防ぐには

1ヶ月に1度程度バイオつけおきコースを使用していただく
と防ぐことができます。

P22

洗濯液を2度使いたい

1度めは汚れの少ないもので、汚れのひどいものは2度目に洗いましょう。

- 1.1度目の洗濯物を[洗いのみ]行う。
- 2.運転終了後、1度目の洗濯物を軽く絞りバケツなどに取り出す。
- 3.2度目の洗濯物を入れる
- 4.好みのコースと水位を選び、運転する
- 5.運転終了後、2度目の洗濯物を取り出し、1度目の洗濯物を洗濯・脱水槽に戻す
- 6.好みのコースで[すすぎ][脱水]を行う

P25

もっとすすぎたい

標準コースのすすぎよりさらにすすぐには[しっかりすすぎ]コースを選んでください。
他のコースでもすすぎ回数の変更はできます。

P20

脱水シワを減らしたい

洗濯が終了したらすぐに取り出してください。また、ワイシャツやブラウスなど薄地のものは分けて洗濯し、脱水時間を1~2分に変更すれば、シワを軽減することができます。

P24

風合いよく仕上げたい

柔軟仕上げ剤の使用をおすすめします。
柔軟仕上げ剤と洗濯機用の洗濯のりを混ぜて使用するとその割合に応じて、風合を変えることができます。(柔軟仕上げ剤が多いとやわらかく、洗濯のりが多いとハリのある仕上がりになります。)そのときはのりづけと同じような方法で仕上げてください。

P38

糸くずが付着するのを防ぎたい

糸くずが付着するのを防ぐには、糸くず防止用洗濯ネットを使用したり、糸くずが気になる衣類は分けて洗ってください。

色移りを防ぎたい

色落ちしやすいと表示のある衣類もありますが、ジーンズや濃色の衣類は一般的に色落ちしやすいものです。はじめの数はそれだけ別にして洗ってください。

知っていると便利

設定内容を全て初期状態に戻すには

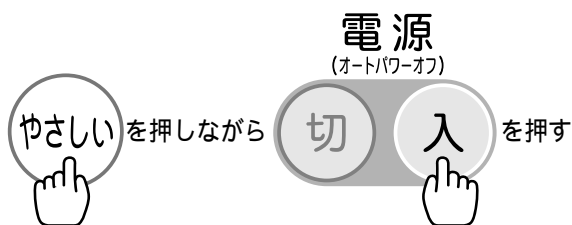

- 1 ①(やさしい) を押しながら電源を入れる
- 2 ブザーがピピピッと鳴り、約5秒後に設定解除完了
記憶している全ての内容が初期の状態に戻ります。

終了ブザー音を消したいとき



- 1 ①(ㄋ-入) を押しながら電源を入れる
- 2 ブザーがピピピッと鳴り、約5秒後に設定完了
終了ブザーが鳴るようにするには同様の操作を再び行ってください。ブザーがピーピピッと鳴ります。
1度設定すると記憶しています。

凍結の恐れがあるとき

洗濯・脱水槽、排水ホース、給水ホースの水は十分抜いてください。

ふる水給水ホースは、浴槽から出し、ふる水給水継手ははずし、ホース内の水は十分抜いてください。

ふる水ポンプの内部には常に水が残っています。洗濯機上部全体に毛布などを掛けて保温してください。

毛布など ふる水ポンプ

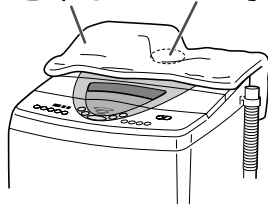

もし凍結してしまったら

給水ホース、ふる水用給水ホースの場合

40 以下のお湯につけます。

凍結したホースを無理に曲げないでください。破損する恐れがあります。



本体の場合

洗濯・脱水槽にお湯(40 以下)をパルセーター(回転板)が全部つかるまで入れ、30分程度放置し、パルセーターが手で回ることを確かめてください。



水位を調節したいとき

洗濯中に調節する場合

水位 を押し、設定したい水位を点灯させる

水位 を押し则表示は水位が高くなる方向に移動します。

1番上の水位（54L）のとき**水位** を押し、1番下の水位（12L）になります。

1番上の水位（54L）でも水が足りない場合は、**水位** を2秒以上押し続けると押ししている間、水が追加されます。

* 洗濯物の量に対し水量が多すぎると、水はねしたり、水流が弱くなる場合があります。

自動設定の水位を微調節する場合

洗濯量に合わせて水位は自動的に設定されますが、その水位が低いまたは高いと感じる場合は次の方法で調節できます。
1度設定すると記憶しています。

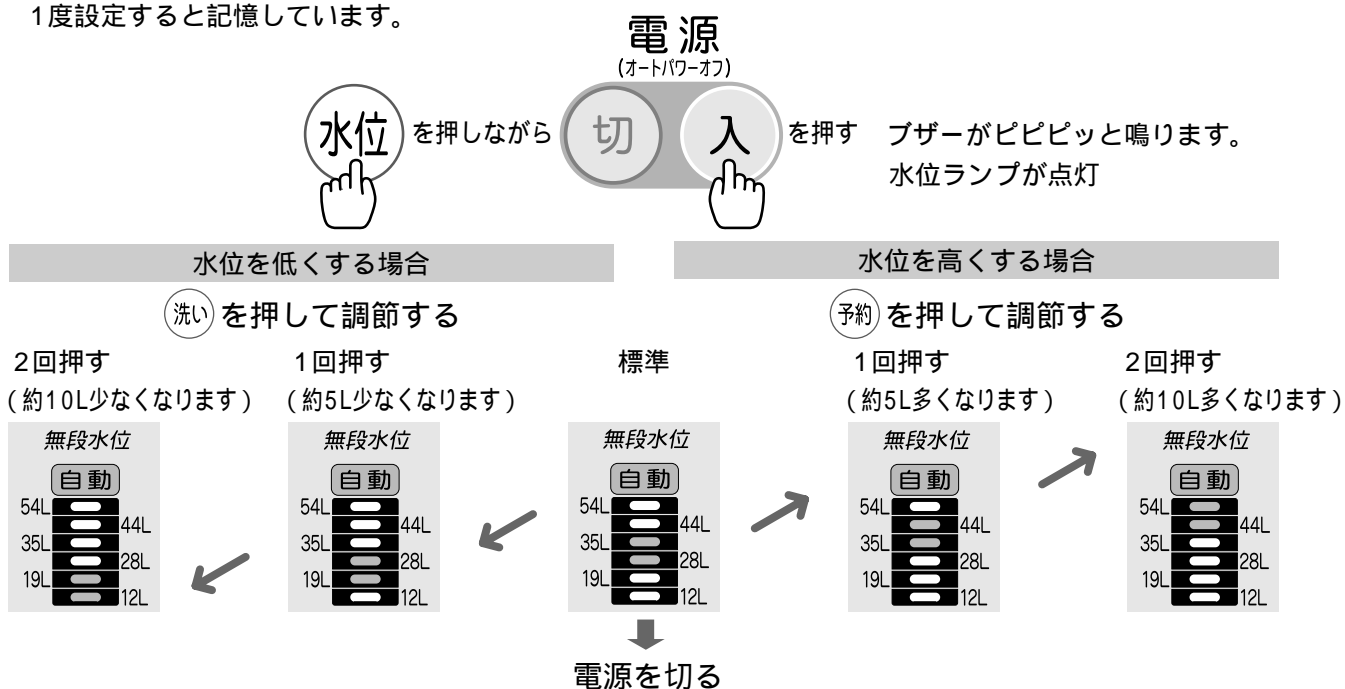

自動設定の洗剂量を調節するには

洗濯量に合わせて洗剂量は自動的に設定されますが、洗剂量が少ないまたは多いと感じる場合は次の方法で調節できます。

* 1度設定すると記憶しています。

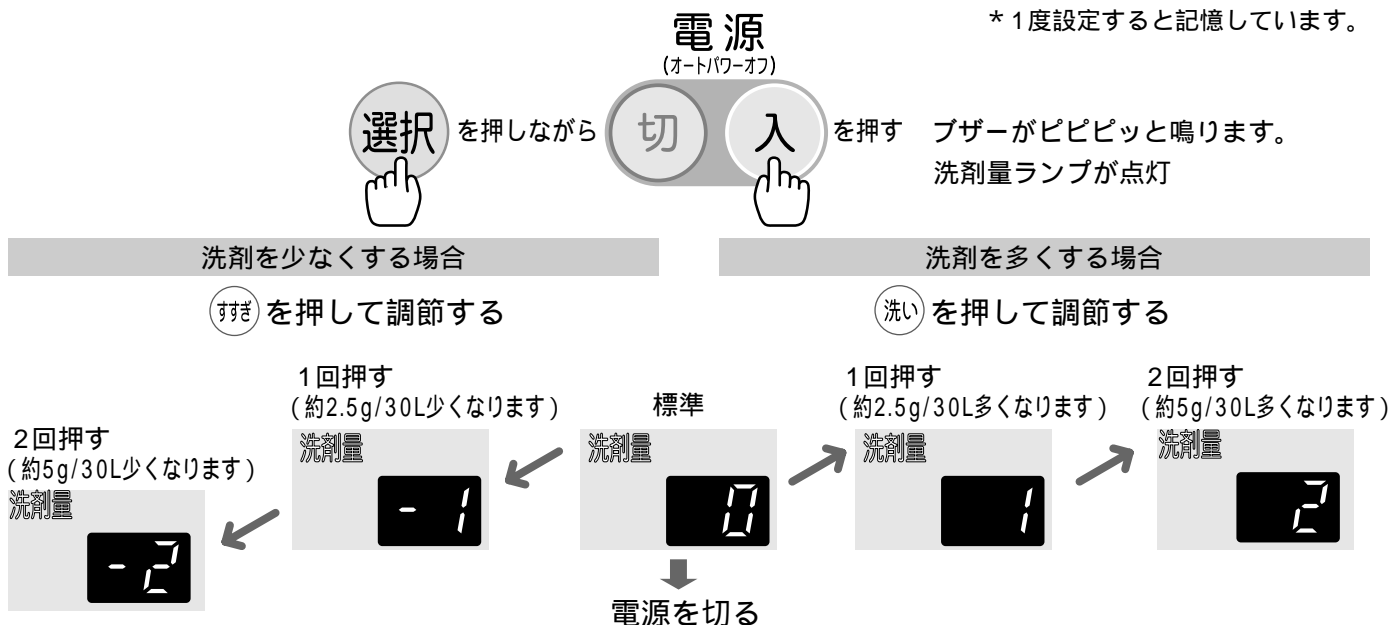

知っている便利

お手入れ

⚠ 警告

改造はしない。修理技術者以外の人は分解したり修理しない

火災、感電、けがの原因になります。修理は、お買い上げの販売店または東芝家電修理ご相談センターにご相談ください。



分解禁止

お手入れの際は電源プラグをコンセントから抜く感電やけがをすることがあります。



プラグを抜く

本体各部に水をかけない

感電・ショートすることがあります。



水かけ禁止

⚠ 注意

電源プラグを抜くときはコードを引っ張らない

電源プラグを持って引き抜いてください。感電やショートして発火する恐れがあります。



引っ張り禁止

運転中の洗濯機の下に手などを入れない
回転部があり、けがをすることがあります。



手などを入れない

本体やパネルの汚れは

やわらかい布で拭きとってください。汚れがひどいときは、台所用洗剤をしみこませた布でふいてください。

台所用洗剤以外の化学雑巾、ベンジン、シンナー、クレンザー、住宅用・家具用合成洗剤などは使用しないでください。変色・傷や破損の原因になります。

給水時、水の出が悪くなったとき

給水口にゴミが詰まっていることがあります。給水ホースをはずし、フィルターを歯ブラシなどで掃除してください。

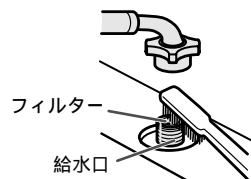

フィルターがはずれないように注意してください。給水ホースをそのままはずすと水が飛び散りますので、次の手順で水抜きを行ってください。

給水ホースのはずしかた

- 1 水栓を閉じます
- 2 電源を入れ **スタート** を押します。
- 3 **水位** を押し、数秒後に洗濯機本体側の給水口ナットをゆるめてははずします。

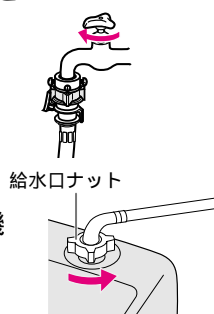

ふろ水用給水ホースは

はずしかたとお手入れ

- 1 ストレーナーを左の方向に回してはずします。

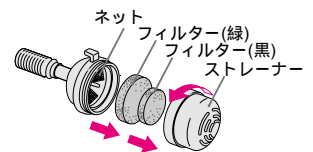

- 2 ストレーナーとフィルターに付いたゴミを水中で洗い落とします。



フィルターが目づまりしたときは販売店でお買い求めください。

P55

- 3 ネットに付着しているごみを、歯ブラシなどで掃除します。



ネットを破ったり、取りはずしたりしないでください。故障の原因になります。

取り付けかた

フィルターは必ず大きい方(緑)をネット側、小さい方(黒)をストレーナー側に付けてセットし、右の方向に回して取り付けます。

ホース内部のお手入れ

右記のようにホースの中に水を流し込み、内部のごみを洗い流してください。

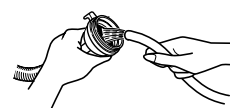

汚れが落ちない場合は、1Lの水に台所用洗剤を約20mL入れて溶かし、その中にふる水給水ホースを約1時間つけ込んだ後水洗いしてください。

糸くず取りネットは

お洗濯のつど、きれいにしてください。
糸くずがたまのまま使用すると、ネットが破れやすくなり、また糸くずが取れにくくなります。

糸くず取りネットは消耗品です。ネットが破れたときは販売店でお買い求めください。

P55

フィルター上

はずしかた

フィルター取付け台凹部に指をかけ、フィルター手掛け部を持って指で持ち上げてはずします。フィルター上面に指を掛けた場合、指をはさむ恐れがあります。

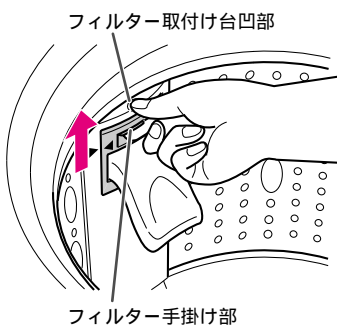

取り付けかた

「上側」と書いてある方を上にして、フィルター取付け台とフィルターの矢印(▶)の位置に合わせ、フィルター取付け台にセットし、カチッと音がするまで下に押し下げます。

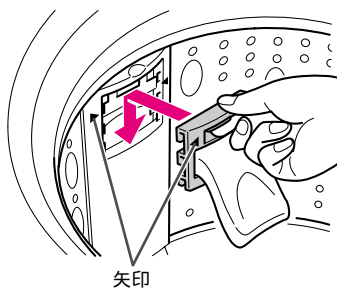

フィルター下

はずしかた

爪部に指を奥まで入れて、下に押さえながら手前に引きます。

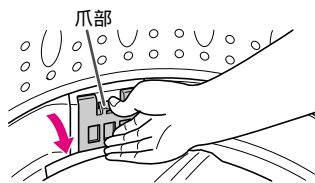

フィルターの裏ふたを開き、たまった糸くずを掃除してください。



取り付けかた

フィルターの爪部を上にし、フィルターの下部をフィルター取付け台にはめ込んでカチッと音がするまで、押し付けます。

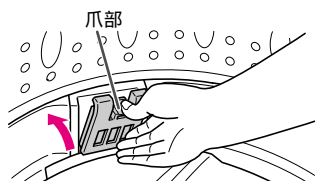

柔軟仕上剤投入ケースは

ケースをはずして洗ってください。また注入口の汚れは拭きとってください。

はずしかたとお手入れ

- 1 仕上剤投入ケースを手前に引き、上に持ち上げ、はずします。

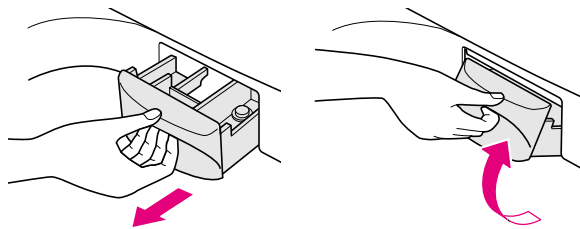

- 2 仕上剤投入ケースのキャップをはずします。

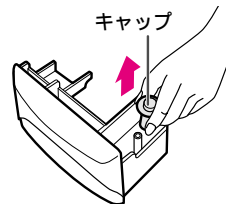

- 3 仕上剤投入ケースを水洗いします。洗剤で汚れていたら、ぬれた布などで掃除してください。

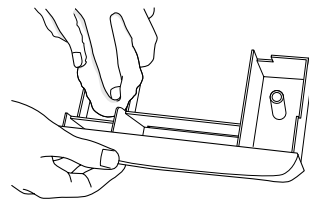

- 4 注水口をぬれた布などで掃除してください。

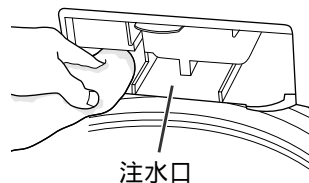

取り付けかた

- 1 仕上剤投入ケースのキャップを取り付けます。キャップは必ず取り付けてください。キャップを取り付けずに運転すると柔軟仕上剤が投入されません。
- 2 はずすときと同様に斜めに持ち上げ、取り付けガイドに合わせて奥に押し込みます。

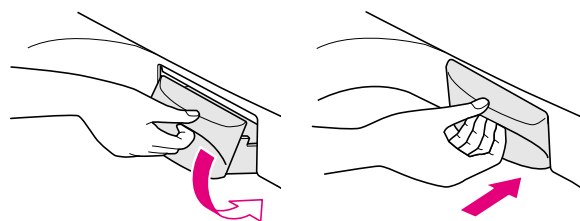

洗剤自動コントローラーは

本体から取り外して掃除してください。
洗剤を補充する時(月に一度程度)に必ずお手入れしてください。

洗剤自動コントローラー本体

1 洗剤自動コントローラーを外します。P10
カバーがしっかり閉まっているか確認してください。

2 キャップ側を上にして
平らな台に置きます。

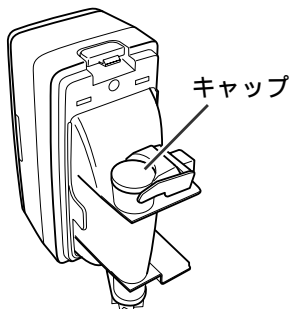

3 防滴板のパネ側を押してキャップを開き、キャップと防滴板、投入口付近に付着した洗剤を拭き取ります。

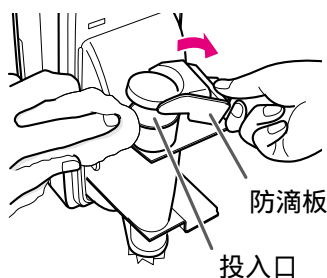

4 洗剤自動コントローラーが濡れた場合は、乾いた布でよく拭いて、十分に乾かしてから取り付けてください。

よく乾かさないと、洗剤が固まって正常に投入されないことがあります。

後面パネル部

後面パネルに取り付けられているギア部が汚れたら、ぬれた布などで掃除してください。

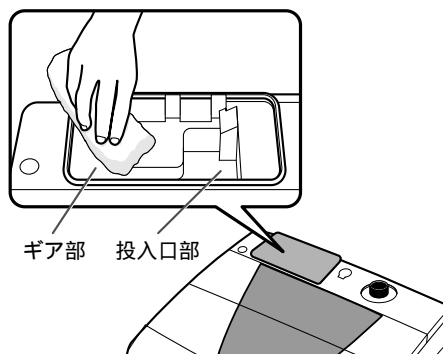

洗濯・脱水槽(ステンレス槽)は

ステンレス槽のさび(もらいさび)について

クリームクレンザーをスポンジか布につけて、さびを取り除いてください。

金属たわしなどは洗濯・脱水槽を傷つけ、さびやすくなりますので使用しないでください。

ステンレス槽はさびにくい性質がありますが、万一のさびの発生を防ぐため、次のことをお守りください。

ヘアピンなどのさびやすい鉄製品を洗濯・脱水槽に入れたままにしないでください。

断水後は鉄さびを多く含んだ水が出て鉄さびが付着することがあります。きれいな水が出るようになってから使用してください。

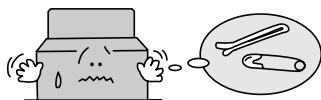

槽洗浄

「アクア除菌設定を行っていない」「洗剤自動コントローラーを使用していない」場合は、1か月に1回程度槽洗浄を行ってください。また「のりづけを行った」場合は洗濯・脱水槽に付着したのりを落とすために槽洗浄を行ってください。

1. 「アクア除菌」ボタンを3秒間押す。(ピピピッとブザーが鳴り、アクア除菌ランプが点滅)
必要であれば「ふる水」ボタンを押す。
2. スタートを押す
3. パルセーターが回り始めたら塩素系漂白剤を約300ml入れる
最初の給水時に入れてください。
衣類は入れないでください。
4. ふたを閉める
5. ブザーで槽洗浄のお知らせ

連続して槽洗浄を行わないでください。

洗濯・脱水槽の汚れがひどい場合は別売の洗濯機専用の洗濯槽クリーナー(90004003)塩素系をご使用ください。使用方法は洗濯槽クリーナーの説明書に従ってください。

据付け

正しく設置しないと振動や騒音が大きくなったり途中で運転が止まる原因になります。

別紙の「据付時のお願い」をごらんください。

⚠ 警告

浴室や風雨にさらされる
場所には設置しない

感電や漏電による火災の
原因となります。



水場での使用禁止

アース線が取り付けられて
いるか確認する

故障や漏電のときに感電する恐れ
があります。アース線の取り付け
は、電気工事店または販売店に相
談してください。



アース線の接続を確認する

据付け場所の選びかた

しっかりした水平な床に据付けます。

ブロックや角材・レンガの上など不
安定な所には据付けないでくださ
い。振動や騒音が大きくなり危険で
す。防水パンをご使用ください。



直射日光のあたる場所はさけます。

プラスチック部品の色
や形が変わることがあ
ります。

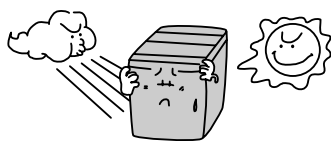

冬期凍結するおそれがある場所は
さけます。



本体は背面や左右の壁から5cm以上
離します。

異常な振動や音を防ぐためです。



排水ホースの付け換え

工場出荷時は排水ホースは右側にセットされています。
左側の場合は下記手順で付け換えてください。

- 1 本体の前面が下になるようにダンボールなどの上
に倒す
- 2 ストッパーを奥側（洗濯機上方側）へ押し上げ、
台板から外し、ホースを外す

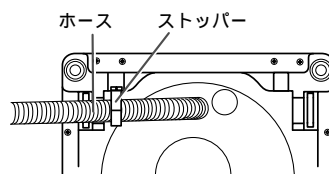

- 3 ホースを洗濯機左側にし、ストッパーを台板の
取付け穴にはめ込み、手前に引く
フックがストッパーにかかっていることを確認し
てください。

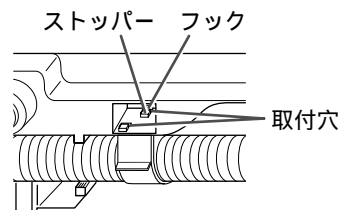

- 4 付け換え後に必ず試運転を行い、水もれや異常
音が発生しないか確認する
ストッパーをホースから外したり位置を変えない
でください。

アース線の取り付け

感電事故防止のためにアース線を取り付けてください。ア
ース線を取り付けるときは、電源プラグをコンセントから抜い
た状態で接続してください。

次のようなところにはアース線を
接続しないでください。

（法令等で定められています）

ガス管、電話線や避雷針、水道管

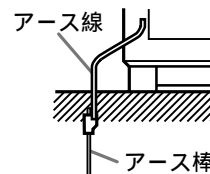

アース端子がないときは

販売店・電気工事店にご依頼ください。法令により、電気
工事士によるD種接地工事が必要です（費用は有料です）。

お手入れ・
据付け
サービス

据付けかた

脚の調節は、本体上部を支えながら行ってください。
本体底部は持たないでください。

1 ガタつかないように脚を調節する

調節した後は必ずナットを②に回してしっかり固定してください。また、本体前側の底部が床に当たらないように調節してください。当たっていると振動や異常音の原因になります。

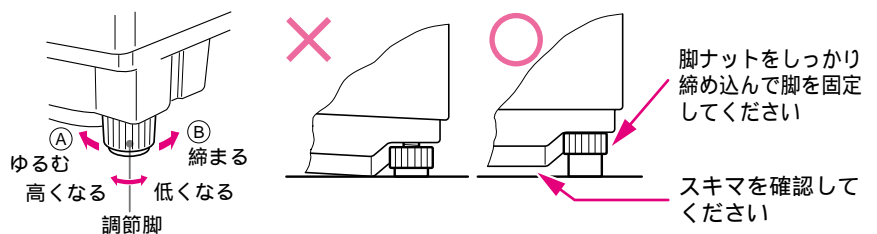
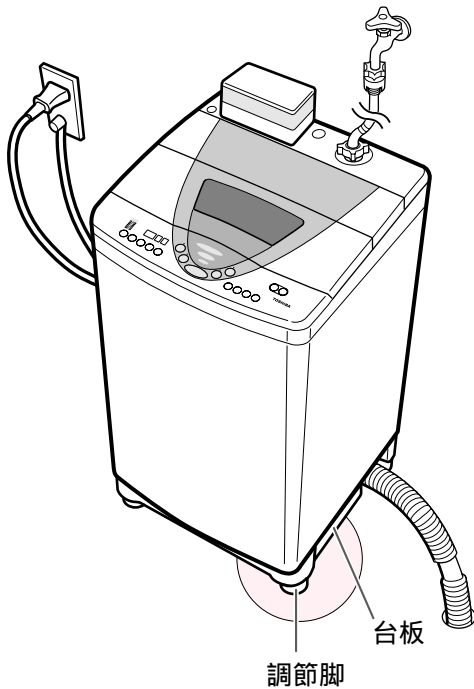

2 水準器の気泡の位置を確認する

水準器の中心にある基準点が気泡の中に入っていない場合は付属の脚キャップで高さを調節してください。
水準器は、真上から見てください。

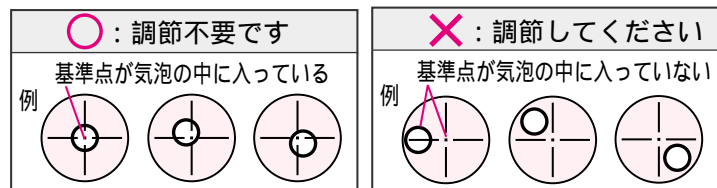
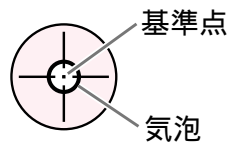

3 水準器の気泡の位置に応じて、固定脚に脚キャップを取り付ける (調節脚も合わせて調節します)

右側の脚に脚キャップを取り付けます
(調節脚を回して高さ調節します)。
詳しくは別添付の据付け時のお願いをごらんください。

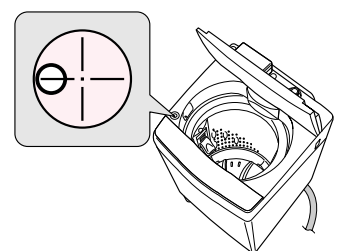

(例) 洗濯機が右側に傾いている場合

⚠ 注意

洗濯機底面から手を押し込まない

けがの恐れがあります。脚キャップの取り付けなどは側面底部をさけ、指定の方法で行ってください。



押し込まない

水準器中心の基準点が気泡に入っていない場合

水準器の気泡の位置に応じて、固定脚に脚キャップを取り付け、調節します。

(調節脚も1の手順に従い、合わせて調節します。)

気泡が片寄っている方向が高くなっていますので、その反対側の脚を高くするように調節してください。

下表の見かたおよび脚キャップの取付方法

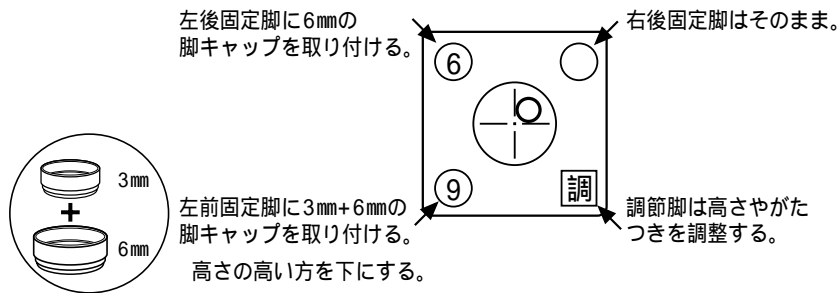

調節方法例 水準器の気泡の方向	印の中の数字に合う脚キャップを脚に取り付けてください。(調節脚については回して調節してください) 下表は水準器の気泡が基準点より約1mm離れた場合のものであり、これ以上はみ出している場合はまず、板などを敷いて傾きを少なくしてから調節してください。			
1 気泡の位置が水平、垂直方向の場合 	脚キャップ3mm+6mm 		脚キャップ3mm+6mm2個 	脚キャップ3mm+6mm2個
2 気泡の位置が水平、垂直方向に対して斜めになっている場合 	脚キャップ6mm2個 	脚キャップ6mm 	脚キャップ6mm 脚キャップ3mm 	脚キャップ6mm 脚キャップ3mm+6mm

調整後

洗濯機の対角を押え、がたつきがないか確認してください。

水準器中心の基準点が気泡に入っている場合、がたつきがあると振動が大きくなったり、異常音が出たりします。がたつきがある場合は、再調節してください。

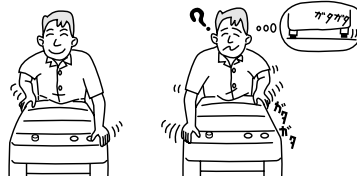

排水ホースの取り付け

排水ホースは洗濯機右側下部より引き出してください。
詳しくは別添の「据付け時のお願い」をご覧ください。

排水ホースを正しく取り付けないと、排水に時間がかかったり、途中で運転が止まったり、水もれの原因になります。

排水ホースの取り付け

排水ホース先端のスリーブは、ホースの先にスキマをもたせるものです。はずさずにご使用ください。

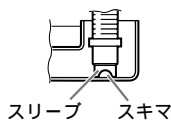

排水口への取り付け

排水ホースを排水口に差し込むときは、フックをずらしませす。

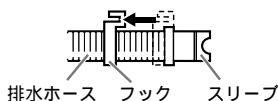

ホースの先にスキマをもたせませす。ホースを途中で切るときは、段部を切った後、先端にスリーブを差し込んでください。

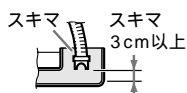

防水パンの場合、ゴムパイプの先にスキマをもたせませす。

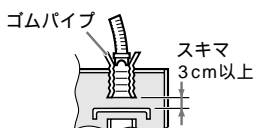

排水口が洗濯機の下にあるとき

そのまま使用するとホースに穴があき、水もれませす。必ず別売の「真下排水パイプ」(THP-2 長さ0.2m、THP-3 長さ0.4m)をご使用ください。P55
「真下排水パイプ(THP-2,THP-3)」は洗濯機の左右側面または後部から使用してください。前部からは使用できません。

排水ホースの延長

別売の「排水延長ホース(部品コード42040679)」を使用してください。平らな場所で3mまで延長することができます。P55

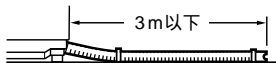

ホースは水が流れやすいようにしてください。

お願い

敷居や排水ホースが高いと排水できないことがあります。ホースのこすれに注意してください。またホースを洗濯機の下に入れないでください。ホースに穴があき、水もれの恐れがあります。

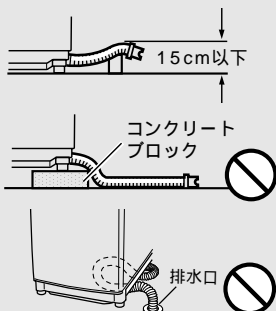

衣類乾燥機とセットで使うとき

衣類乾燥機の取扱説明書に従って据え付けてください。凍結したり、ホースがつぶれていると排水できないので、衣類乾燥機のご使用前に確認してください。

除湿乾燥機の排水ホースを接続する場合

乾燥機用排水口を押しして内側へ落とし込みませす。除湿乾燥機の排水ホースを3山以上回しながら押し込みませす。差し込みが不十分だと乾燥機の水蒸気が結露することがあります。

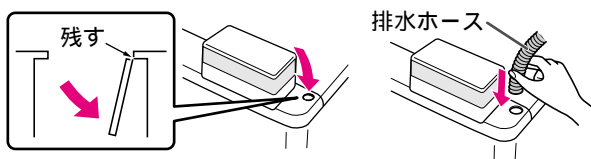

お願い

ホースが長すぎる場合は適切な長さに切ってください。

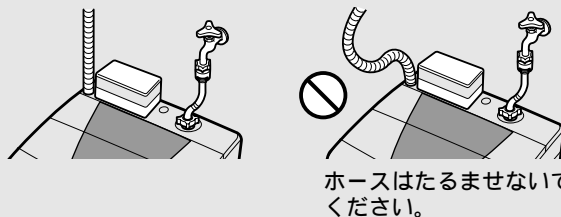

床置き乾燥機スタンドを使用するとき

補強板を必ず後側に取り付け直してください。後側に取付けられないものは台板の切り欠き部(凹部)に補強板がくるように洗濯機本体を設置してください。



衣類乾燥機の排水ホースが洗濯機のふたや洗剤自動コントローラーのカバーにあたる時、別売の「乾燥機用S字フック(部品コード42018326)」を排水ホースにセットしてから衣類乾燥機の排水口に入れます(一部の衣類乾燥機には付属されています)。

P55

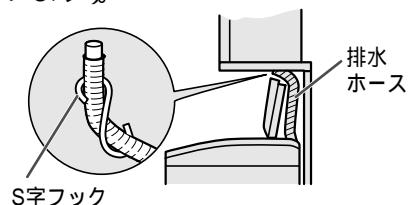

⚠ 注意

温水を使用する場合50℃以上のお湯は使用しない
プラスチック部品の変形や傷みにより、
感電や漏電の恐れがあります。



熱湯使用禁止

洗濯の前に蛇口を開いて、給水ホースの接続
部分の水もれのないことを確認する

ねじなどが緩んでいると、水もれ
して思わぬ被害をもたらします。



水もれ確認

給水ホースの取り付け

確実に取り付けないと水もれの原因になります。 給湯器設備には取り付けないでください。

* 取付けが確実にできなかつたり、水もれが発生する場合は、お買いあげの販売店または東芝家電修理ご相談センターにご相談ください。

ホース継手の取り付け

- 1 給水ホースのロックレバーを押し そのままの状態
でスリーブを引き下げて、ホース継手からはず
します。

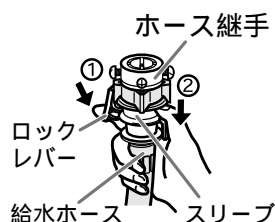

- 2 水栓の直径を確認します。
蛇口が大きいときはネジをゆるめて別リングをは
ずします。



- 3 ホース継手の4本のネジをゆる
め、水栓蛇口に押しあてます。

- 4 ネジ4本を均等に締め付けます。
このときノズルとリングのす
き間が約4mmであることを
確認します。

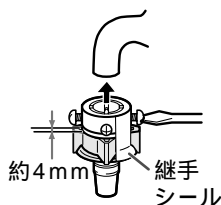

壁側になるネジ1本を前も
って調整しておくこと取り付
けやすくなります。

- 5 継手シールをはがし、ノズル
を矢印方向へ回して、しっか
り締め付けます。

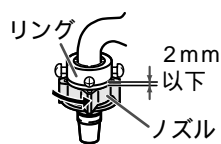

- 6 ノズルとリングのすき間が
2mm以下になっているかを
確認します。

ノズルとリングのすき間が広いと水もれの恐れがあります。
使用中水もれした場合は、さらに締め付けてください。
ネジやノズルをさらに締め付けたり、付け直しても不具合
なときは、ホース継手を取り換えてください。

引っ越しなどで再び継手を取り付ける場合
は、ノズルとリングのすき間が約4mmに
なるようにノズルをゆるめてから、上記
内容に従って取り付けてください。水も
れを防ぐためです。

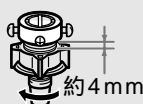

給水ホースのつなぎかた

- 1 スリーブを引き下げたまま、
給水ホースを差し込みます。
- 2 スリーブを離し“パチン”と
音がするまで押し上げます。
- 3 ロックレバーがノズルに掛か
っていることと、ホースを下
に引いても抜けを確認し
ます。

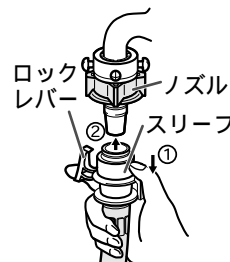

- 4 給水ホースの先についている
給水口ナットを洗濯機本体の
給水口にしっかり締め付けま
す。
- 5 水栓を開き水もれがないか確認
する。

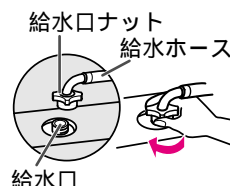

水もれするときは、お買いあげの販売店にご相談く
ださい。

一度水を通してからホースをはずすと水が飛び散り
ます。

P42

給水ホースの延長

別売の「給水延長ホース」を使用してください。

長さ0.5m (部品コード42040662)

長さ 1m (部品コード42040663)

長さ 2m (部品コード42040664)

P55

水栓の形状

横水栓が適しています。

横水栓 角口水栓 自在水栓 万能ホーム水栓



16mm以上必要です。

自在水栓、万能ホーム水栓に取り付けの場合は別売の「給
水栓ジョイント」(CB-J3)を使用してください。

洗濯機専用水栓の設置には、別売の「分岐水栓」(JB-11)
の利用をおすすめします。

P55

水栓は洗濯終了後、
必ず締めてください。

水栓が合わない場合
は、お買いあげの販売
店にご相談ください。

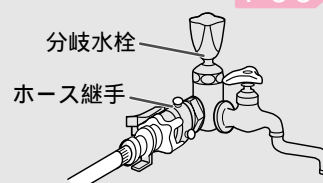

お手入れ・据付け



こんなときは故障ではありません

行程	状態	理由
運転前	初めて使用するとき 排水ホースから水が出る	工場の性能テスト時の残水です。
	運転がすぐにスタートしない 洗濯・脱水槽とパルセーターが動く	クラッチを切り換える動作です。
洗い	給水前・給水中に パルセーターが回る	給水前 洗濯物量の検知をしています。 洗い給水中 効率よく洗剤を溶かしています。 すすぎ給水中 除菌成分をよく混ぜるためです。
	洗濯途中で給水する	洗濯中に水位が下がると、自動的に水が補給されます。 すすぎ運転は少し低めの水位から始まり、不足分を給水しながら運転します。
	ブザーが鳴り、洗濯液が 排水された	チャイルドロックが設定されていて、ふたを開けたまま運転したためです。 P7
	風呂水給水中に 水道栓が開く	洗剤を水道水で投入しているためです。
	洗い途中で洗剤自動コン トローラーが動く	お洗濯センサーが汚れや水温を検知し、洗剤を追加しているためです。
	ふる水利用を選んだのに 水道水が給水される	ふる水給水の前にふる水ポンプへの呼び水と水道栓の開け忘れを確認するため、水道水を約15秒～45秒給水します。
すすぎ	洗濯物の量に対する水量 が合っていない	水量は洗濯物の重量で決まります。化繊などが多いと軽く、ぬれたものが入っていると重いとセンサーが判断します。合っていない場合は洗濯物の量に合わせ水位を調節してください。いつも少なくあるいは多いと感じる場合は、自動設定を微調整することが出来ます。 P41
	最終すすぎ水に にごりがある	洗剤の中のゼオライト成分が主で洗剤分ではありません。気になるときは「しっかりすすぎ」コースで洗濯してください。
	すすぎの給水中に洗濯・脱水槽 の右側奥から水が出ている	アクアコントローラーから除菌成分（バイオデン）を入れています。
	すすぎからスタートする と水が入ってこない	洗濯・脱水槽内に水がないときは衣類に含まれている水や洗剤分を出すために脱水から始まります。脱水後に給水します。（洗濯・脱水槽内に水があるときは排水から始まります。）
	シャワーすすぎなのに ためすすぎになる 水位を変更するとすすぎ の回数が変わる	28Lより少ない水位ではシャワーすすぎではなく、ためすすぎになります。
ためすすぎ中に一時停止 できない	アクア除菌サインが点滅中は除菌成分の濃度をコントロールするため一時停止できません。	
脱水	脱水したのに よくしぼれてない	全自動洗濯機は二槽式洗濯機よりやや脱水が弱くなります。 タオルケットの厚手の部分など脱水ムラになることがあります。
	脱水運転が始まらない 電源が入らない	脱水中にふたをあけたり、一時停止して30分以上たってから再スタートさせたときは、排水弁が開くまで脱水運転が始まりません。また、停止後すぐにスタートさせるときは、安全のため少し休止時間があります。なお、脱水中に電源を切ると洗濯・脱水槽の回転が止まるまで電源は入りません。
	脱水の途中で 突然給水したりすすぎになる 洗濯時間が長くなる	洗濯物が片寄って、安全スイッチが働いたためです。給水・攪拌運転を行い、衣類の片寄りをほぐしたあともう一度脱水します。 また、粉石けん使用時等で排水経路が汚れたときも同様の症状になります。上記修正を2回繰り返しても直らない場合は「E31」または「E32」と表示しブザーが鳴ります。 P53
	脱水中にふたを開けると ブザーが鳴る	安全のため、洗濯・脱水槽が止まるまでブザーが鳴り続けます。

	状 態	理 由
そ の 他	残時間表示が途中で変わる 仕上がり時刻を過ぎているのに 運転が終わらない	表示された残り時間は目安です。所要時間は、水圧、布質、排水状態、センサー検知（汚れ、洗剤、水温）によって時間が変わることがあります。
	操作パネル部分が熱を持つ	電子部品の放熱作用によるものです。
	“コン” “カチン” と音がする 電源を入れたときや運転中に 音がする	電源を入れたときに“コン”と音がしますが異常ではありません。 「洗い」または「脱水」への切り換え時に“カチン”と音がしますが故障ではありません。
	鉄さびを多く含んだ水が出る	断水した後は、水がきれいになるのを待ってから使用してください。鉄さびを多く含んだ水で洗濯すると洗濯物が黄ばむ場合があります。白い洗濯物に鉄さびが付着したときは、市販の還元漂白剤（ハイドロハイターなど）をお使いください。色柄の場合は使用できません。
	テレビに線が入る	テレビやラジオから3m以上離してください。
	オートパワーオフしない	エラー表示などがでていませんか。表示を確認してください。 P53
	洗剤が衣類や糸くずフィルターに残る	水温が低い（10 以下）と洗剤が溶けにくくなります。化繊など水に浮きやすい衣類やジーンズのように生地が厚く堅いものは洗濯・脱水槽の上部にあると洗剤が残りやすくなるので、下の方に入れてください。 P17 洗剤残りが気になる場合は、「しっかりすすぎ」コースで運転したり、ふるの残り湯を利用するなどしてください。

お困りのときは

「パネル部の表示がおかしい」「途中で止まる」「操作ボタンを押しても動作しない」ときは、外部からの雑音や妨害ノイズの影響を受けている場合があります。一度電源プラグを抜き、再び差し込んで動作を確認してください。

 警告	改造はしない。修理技術者以外の方は分解したり修理しない 火災、感電、けがの原因となります。 修理は、お買いあげの販売店または、東芝家電修理ご相談センターにご相談ください。	 分解禁止
---	--	---

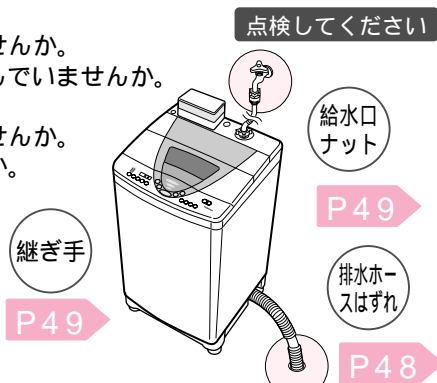



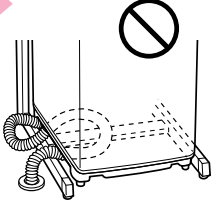
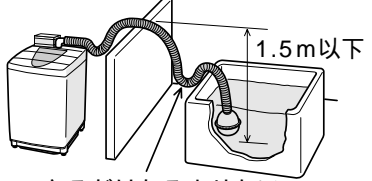









こんなときは	調べるところ
運転しない	停電していませんか。 ご家庭のヒューズ・ブレーカーが切れていませんか。 電源プラグはきちんと差し込まれていますか。 電源スイッチは「入」になっていますか。 スタート/一時停止ボタンは押しましたか。 P23 予約中ではありませんか。
水もれ	水栓の形状は適していますか。 ホース継手のネジやノズルがゆるんでいませんか。 給水口ナットが傾いていたり、締付がゆるんでいませんか。 給水口にゴミがつまっていますか。 付属品と異なるホース継手を使用していませんか。 排水ホースがはずれたり、破れていませんか。 <div style="text-align: right;"> 点検してください  </div>

お手入れ・据付け
アフターサービス

こんなときは	調べるところ
<p>異常音が出る 振動が大きい</p>	<p>洗濯機が傾いていたりガタついていませんか。 P46 据え付けが不安定だと脱水の振動や音が大きくなります。 排水ホースは正しく処理されていますか。 長すぎる場合は段部を切り、先端にスリーブを付け直して使用してください。 P48 排水ホースのストッパーを台板から外して使用していませんか。 P48 台板が床に当たっていませんか。 マッチ棒、ヘアピン、金属物と一緒に洗っていませんか。 電源コードやアース線、給水ホースが洗濯機に当たっていませんか。脱水の振動で音が大きくなります。</p> 
<p>洗剤が投入されない</p>	<p>洗剤自動コントローラーは確実に洗濯機に取り付けられていますか。 洗剤自動コントローラーのキャップ付近に洗剤が付着していませんか。 P44 お手入れしてください。 洗剤が入っていますか。 洗剤の固まりがありませんか。 選択ボタンで洗剤自動投入なしに設定していませんか(洗剤種類ランプが消灯していませんか)。 (洗剤を手で入れるとき P21) 粉末合成洗剤以外のものを入れていませんか。 粉末合成洗剤専用です。粉石けんや液体洗剤は入れないでください。 (粉石けんや、 P38 液体洗剤を使用するとき P37) 「スタート」を押す前に、洗濯・脱水槽に水が入っていませんか。 水が入っていると洗剤は自動投入されません。 ドライ・押し洗い・毛布コースを選んでいませんか。 ドライ・押し洗い・毛布コースは、液体中性洗剤などを使用するため、洗剤自動コントローラーは動きません。</p>
<p>柔軟仕上剤が流れ出てしまう</p>	<p>柔軟仕上剤投入ケースのキャップのつばの上まで柔軟仕上剤を入れていませんか。入れすぎると洗濯の途中で流れ出てしまいます。</p>
<p>ふる水が減っていない ふる水を給水しない ふる水用給水ホースが縮む</p>	<p>浴槽の中に残り湯はありますか。 ふる水ボタンを押して、ふる水利用の設定をしましたか。 ふる水用給水継手はふる水給水口に確実に差し込まれていますか。 P32 ふる水給水用ホースがつぶれていたり、穴が開いていませんか。 ふる水用給水ホースフィルターの先端が水より浮いていませんか。 ふる水用給水ホースフィルターの目詰まりを点検し、確実に洗ってください。 目詰まりしていると、ふる水用給水 P42 ホースが縮むことがあります。 ホースがたるんでいたり、ホースの最高点までの高さが1.5m以上ありませんか。 できるだけたまるませない</p> 
<p>洗濯物に石けんカスのような汚れが付着した</p>	<p>粉石けんや液体石けんを使用していませんか。 P38 粉石けんや液体石けんは石けんカスが出やすく、洗濯・脱水槽に石けんカスが蓄積すると、洗濯中に洗濯物を汚すことがあります。 のりづけ後に洗濯・脱水槽を洗っていますか。 P38 洗濯・脱水槽を洗わないとのりが付着したままになり、それがはがれて洗濯中に洗濯物を汚すことがあります。 以上のようなときは洗濯・脱水槽を掃除してください。 P44</p>
<p>アクア除菌サインがグリーンに変わらない</p>	<p>給湯設備を使用していませんか。 水温が約35 以上だと除菌成分が投入されません。 除菌成分が投入されません。水道水を使用してください。 P11</p>

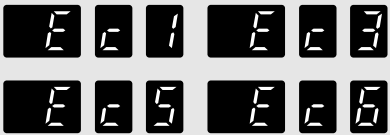
点検しても直らない場合はお買いあげの販売店または東芝家電修理ご相談センターにご相談ください。

表示部にこんな表示が出たら

表示	調べるところ	
	排水ホースに次のような異常がありませんか？ 排水ホースは正しく取り付けられていますか。 排水ホースを倒してありますか。 凍結していませんか。 排水ホースがつぶれていませんか。 排水ホースの先端のスリーブが水につかっていますか。 砂やどろ、糸くずなどがつまっていませんか。	→ 点検後ふたを一回開閉し、スタートボタンを押してください。
	ふたが開いていませんか。	→ ふたを閉めてください。
	洗濯物が片寄っていませんか。 洗濯機がガタついたり、傾いた床面に置いていませんか。	→ 洗濯物の片寄り、洗濯機のガタつきを直したあとふたを閉めてください。
	 と同じ症状がありませんか。  へ  と同じ症状がありませんか。  へ	
	水道栓が閉じていませんか。 水道が凍結したり断水していませんか。 給水口の網にごみがたまっていますか。 (極端に水道水圧が低い(毎分約3L以下)場合、E5表示が出ます)	→ 電源を切り水道栓をあけて再度操作し直してください。
	ポンプが凍結していませんか。 (凍結していない場合は修理を依頼してください)	→ 電源を入れ直し、水道水給水で行ってください。
	洗濯物を入れすぎていませんか。 洗濯物の量に対して水位が低く設定されていませんか。	→ 電源を入れ直し、洗濯物を減らしたり、水位を設定し直して、再度スタートボタンを押してください。
 (洗剤種類表示が点滅)	電源を切り、洗剤自動コントローラーを確認してください。 洗剤は入っていますか(洗剤を補充してください)。 確実に洗濯機に取り付けられていますか。 洗剤の固まりがありませんか。洗剤の種類によっては、洗剤がくずれ落ちにくくなる場合があります。その場合は、洗剤をほぐしてください。 点滅中も運転はそのまま続きます。運転が終了しても電源は自動的に切れず、点滅表示のままとなります。	
 (電源を入れたときにオレンジに点滅)	「アクアコントローラー」の除菌成分が減少し、除菌力がなくなりかけています。製品の点検時期にも当たりますので、有償にて点検・成分補充を承ります。お買いあげの販売店または東芝修理ご相談センターまでご相談ください。スタートを押せばそのまま運転しますが、洗濯・脱水槽の黒カビを抑えるために定期的な槽洗浄  をお勧めします。	

上記以外の表示や、点検しても直らない場合は、電源プラグを抜き修理を依頼してください。

点字および操作音について

点字

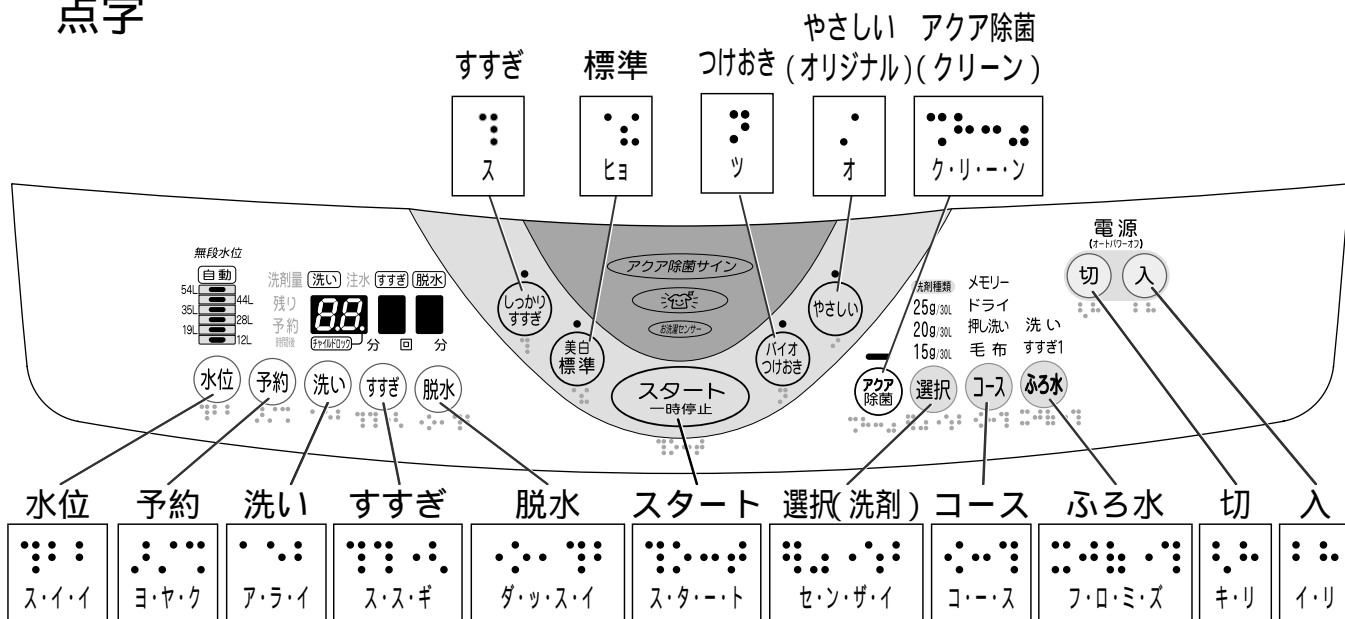

操作音

ボタンを押すとブザーが「ピッ」と鳴ります。

一回押すごとにブザーが「ピッ」と鳴り、設定が順送りされます。

起点に戻ると「ピー」と長めの音になります。

各ボタンの起点は次のようになります。

ボタン	水位	予約	洗い	すすぎ	脱水	おまかせコース	アクア除菌	選択	コース	ぶろ水
起 点	一番上の水位	設定なしの状態 (バイオつけおきコースのすすぎはすすぎ2回設定の状態)				美白標準	設定ありの状態	下から2番目 (20g/30L)	メモリー	設定なしの状態

仕様

本 体

種 類	全自動洗濯機	標準洗濯容量	7.0kg
電 源	100V,50Hz-60Hz共用	標準水量	高水位...54L
消費電力	495W	水道水圧	0.03~1MPa(0.3~10kgf/cm ²)
外形寸法	幅600mm x 奥行569mm x 高さ979mm	洗濯方法	うず巻式
製品質量	41kg	標準使用水道	110L

ポンプ(本体に内蔵)

消費電力	40W	揚 水 量	12L/分 (実揚程1m,ホース4mのとき)
電 源	AC100V/0.4A		

別売部品

ご購入の際は、お買いあげの販売店および東芝家電ご相談センター - にご相談ください。 P56

[標準価格は2001年7月現在・税別]

こんなときに	部品名		部品コード・型名	標準価格	
給水ホースを延長したい 付属品の給水ホースに継ぎたして使用してください	給水延長ホース	長さ 0.5m		42040662	1,500円
		長さ 1m		42040663	1,700円
		長さ 2m		42040664	2,400円
		長さ 5m		42040665	3,900円
自在水栓、万能ホーム水栓にホース継手を取り付けるとき	給水栓ジョイント			CB-J3	2,200円
洗濯機専用に水栓を設置したいとき	分岐水栓			JB-11	2,000円
ふる水用給水ホースの長さが5mで足りないとき	ふる水用給水ホース フィルター付長さ7m			42040649	1,800円
ふる水給水ホースを傷めてしまう恐れがあるとき	保護スリーブ			42040658	500円
排水ホースを延長したい	排水延長ホース 長さ1.2m			42040679	1,700円
排水口が洗濯機の下にあるとき	真下排水パイプ	長さ0.2m		THP-2	1,400円
		長さ0.4m		THP-3	1,400円
衣類乾燥機の排水ホースが洗濯機のふたや洗剤自動コントローラーにあたる時	乾燥機用S字フック			42018326	700円
据付場所に防水パンがないとき * 気温が高く水温が低い場合には洗濯機に露がついて(結露)床面を濡らすことがあります。	洗濯機トレー			TZ-10	3,200円
毛布コースを使用するとき	毛布洗いネット			TMN-42	4,500円
糸くずフィルターが破れてしまったとき	糸くず取りネット	フィルター上		42044582	400円
		フィルター下		42044584	300円
ふる水用給水ホースのフィルターが詰まってしまったとき	ふる水用給水ホース フィルター		 黒 緑	42044562	200円
洗濯・脱水槽を掃除するとき	洗濯槽クリーナー (塩素系)			90004003	2,000円

お手入れ・据付け

保証とアフターサービス (必ずお読みください)

ご不明な点や修理に関するご相談は

修理に関するご相談ならびに、お取り扱い・お手入れに関するご不明な点は **お買いあげの販売店にご相談ください。**

ご転居あるいはご贈答品などで販売店に修理のご相談ができない場合

東芝家電修理ご相談センター

フリーダイヤル
0120-1048-41

新製品などの商品選び、お取り扱い・お手入れなどのご相談

東芝家電ご相談センター

フリーダイヤル
0120-1048-86

携帯電話・PHSからのご利用は 03-3426-1048
FAX 03-3425-2101 (365日・8:00~20:00受付)

電話受付：365日・24時間受付

フリーダイヤルは、携帯電話・PHSなど一部の電話ではご利用になれません。

保証書 (別添)

この東芝全自動電気洗濯機には、保証書を別途添付しております。

保証書は、必ず「お買いあげ日・販売店名」等の記入をお確かめのうえ、販売店から受け取っていただき内容をよくお読みの後、大切に保管してください。

保証期間はお買いあげしていただいてから1年間です。詳しくは保証書をご覧ください。

補修用性能部品の保有期間

全自動電気洗濯機の補修用性能部品の保有期間は製造打ち切り後6年です。

補修用性能部品とは、その製品の機能を維持するために必要な部品です。なお、全自動電気洗濯機に使用している部品は性能向上のため一部予告なしに変更することがあります。

修理を依頼されるときは

出張修理

50～53ページに従って調べていただき、なお異常があるときは、電源を切り使用を中止し、必ず電源プラグをコンセントから抜いて、お買いあげの販売店にご連絡ください。

保証期間中は.....

保証書の規定にしたがって、販売店が修理させていただきます。なお、修理に際しましては、保証書をご提示ください。

保証期間が過ぎている場合は.....

保証期間経過後の修理については、お買いあげの販売店にご相談ください。修理すれば使用できる場合は、ご希望により有料で修理させていただきます。

修理料金の仕組み.....

修理料金は技術料・部品代・出張料などで構成されています。

技術料	故障した商品を正常に修復するための料金です。
部品代	修理に使用した部品代金です。
出張料	商品のある場所へ技術者を派遣する料金です。

ご連絡いただきたい内容.....

品名	全自動電気洗濯機
形名	AW-701HVP
お買いあげ日	年 月 日
故障の状況	できるだけ具体的に
ご住所	付近の目印等も合わせてお知らせください
お名前	
電話番号	
訪問希望日	
便利メモ	お買い上げの販売店名を記入されておくと便利です。 TEL.

廃棄時のお願い

2001年4月施行の家電リサイクル法では、お客様がご使用済みの洗濯機を廃棄される場合は、収集・運搬料金と再商品化等料金(リサイクル料金)をお支払いいただき、対象品を販売店や市町村に適正に引き渡すことが求められています。

 <p>愛情点検</p>	<p>長年ご使用の洗濯機の点検を！</p>	
	<p>このような症状はありませんか。</p>	<p>洗濯・脱水槽が止まりにくい。 水もれする(ホース、水槽、ホース継手)。 こげくさい臭いがしたり、運転中に異常な音や振動がある。 本体に触れるとビリビリと電気を感じる。 据付けが傾いたりグラグラしている。 スイッチを入れても、動かないときがある。 電源コード、プラグが異常に熱い。 その他の異常・故障がある。</p>