

Electrolux

by TOSHIBA

 **Electrolux** by TOSHIBA

はヨーロッパ最大の白物家電メーカーであるElectrolux社のデザインと機能を東芝が皆様にご提供するものです。

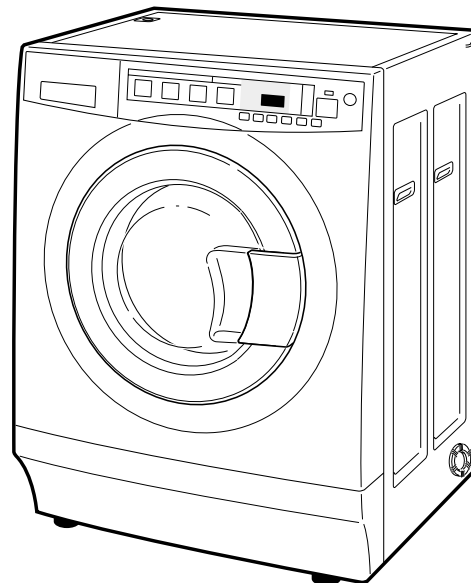

エレクトロラックスドラム式洗濯乾燥機
(家庭用)

取扱説明書

形 名

EWD-D70A

このたびはエレクトロラックスドラム式洗濯乾燥機をお買いあげいただきまして、まことにありがとうございました。

この商品を安全に正しく使用していただくために、お使いになる前にこの取扱説明書をよくお読みになり十分に理解してください。お読みになったあとはいつも手元においてご使用ください。

保証書を必ずお受け取りください。

特長

普通のドラム式では使えない
いつもの洗剤で洗濯OK!

合成コンパクト洗剤が使えます
(例：トップ/アタック/アリエール等)

静かに洗って 静かに乾燥

早朝でも夜でもいつでも
安心洗濯・安心乾燥

そのヒミツは...

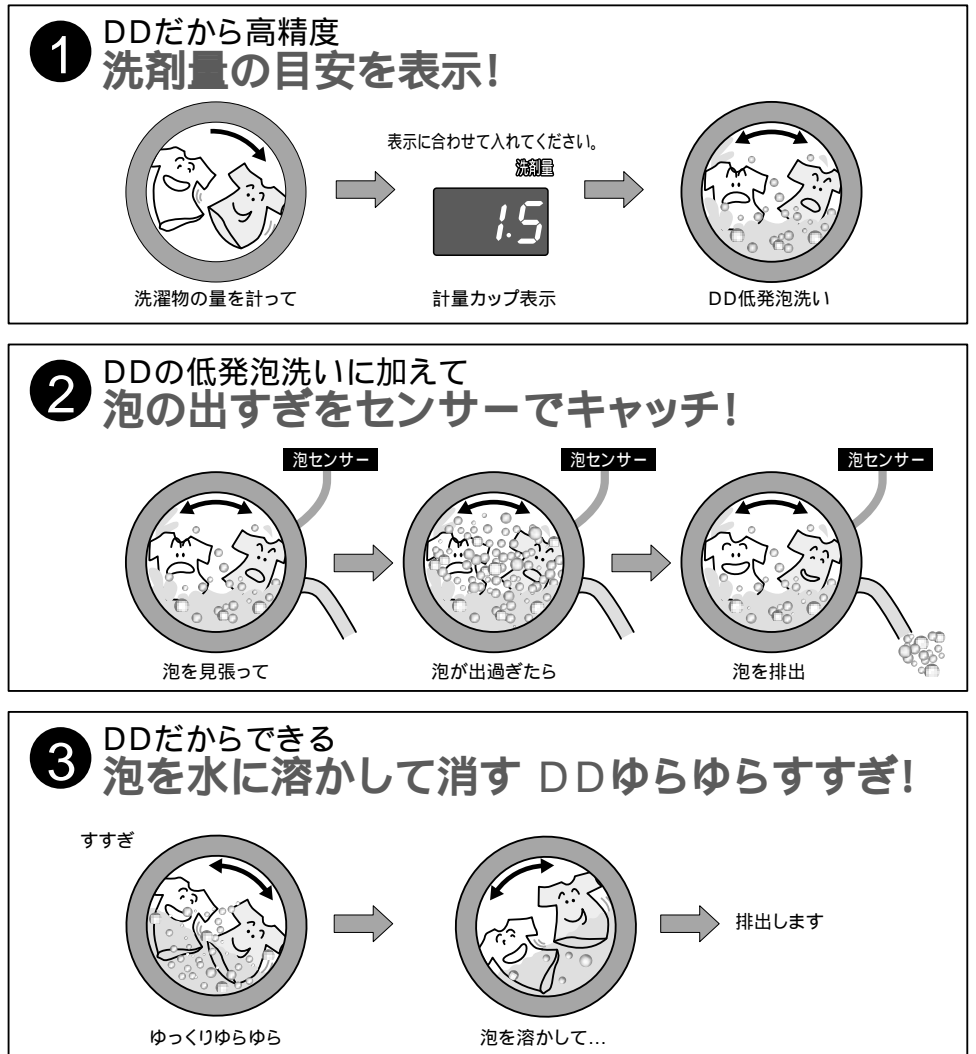

ドラム式洗濯乾燥機の洗濯乾燥のしかた

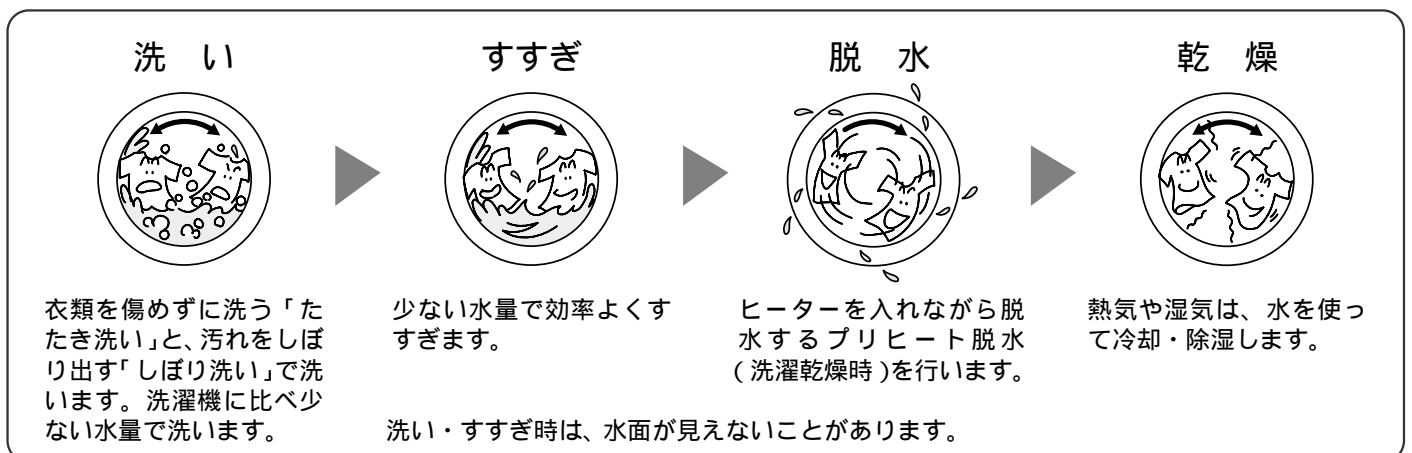

もくじ

温水洗浄で清潔洗濯！

30 でしっかり洗い
60 で除菌* 洗浄が
お好みで選べます。

*60 洗浄コースにおいて

試験依頼先	(財)日本食品分析センター
試験成績書発行年月日	平成12年04月19日
試験成績書発行番号	第300030432-001号
試験方法	寒天平板培養法 / メンブランフィルター法
除菌の方法	温水洗浄 (60)

試験内容のお問い合わせは東芝家電ご相談センターまで (48ページ)

ご使用前に

安全上のご注意	4
お願い	7
各部のなまえ	8
ドアの開閉について	9
操作パネルのみかた	10
運転を始める前に	12
洗剤・柔軟仕上げ剤・漂白剤について	15
洗剤投入ケースの使いかた	16

いろいろな洗濯・乾燥

おまかせ洗濯乾燥 18

普段の衣類のとき (REGULAR 標準)	18
短い時間で洗濯したいとき (QUICK スピーディ)	18
汚れが気になる衣類のとき (HEAVY しっかり)	18
乾燥切換 (コースと組み合わせで使用できます)	19
毛布のとき (BLANKET 毛布)	20

デリケートな衣類の洗濯 DELICATE (ドライコース) 22

乾燥のみ 26

普段の衣類のとき (REGULAR 標準)	26
厚手の衣類やシーツのとき (HEAVY しっかり)	26
乾燥切換 (コースと組み合わせで使用できます)	27
DELICATE 縮み低減	
HALF DRIED アイロン乾燥	
LOWHEAT ヒーター弱乾燥	
毛布のとき (BLANKET 毛布)	26
ソフトキープについて	27

環境情報

1. 製品使用時消費電力 (Wh/回)	150Wh(7kg洗濯) 3000Wh(4kg洗濯乾燥)
2. 製品の主要素材構成 (質量構成比%)	
製品質量	65kg
鉄及び鉄合金 (含ステンレス)	51%
銅及び銅合金	
アルミニウム	7%
プラスチック	23%
ガラス	3%
他	16%
3. 再生プラスチック使用%	15%
4. 取扱説明書等文書類	紙
5. 充電式電池の種類	使用なし
6. プリント基板の鉛半田使用有無	無鉛
7. 塩ビ (PVC)	給水ホース、配線類
8. 特定難燃材 (PBBs, PBDEs/PBDEs)	使用なし
9. 包装材の主要素材構成	
包装材質量	3.0kg
プラスチック (発泡スチロール)	17.9%
プラスチック (その他)	3.4%
紙	
ダンボール	78.7%
10. 包装材の再生材料使用 (質量%)	
プラスチック (発泡スチロール)	
プラスチック (その他)	
紙	
ダンボール	45.5%
11. 運転音 (dB)	洗い35dB 脱水44dB 乾燥40dB
12. 主要生産拠点のISO14001認証取得	1997年3月取得

知っているると便利

運転終了時間の予約	28	凍結の恐れがあるとき	36
このような		凍結したときは	37
組み合わせができます	29	終了ブザー音を消すとき	37
ふるの残り湯を使う洗濯	30	運転途中の	
お好みの設定をするとき	32	設定変更について	37
コース内容と		設定内容を全て	
所要時間の目安	34	初期状態の戻すには	37
のりづけをするとき	36		

据え付け・お手入れ・アフターサービス

据え付け	38	一般家庭用以外で	
お手入れ	42	ご使用になるとき	47
ドラム内の洗浄のしかた 他		操作音について	47
お困りのときは	44	仕様	47
こんなときは		保証と	
故障ではありません	45	アフターサービス	48
表示部に			
こんな表示が出たら	46		

ご使用前に



いろいろな洗濯・乾燥

知っているると便利

お手入れ・据え付け・アフターサービス

安全上のご注意

ご使用になる前にこの「安全上のご注意」をよくお読みのうえ正しくお使いください。ここに示した注意事項は、安全に関する重要な内容を記載していますので必ず守ってください。表示と意味は次のようになっています。

表示	表示の意味
 警告	“ 取扱いを誤った場合、使用者が死亡または重傷(*1)を負うことが想定されること ”を示します。
 注意	“ 取扱いを誤った場合、使用者が傷害(*2)を負うことが想定されるか、または物的傷害(*3)の発生が想定されること ”を示します。

*1: 重傷とは、失明やけが、やけど(高温・低温) 感電、骨折、中毒などで後遺症が残るものおよび治療に入院・長期の通院を要するものをさします。

*2: 傷害とは、治療に入院や長期の通院を要しない、けが・やけど・感電などをさします。

*3: 物的損害とは、家屋・家財および家畜・ペットにかかわる拡大損害を示します。

図記号の例



禁止(してはいけないこと)を示します。
具体的な禁止内容は、図記号の中や近くに絵や文章で指示します。



強制(必ずすること)を示します。
具体的な強制内容は、図記号の中や近くに絵や文章で指示します。



注意(警告を含む)を示します。
具体的な注意内容は、図記号の中や近くに絵や文章で指示します。

警告

改造はしない
修理技術者以外の人は分解したり修理しない
火災、感電、けがの原因となります。
修理は、お買いあげの販売店または東芝家電修理ご相談センターにご相談ください。



分解禁止

電源は交流100Vで定格15A以上のコンセントをドラム式洗濯乾燥機単独で使う
電圧や定格が異なると火災、感電の原因となります。
また、他の器具と併用すると分岐コンセント部が異常発熱して発火することがあります。



コンセントは専用で

電源プラグの刃および刃の取り付け面に付着したほこりはよくふきとる
ほこりが付着すると火災の原因になります。

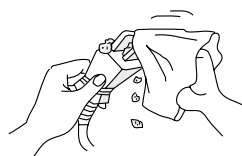

ほこりをとる

アース線が取り付けられているか確認する
故障や漏電のときに感電する恐れがあります。アース線の取り付けは、電気工事店または販売店に相談してください。

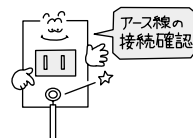

アース線の接続を確認する

電源コードを傷めない
電源コードを傷付けたり、破損したり、加工したり、無理に曲げたり、引っ張ったり、ねじったり、たばねたりしないでください。また、金属部にかかけたり重い物を載せたり、挟み込んだりしないでください。コードが破損し、火災・感電の原因になります。



傷つけ禁止

お手入れの際は電源プラグをコンセントから抜く
感電やけがをすることがあります。



プラグを抜く

警告

電源プラグは、ぬれた手で抜き差ししない
感電やけがをすることがあります。



禁止

電源プラグは根元まで差し込むこと
傷んだコードや電源プラグ・ゆるんだ
コンセントは使用しない

感電・ショート・発火の原因になります。



使用禁止

浴室や風雨にさらされる場所には設置しない
感電や漏電による火災の原因になります。



水場での使用禁止

プラスチック部には火気を近づけない
火災の原因になります。



火気厳禁

食用油、動物系油、機械油、ドライクリーニング油などが付着した衣類や、ウレタンフォーム製の洗濯物は乾燥しない

油の酸化熱による自然
発火や引火の原因になります。



禁止

引火物は洗濯・脱水槽に入れない
ガソリン・灯油・ベンジン・シンナー・アルコールなど
やそれらの付着した洗濯物は入れないでください。
爆発や火災の原因になります。

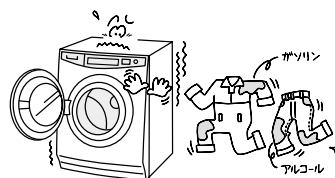

引火物禁止

子供など取り扱いに不慣れな方には使わせない

ドラム（洗濯・脱水槽）
内に閉じ込められたり、
やけど・けがをすることがあります。



禁止

排水不良でないことを確認する

排水不良でドラム式洗濯乾燥機が水に浸かる状態で使用
すると、漏電による火災や感電の
原因になります。



排水確認する

本体各部に直接水をかけない
感電・ショートすることがあります。



水かけ禁止

入浴中はふる水給水しない
万一の感電を防ぐためです。



給水禁止

注意

電源プラグを抜くときはコードを引っ張らない
電源プラグを持って引き抜いてください。
感電やショートして発火する恐れがあります。



引っ張り禁止

長期間ご使用にならない時は電源プラグをコンセントから抜く

絶縁劣化による感電や漏電火災の原因になります。



プラグを抜く

ドラム式洗濯乾燥機の上へのぼったり、物を載せたりしない

変形・破損または、運転時の振動により載せた
物が落下し、けがをすることがあります。



上乗り禁止

乾燥中および乾燥終了直後はドラム内上部をさわらない

高温になっており、やけどをすることがあります。



接触禁止

注意

ドアを閉める際に、衣類をはさまない
水もれなどにより思わぬ被害を招くことがあります。



衣類をはさまない

ドラム式洗濯乾燥機底面から手を押し込まない
けがをする恐れがあります。



押し込まない

運転の前に蛇口を開いて、給水ホースの接続部分の緩みや水もれのないことを確認する

ねじやホース接続などの緩みがあると水もれして思わぬ被害を招くことがあります。



水もれ確認

防水性のシート、マット、衣類()は洗濯や脱水・乾燥をしない

脱水中に異常振動し、けがをしたり、ドラム式洗濯乾燥機、壁、床などの破損、衣類の損傷などの恐れがあります。

サウナスーツ、雨ガッパ、釣具用上着・ズボン、スキーウェア、寝袋、オムツカバー、ウェットスーツ、自転車・バイク・自動車カバーなど。



禁止

給湯機からの温水は使用しない

乾燥運転時、温水では冷却、除湿できず、乾燥できません。



給湯機使用禁止

ドラム式洗濯乾燥機は二人で据え付ける

本体が重いので、けがをしたり、腰を痛めることがあります。



二人で据え付け

ふる水を使用する場合40℃以上のお湯は使用しない

プラスチック部品の変形や傷みにより感電や漏電の恐れがあります。



熱湯使用禁止

毛布洗い時に洗濯機用毛布ネットを使用しない

脱水中に異常振動し、周囲の壁などを傷つけたり、けがをする恐れがあります。



ネット使用禁止

ふる水用給水ホースを浴槽の水位面がドラム式洗濯乾燥機より高い位置で使用しない

サイホン現象により、ポンプ運転が終わっても水が出続け、床を濡らして、思わぬ被害を招くことがあります。

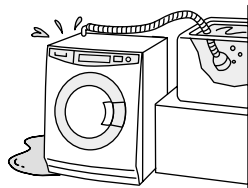

使用禁止

煙が出ている、変なおいがするなどの異常がある場合は、電源プラグを抜く

直ちに使用を中止し、修理を依頼してください。



プラグを抜く

マット類は乾燥しない

マットの樹脂がドラム式洗濯乾燥機内部に付着したり、他の衣類を汚すことがあります。

素材によっては化学変化による自己発熱で自然発火の原因になります。



禁止

ふる水用給水ホースを浴槽に入れたまま、ふる水給水継手を外さない

サイホン現象により、ホースから水が出続け、床を濡らして、思わぬ被害を招くことがあります。

浴槽からふる水用給水ホースを先に出し、水が出終わった後にふる水給水継手を外してください。

ホースの残水は、よく抜いてください。



使用禁止

廃棄処分をするときは、ドアを取り外す

子供が閉じ込められる恐れがあります。

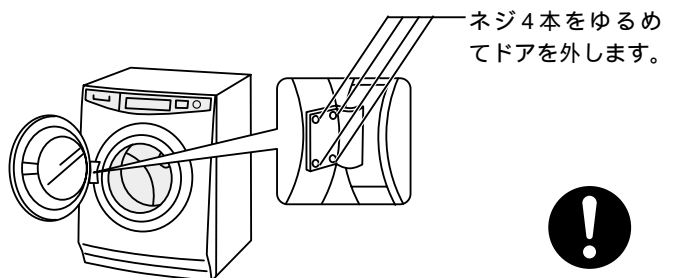

取り外す

お願い

1枚のみでかさばる衣類(ジーンズ・シーツ)などや、洗濯ネットに入れた物は、他の衣類と一緒に洗濯および脱水をしてください

布が片寄りやすいため、振動が大きくなったり脱水ができなくなることがあります。

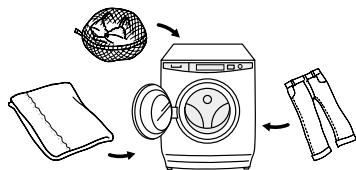

ワイヤー入りのブラジャーはブラジャー専用ネット(細目)に入れて、他の衣類と一緒に洗濯してください

ワイヤーが飛び出したりして、他の洗濯物やドラム(洗濯・脱水槽)を傷つける原因になります。

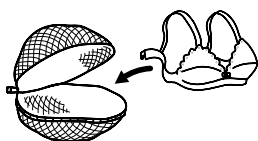

マット類や、ペットの毛が付いた敷物などは、洗濯や乾燥しないでください

糸くずや、毛などがたまることにより、性能が低下する原因になります。

乾燥のみの運転を繰り返し運転される場合は、5回に1回程度、毛布コースの洗濯運転(洗い・すすぎ・脱水)をしてください

糸くずがたまることによる性能の低下を防ぐためです。

本体の上に充電機能付機器を置かないでください

電動歯ブラシなどの充電台を近づけると誤動作の原因になります。

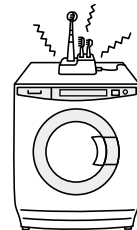

乾燥運転時も必ず水栓を開けてください

水を使って冷却除湿していますので、水栓が閉まっていると乾燥できません。

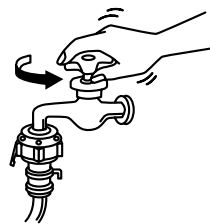

後始末を忘れずにしてください

万一の水もれや火災を防ぐためです。洗濯乾燥終了後、必ず水栓を閉じてください。水をためたまま長時間放置しないでください。

パネルなどに整髪剤・スプレー・部分洗い洗剤などをかけたり、先のとがったもので押さないでください

部品の破損や故障の原因になります。



結露について

気温が高く水温が低い場合には露つきが生じ(結露)、床面を濡らすことがあります。別売の「洗濯機トレー」(TZ-20)をご使用ください。

製品にカバーをかけるときは

塩化ビニール製のカバーは樹脂部品や塗装面を傷めることがあります。ご使用のときは、ドラム式洗濯乾燥機の上部に布などをかけてからカバーをしてください。

ドラム(洗濯・脱水槽)のさび(もらいさび)について

ステンレスはさびにくい性質がありますが、万一のさびの発生を防ぐため、次のことをお守りください。

ヘアピンなどのさびやすい鉄製品をドラム(洗濯・脱水槽)に入れたままにしないでください。

断水後は、鉄さびを多く含んだ水が出て鉄さびが付着することがあります。きれいな水が出るようになってから使用してください。

ふろの残り湯を使う場合に、イオウ入り入浴剤を使用した残り湯は使用しないでください。

乾燥運転時に、市販の乾燥機用柔軟仕上げ剤(静電気防止剤)を使用した場合は、運転終了後、必ず取り出してください。

各部のなまえ

このマークの中の数字は、掲載ページを示しています。

正面

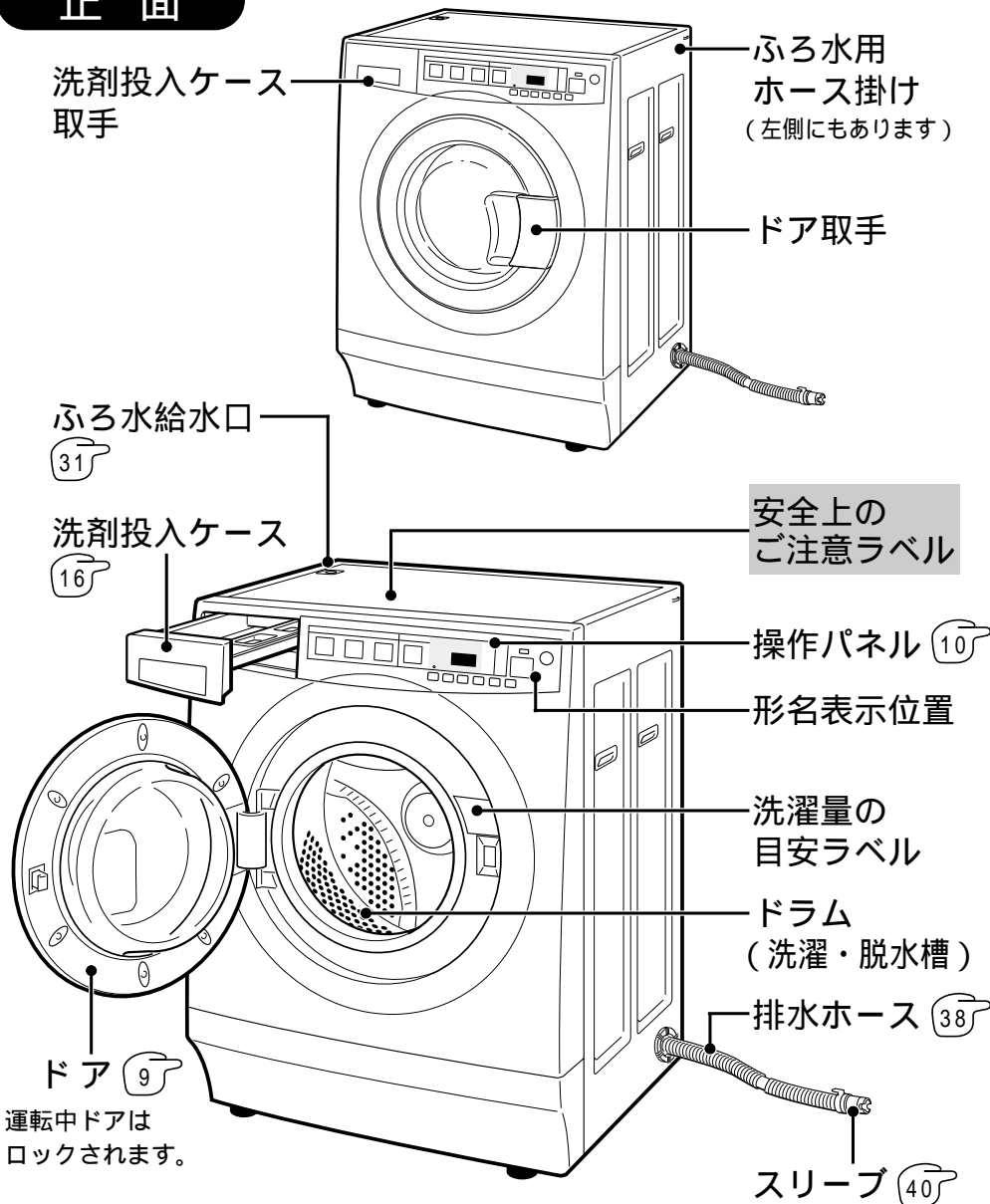

付属品

- 給水ホース・ホース継手.....1個
 - 39
 - 41
- 排水ホース.....1個
 - 38
- 工具(包装用ボルト用)...1個
 - 38
- 排水ホースバンド.....1個
 - 39
- ふろ水用給水ホース.....1個
 - 31
- ラベル.....1個
 - 38

背面

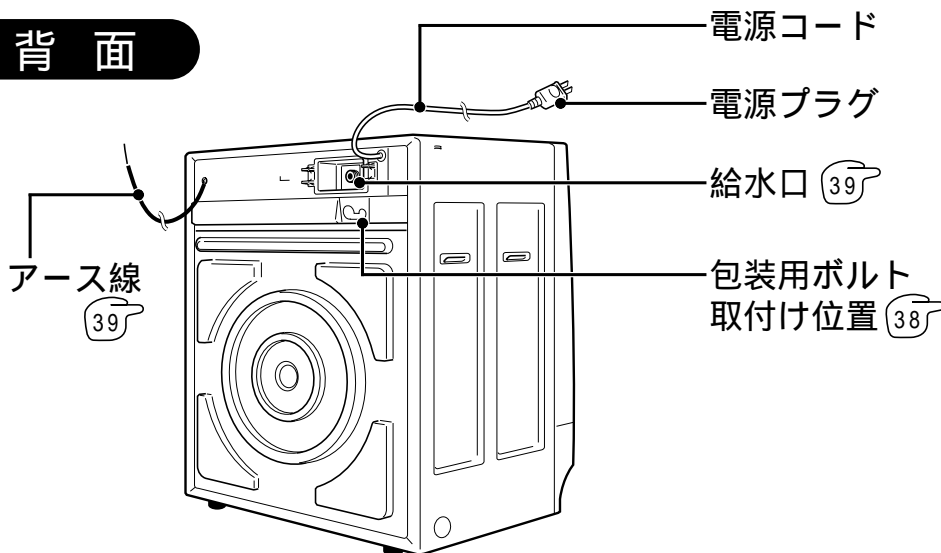

別売部品

- 給水延長ホース.....
 - 長さ0.5m 部品コード42040662
 - 長さ1m 部品コード42040663
 - 長さ2m 部品コード42040664
- 排水延長ホース.....
 - 長さ1.2m 部品コード42040679
- 真下排水パイプ.....
 - 長さ0.2mTHP-2
 - 長さ0.4mTHP-3
- ふろ水用給水ホースフィルター付
 - 長さ7m 部品コード42040649
- 保護スリーブ.....
 - 部品コード42040658
- 洗濯槽クリーナー...90004003
- 洗濯機トレイ.....TZ-20
- 給水栓ジョイント.....CB-J3
- 分岐水栓.....JB-11
- 専用台.....EWD-Y1

ドアの開閉について

運転中は安全のため、ドアが開かないようにドアロックされます。
ドアが開くかどうかは、「ドアロック表示」で表示します。⑪

ドアが開かないときは（ドアロックを解除する）

電源が「切」のとき

電源を「入」にします。運転中に電源を切ったり、停電すると、ドアがロックされたままになります。

電源が「入」のとき

まず電源を「切」にし、再び「入」にします。

表示部に、**A**、**H**、**L**表示が出たとき

Aのとき（洗い、すすぎ運転中で、ドアが開けられる水位以上ドラム内に水が残っているとき）

1 電源を入れ直す

2  を押す

3  を押して運転をスタートし、排水させる

4 ドラムが回り始めたら

 を押して一時停止させる

5  が消灯したら、ドアを開ける



Hのとき（60 温水を使用中または乾燥運転中で、ドラム内の温度が高いとき）

自動的に送風運転して温度を下げます。 が消灯したら、ドアが開けられます。
（温度を下げるのに時間がかかる場合があります）

Lのとき（強制的にドアロックされています。下記の手順に従い設定を解除してください。）

強制的にドアロックするには

子供がドラム内に入らないように強制的にドアロックできます。いつでも設定、解除ができます。

1  を押しながら  を押す

2 「ピピピッ」とブザーが鳴り設定完了
 が点灯

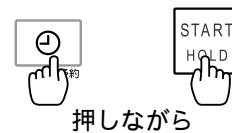

一度設定されると、設定を解除するまでドアは開きません。

電源が「切」のときにドアを開ける場合は、電源を「入」にしてから同じ操作をしてください。
「ピーピピッ」とブザーが鳴り、 が消灯、設定が解除されます。

運転中に衣類を追加するときは

「毛布」「ドライ」コース以外は運転が始まってから約5分間、衣類を追加することができます。
 が点滅している間に、一時停止し、ドアを開けてください。

1  が点滅していたら  を押して一時停止させる

2  が消灯したら、ドアを開けて洗濯物を入れる

3 ドアを閉め  を押すと、再び運転が始まる

給水中は約5秒後にドアロックが解除されます。

ドラム内の状態により、一時停止してもドアロックが解除されない場合があります。
泡がドアに付着した状態でドアを開けると、泡が床にたれることがあります。



操作パネルのみかた

表示部

運転中

運転開始後、衣類の量を検知しているときに表示します。

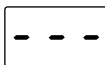

洗剤量の表示 (目安)

スタートを押すと約15秒後に洗剤量 (目安) を表示します (「標準」「スピーディ」「しっかり」コースのみ)。(15)

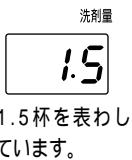

残り時間の表示 (目安)

給水や乾燥を始めると残り時間 (目安) を表示します。

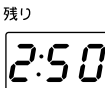

「残り」表示が点滅の場合は、残り時間 (目安) を見直しています。

予約したとき

予約時間を表示します。



洗いの水を温水にしたとき

運転前は、温水の設定温度を表示します。



運転中は、残り時間表示に変わり、「温水」が点滅します。

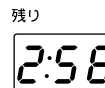
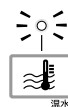

合成洗剤を選択したとき

「合成洗剤」が点灯します。

初期状態では点灯しています。

REGULAR DETERGENT

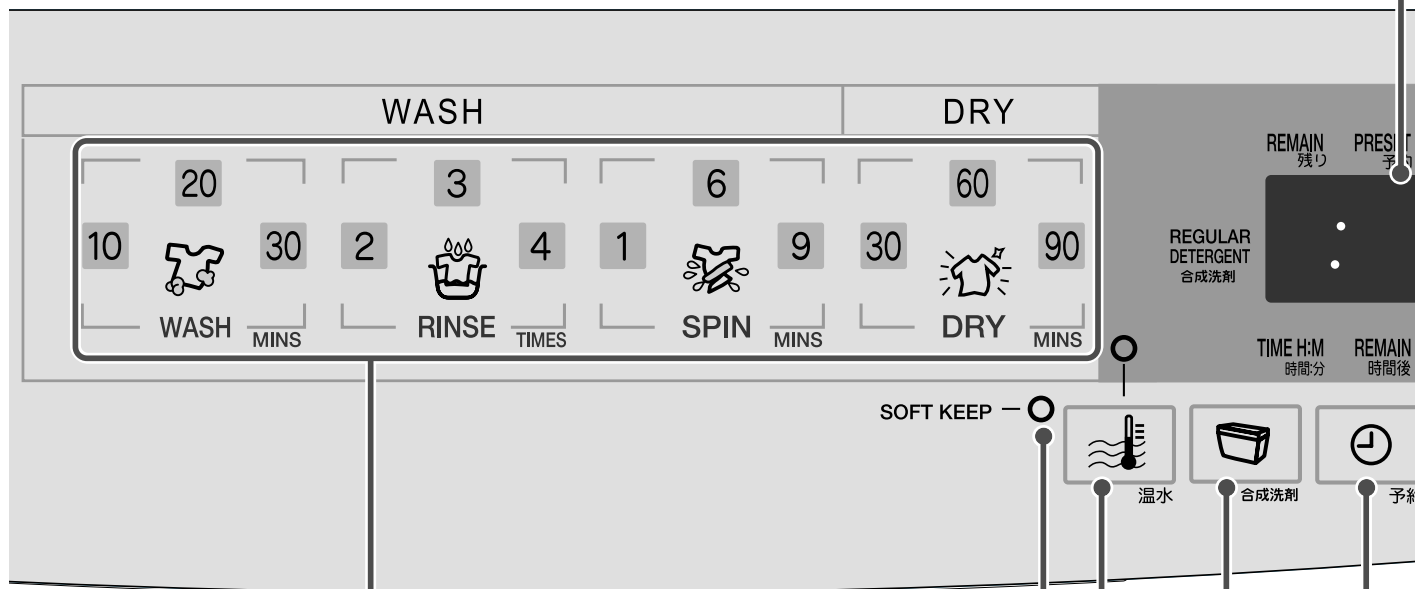

WASH・RINSE・SPIN・DRY

洗い・すすぎ・脱水・乾燥

「洗濯から乾燥まで」「洗濯のみ」「乾燥のみ」の運転が選択でき、選んだ行程が点灯します。洗い時間・すすぎ回数・脱水時間・乾燥時間が設定できます。(32)
点滅は運転中の行程を表し、点灯は残りの行程を表します。

SOFT KEEP ソフトキープ表示

乾燥運転終了後、約4時間ソフトキープ運転を行います。(27)
ソフトキープ運転中、点滅します。

温水

洗いの水を温水にしたいときに押します。30、60の温水を選択できます。(12)
「毛布」コースは30の温水のみ設定できます。「ドライ」コースは設定できません。

合成洗剤

洗剤の種類を選択するときに押します。
推奨洗剤のとき...消灯
合成洗剤のとき...点灯
(「標準」「スピーディ」「しっかり」コースのみ)(14)

予約

運転終了時間を予約することができます。(28)

操作してもドアが開かないとき 

ドラム内に水が残っているとき。



ドラム内の温度が高いとき。

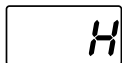

強制的にドアロックされているとき。



運転中に不具合が生じたとき 

エラー表示をします。

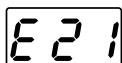

DOOR LOCK ドアロック

点灯しているとき、ドアはロックされ、開きません。



消灯しているとき、ドアを開くことができます。



点滅しているとき、 を押し、 が消灯になります。ドアを開くことができます。

POWER OFF / ON 電源 切 / 入



電源の「入」、「切」をします。

運転終了約15秒後、または電源を入れて運転しないで10分間放置すると、自動的に電源が切れます。

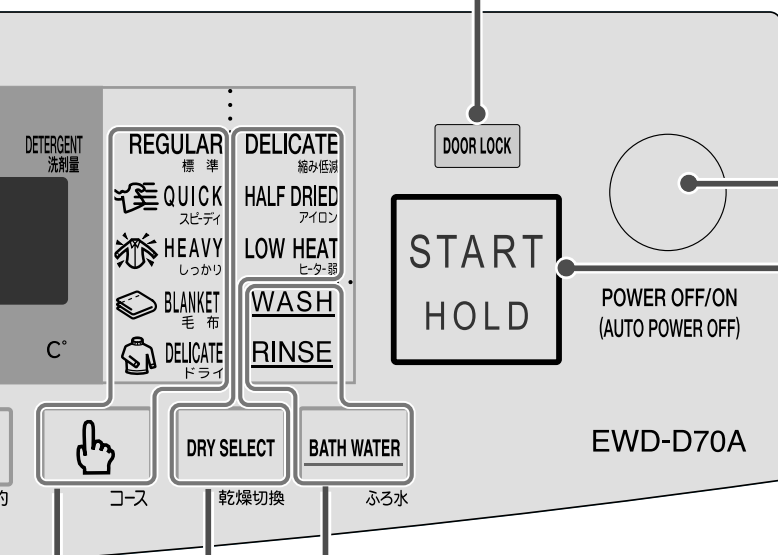
ソフトキープ中はドアを開ければ、自動的に電源が切れます。



DRY SELECT 乾燥切換

洗濯物に応じて乾燥運転を選択したいときに押します。  

「標準」「スピーディ」「しっかり」コースの洗濯乾燥は、乾燥運転を切換えることができます。点灯していないときは、各コースの乾燥運転になります。

コース

洗濯物に応じてコースを選択してください。ボタンを押すとコース名が点灯します。

START / HOLD スタート / 一時停止

運転を始めるときに押します。

洗濯物を追加するときなど、運転を一時停止するときを押します。

BATH WATER 風呂水

風呂水給水ポンプで、風呂の残り湯を使用するときに押します。 

風呂水ポンプの利用行程を表示します。

点滅は風呂水給水中の行程を表し、点灯は残りの行程を表します。

運転を始める前に

警告

引火物は洗濯・脱水槽に入れない
ガソリン・灯油・ベンジン・シンナー・アルコールなどやそれらの付着した洗濯物はいれしないでください。
爆発や火災の原因になります。



引火物禁止

食用油、動物系油、機械油、ドライクリーニング油などが付着した衣類や、ウレタンフォーム製の洗濯物は乾燥しない

油の酸化熱による自然発火や引火の恐れがあります。



禁止

油や薬品の種類によっては洗濯で落ちない場合があります。プラスチック部品の変形など故障の原因になります。

注意

防水性のシート、マット、衣類()は洗濯や脱水・乾燥をしない

脱水中に異常振動し、けがをしたり、ドラム式洗濯乾燥機、壁、床などの破損、衣類の損傷などの恐れがあります。

サウナスーツ、雨ガッパ、釣具用上着・ズボン、スキーウェア、寝袋、オムツカバー、ウェットスーツ、自転車・バイク・自動車カバーなど。



禁止

ドラム式洗濯乾燥機の準備

1 給水ホースをつなぎ水栓を開く (41)
乾燥運転時も開けておいてください。
運転終了時は、必ず水栓を閉じてください。

2 アースと電源プラグを取り付ける (39)

3 排水ホースを排水できる状態にする (40)

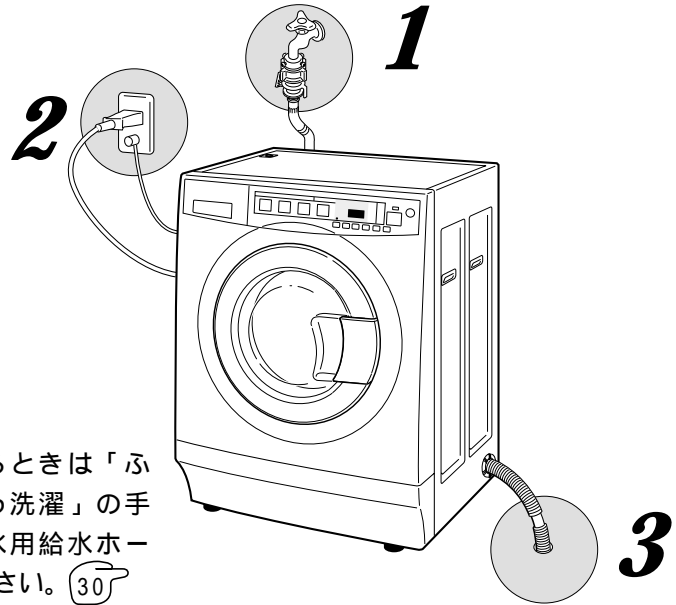

ふる水を利用するときは「ふるの残り湯を使う洗濯」の手順に従い、ふる水用給水ホースを準備してください。(30)

温水洗いについて

洗いの水を温水にすることができます。

加熱時間が必要になるため、洗い方が通常の運転と異なり、運転時間が長くなります。

下表の洗濯時間は、水温20℃、衣類の量が4.0kgの場合の目安時間になります。

設定	こんなときに	洗濯時間
60	おむつ、タオルなどを除菌したいとき	約140分
30	汚れ落ちを良くしたいとき	約80分

コース選択後、**START HOLD** を押す前に を押して、設定してください。

を1回押すと30℃、2回押すと60℃になります。

3回押すと表示が消えます(温水なし)。

運転中は設定温度表示が消え「温水」表示が点滅します。設定温度を確認したいときは を押してください。

「ふる水」も設定できます。

60℃の設定は、すすぎのふる水利用の設定はできません。

設定温度60℃で洗濯する場合は、衣類の取扱絵表示が であることを確認してください。

色落ちしやすい衣類は、温水で洗うとさらに色落ちしやすくなるため水で洗ってください。また他の衣類と一緒に洗わないでください。色が移る恐れがあります。

温水洗いは「洗い」のお好み設定ができません。

衣類の量について

衣類の量は

洗濯乾燥または乾燥のみの場合4.0kg以下
洗濯のみの場合7.0kg以下

衣類(乾布)をドラムに入れたときの目安
下記の絵を参考にして、衣類を入れてください。
押さえつけないで入れたときの目安です。

洗濯量は

JISで規定された布を洗濯したときの洗濯量です。
洗濯物の種類・大きさ・厚さなどにより洗える量が異なります。
洗濯物の動きが悪い場合は洗濯物の入れすぎです。

洗濯物量の目安

衣類のおよその洗濯量を覚えて、入れすぎないようにしてください。
洗濯物によって洗濯・乾燥できる量が異なります。

洗濯乾燥または乾燥のみの場合(例)

シーツは4枚(約2.0kg)以下
レースのカーテンは3枚(約2.0kg)以下
バスタオルは7枚(約2.1kg)以下

洗濯のみの場合(例)

シーツは9枚(約4.5kg)以下
レースのカーテンは6枚(約4.0kg)以下
バスタオルは14枚(約4.2kg)以下

約7.0kg



約4.0kg

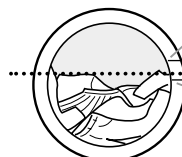

約2.0kg



ブリーフ
(約50g)



アンダーシャツ
(約130g)



Yシャツ
(約200g)



シーツ
(約500g)



くつした
(約50g)



パジャマ上下
(約500g)



ブラウス
(約200g)

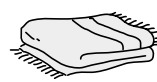

バスタオル
(約300g)

()内は1枚の質量の目安です。

乾燥できない衣類

ウール、絹、皮製品

縮んだり型くずれする場合があります。

電気毛布・ロングパイル(毛足10mm以上)の毛布

毛だおれする恐れがあります。

わたやスポンジの入ったもの

衣類をいためたり、故障の原因になります。

「タンブラー乾燥はおさげください」と表示されている衣類

この製品はタンブラー乾燥(回転ドラム式)に該当します。

吊り干し、平干し絵表示およびドライ絵表示のあるもの



のりづけした衣類

のりづけしたい場合は、乾燥後に「スプレーのり」などを使用してください。

上手な洗濯のしかた

1. 衣類の取扱絵表示を確認する

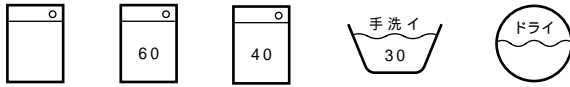

2. ポケットの中に何も入っていないことを確認する

コイン・ヘアピン・つまようじ・釘・砂などはドラムを傷付けたり、内部で詰まり、水もれや故障の原因になります。

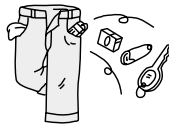

3. ドロや砂の付いた衣類は、ブラシなどでよく落とす

4. ひもの付いた衣類はひもを結び、ファスナーは閉め、マジックテープは止める

マジックテープを止めておかないと衣類にくっつき、傷める原因になります。

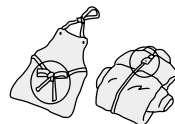

5. ワイヤー入りのブラジャーはブラジャー専用ネット(細目)に入れる

ワイヤーが飛び出したりして、他の洗濯物やドラム(洗濯・脱水槽)を傷つける恐れがあります。

6. 糸くずのつきやすいもの、毛羽立ちやすいもの、ランジェリーなどのデリケートな衣類は、裏返しにして市販の洗濯ネットに入れる



7. 洗濯ネットに入れた物は、他の衣類と一緒に洗濯および脱水をする

8. 色落ちしやすいものは分けて洗濯する

他の衣類に色が移る恐れがあります。

合成洗剤について

推奨洗剤(ブルーダイヤなど)はドラム式洗濯機用の洗剤です。それ以外の合成洗剤(トップ・アタック・アリエールなど)は **REGULAR DETERGENT** 表示が点灯していることを確認して使用してください。

泡が多量に発生すると検知し、洗い中に泡を排水することがあります。

洗剤の使用量は、洗剤の容器に記載されている表示および洗剤量(目安)表示に従ってください。なお、洗濯機とドラム式洗濯機の使用量は異なるので確認してください。

推奨洗剤をご利用いただくと、時間・水量が節約できます。

上手な乾燥のしかた

1. 厚物と薄物、綿と化繊の衣類を分ける

乾きムラが少なくなります。

2. 洗濯時に柔軟仕上げ剤を使用する

静電気がおこりにくく、風合いがよくなります。

次の場合は湿り気が残ることがありますので、その場合はもう一度乾燥してください。

乾燥するとかさのふえる衣類(タオル、化繊のワイシャツなど) エリもとやポケットなどの厚いところ
生乾きの衣類と一緒に湿った衣類を入れたとき
衣類の量が少ないとき(約500g以下)

衣類の縮みについて

衣類によっては洗濯ただけでも縮むものがあり、乾燥することによりさらに縮むものもあります。縮みの程度は1回目の洗濯・乾燥が、最も大きくなります。

綿や麻などの繊維でも生地織りかた(ニット・織り目の粗い生地等)などによって縮みが大きくなる場合があります。

乾燥する前に衣類の取扱絵表示や組成表示をよくご確認ください。

縮みやすい衣類

綿や麻のシャツ、トレーナー、セーター、靴下など
ポリウレタンやアクリルの入った混紡の衣料(靴下など)

縮みにくい衣類

ポリエステルブラウス、ポリエステル混紡のYシャツなど

洗剤・柔軟仕上げ剤・漂白剤について

種類と使用量

洗剤は泡立ちの少ない推奨洗剤をおすすめします。

その他の洗剤は **REGULAR DETERGENT** 表示が点灯していることを確認して使用してください。粉石けんは使用できません。

ドラム（洗濯・脱水槽）投入口横に、衣類（乾布）の量の目安を表示してあります。参考にしてください。⑬

洗剤 柔軟仕上げ剤 漂白剤	コンパクト合成洗剤			液体石けん	柔軟仕上げ剤	酸素系 液体漂白剤		
	粉末		液体					
	推奨洗剤	合成洗剤						
商品例	ブルーダイヤ 〔ライオン〕	トップ 〔ライオン〕 アタック 〔花王〕 アリエール 〔P&G〕	液体アタック 〔花王〕 フルパワーボーナス 〔P&G〕 アリエール ジェルウォッシュ 〔P&G〕	液体石けん 〔ミヨシ〕 衣類の石けん 〔ミヨシ〕 ⑬	ソフランC1/3 〔ライオン〕 ハミング1/3 〔花王〕 パウンス 〔P&G〕	手間なしブライト 〔ライオン〕 ワイドハイター 〔花王〕 エースデリート ブリーチ 〔P&G〕		
衣類 (乾布)の量	衣類の量3kgに 対して、27g 使用のもの	水30Lに対して、 20g使用のもの (アタックの場合)	水30Lに対して、 20ml使用のもの (液体アタックの場合)	衣類の量3kgに 対して、30ml 使用のもの (液体石けんの場合)	(コンパクトタイプ) 水1Lに対し て、0.22ml 使用のもの	水30Lに対 して、40ml 使用のもの	水30Lに対 して、30ml 使用のもの	
約7.0kg 	⑬ 約50g 	⑬ 約36g 	約20ml (約14ml)	約40ml (約26ml)	約18ml	約40ml	約30ml	
約4.0kg 	⑬ 約40g (⑭ 約32g) 	⑬ 約20g (⑭ 約15g) 			約13ml	約30ml	約23ml	
約2.0kg 	⑬ 約30g (⑭ 約20g) 	⑬ 約15g (⑭ 約10g) 	約10ml (約7ml)	約30ml (約20ml)	約9ml			
約1.0kg以下 	⑬ 約20g (⑭ 約12g) 	⑬ 約10g (⑭ 約8g) 			約20ml	約15ml		

使用量は容器の表示と異なる場合があります。()内は「スピーディ」コースの洗剤量(目安)表示です。

洗剤の使用量は、洗剤の容器に記載されている表示に従ってください。なお、洗濯機とドラム式洗濯機の使用量は異なるので確認してください。

合成洗剤量(目安)表示はアタックに合わせて表示しています。洗剤の種類によりスプーン(キャップ)1杯の洗剤量が異なりますので、お使いの洗剤に合わせて洗剤量を加減してください(トップ、アリエールの場合はスプーン1杯の量が多いので約2割程度減らしてください)。

洗剤は入れすぎないでください(上表を参考に、衣類の量に応じて入れてください)。

「毛布」、「ドライ」コースの洗剤量は⑳㉑㉒に記載してあります。

洗剤投入ケースの使いかた

洗剤投入ケースを手前に引き出して、洗剤・柔軟仕上げ剤・漂白剤などを入れてください。投入後は必ず閉めてください。給水中は引き出さないでください。

洗剤投入ケースのご使用にあたって

洗剤投入ケースは必ずしっかりと閉めてください。開いていると、運転途中でエラー表示が出て、運転が止まります。⁽⁴⁶⁾

洗剤投入ケースがぬれていると洗剤がこびりついて残る場合があります。洗剤を入れる前に乾いた布でよくふいてください。

洗剤投入ケースに洗剤がこびりついた場合は、ふき取るか洗剤投入ケースをはずして掃除してください。こびりついた洗剤が内部で詰まって水もれする恐れがあります。⁽⁴³⁾

下記のような場合は、洗剤投入ケースに洗剤が残っていることがあります。

ふる水ポンプを利用して、**E5**表示が出たとき。

運転途中で水栓が閉まっていることに気付いたとき。

粉末合成洗剤

洗剤量(目安)表示に従って入れてください。

推奨洗剤をおすすめします。合成洗剤を使用する場合は、**REGULAR DETERGENT**表示が点灯していることを確認して使用してください。

給水量が少ない(5L/分以下)ご家庭では、洗剤投入ケースに洗剤が残ることがあります。この場合は、洗剤を溶かして入れてください。

種類と使用量 ⁽¹⁵⁾

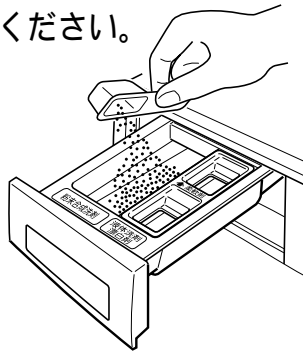

液体合成洗剤

洗濯前に入れてください。

泡立ちの少ない洗剤をお使いください。液体洗剤と漂白剤を同時に使用する場合は、粉末漂白剤を使用してください。(粉末漂白剤は粉末合成洗剤投入部に入れてください)

種類と使用量 ⁽¹⁵⁾

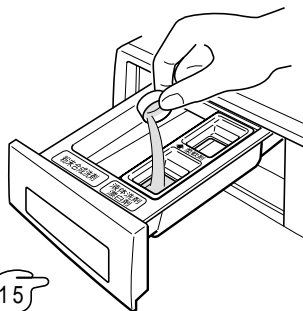

液体中性洗剤

洗濯前に入れてください。

「ドライ」コースの時に使用してください。

使用量の目安：約36ml

(水30Lに対し40ml使用のもの)

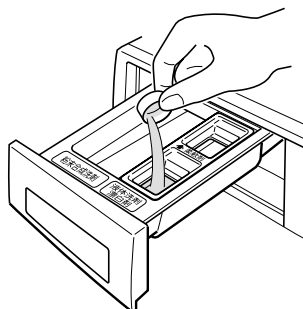

酸素系 液体漂白剤

洗濯前に入れてください。洗いのはじめに自動投入されます。

塩素系漂白剤は使わないでください。漂白剤が直接衣類に付くと衣類が変色することがあります。液体漂白剤を使用する場合は、粉末合成洗剤を使用してください。漂白剤は洗濯物やドラム(洗濯・脱水槽)に残りやすいので、すすぎ回数を多くする、または「しっかり」コースで使用してください。

酸素系 粉末漂白剤

洗濯前に、粉末合成洗剤と一緒に入れてください。

使用量の目安：約10g

(水30Lに対し10g使用のもの)

漂白剤は洗濯物やドラム(洗濯・脱水槽)に残りやすいので、すすぎ回数を多くする、または「しっかり」コースで使用してください。

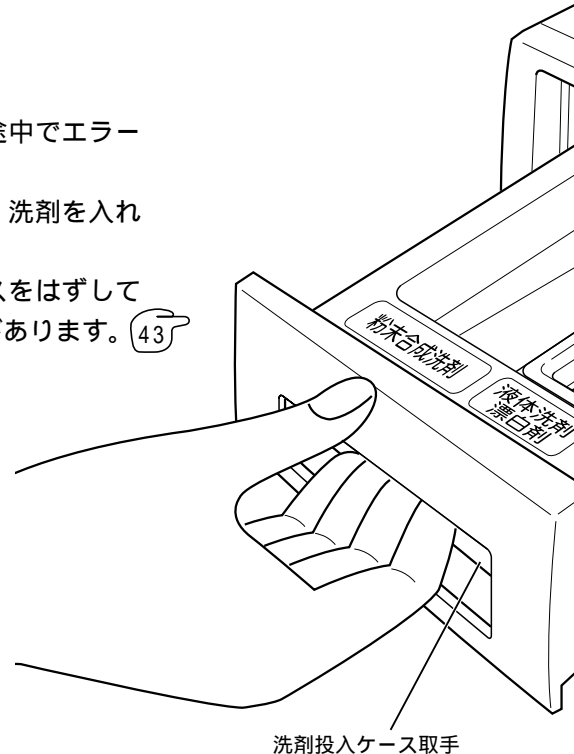

お願い

液体の洗剤・石けんと液体漂白剤と一緒に使用しないでください。入れる場所が同じためすぐに流れ出してしまいます。

液体の洗剤・石けんと漂白剤を同時に使用する場合は、粉末漂白剤をお使いください。

(粉末漂白剤は、粉末合成洗剤を入れる場所に入れてください)

液体の洗剤・石けん、液体漂白剤、柔軟仕上げ剤は、MAXの表示以上は入れないでください。すぐに流れ出してしまいます。

ドアや操作パネルなどのプラスチック部分に洗剤が付いたときは、すぐにふき取ってください。放置しておくと傷むことがあります。

洗剤は入れすぎないでください。泡立ちが多い場合は、よくすすげなかったり、泡があふれる場合があります。⁽¹⁴⁾

粉石けんは使用しないでください。粉石けんや固まりやすい洗剤は、固まると内部で詰まって水もれします。

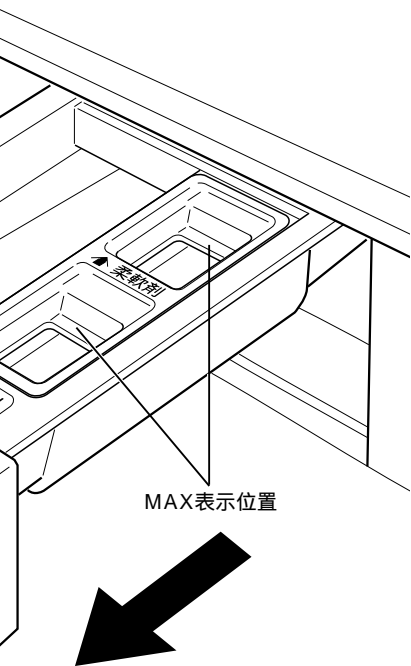

液体石けん

洗濯前に入れてください。

泡立ちの少ない洗剤をお使いください。
液体の洗剤と漂白剤を同時に使用する場合は、粉末漂白剤を使用してください。
(粉末漂白剤は粉末合成洗剤投入部に入れてください) 種類と使用量 ⁽¹⁵⁾

冬期など温度が低いと液体石けんにより、粘り気がひどくなり溶けにくくなる場合があります。その場合は30 前後のぬるま湯500mlに溶かし、粉末合成洗剤投入部に入れてください。

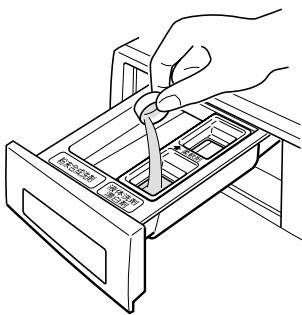
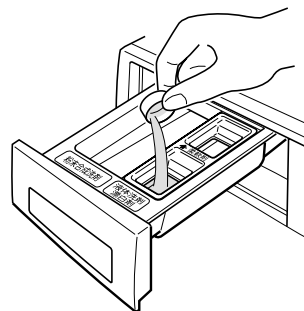

種類と使用量 ⁽¹⁵⁾

柔軟仕上げ剤

洗濯前に入れてください。
最終すすぎのはじめに自動投入されます。

コンパクトタイプ(水1Lに対し0.22ml使用のもの)を同量の水で薄め、よく混ぜてお使いください。

種類と使用量 ⁽¹⁵⁾

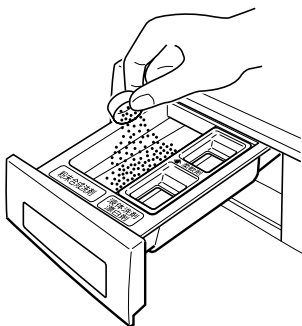
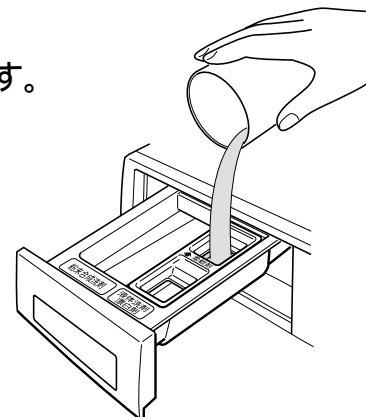
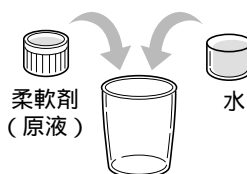

おまかせ洗濯乾燥

衣類の量や乾き具合を自動的にチェックしながら、洗いから乾燥まで最適に自動運転します。

- ▶ 乾燥しないで洗濯のみの設定もできます。
泡が多量に発生すると検知し、洗濯液を排水することがありますが異常ではありません。

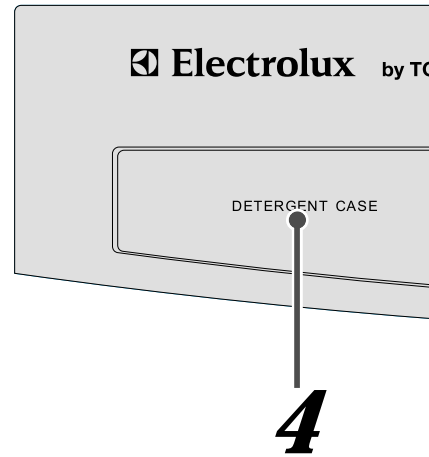

普段の衣類を洗って乾かしたいとき

REGULAR
標準コース

洗濯から乾燥までおまかせで運転します。

軽い汚れの衣類を短い時間で洗って乾かしたいとき

QUICK
スピーディコース

汚れの少ない衣類を、「標準」コースより短い時間で洗って乾かします。
すすぎの回数が2回になります。
最初は「洗濯のみ」が記憶されていますが、「洗濯乾燥」も設定できます。
乾燥運転は「標準」コースと同じです。
洗える容量：4kg以下

汚れが気になる衣類などを洗って乾かしたいとき

HEAVY
しっかりコース

厚手の衣類、バスタオルなどをしっかり洗濯し、しっかり乾燥します。

1 電源を入れ、洗濯物を入れてドアを閉める

と「標準」が点灯します。

「洗濯乾燥」のときは4.0kg以下、「洗濯のみ」のときは7.0kg以下の衣類を入れてください。

推奨洗剤を使用するとき ▶

2 を押し、コースを選ぶ

洗濯のみのとき ▶

乾燥運転を切り換えるとき ▶

ふる水利用、温水洗いにするとき ▶

3 を押す 洗濯物の追加

運転内容に合わせて が点滅/点灯します。
(点滅：運転中の行程 点灯：残りの行程)

4 表示を目安に洗剤を洗剤投入ケースに入れる 洗剤量の目安

給水が始まると、残り時間の目安を表示します。
洗剤投入ケースはしっかり閉めてください。
開いていると、運転途中でエラー表示が出ます。

運転終了
ブザーで終了をお知らせ
乾燥後はソフトキープ運転をします。
水栓を閉じてください。

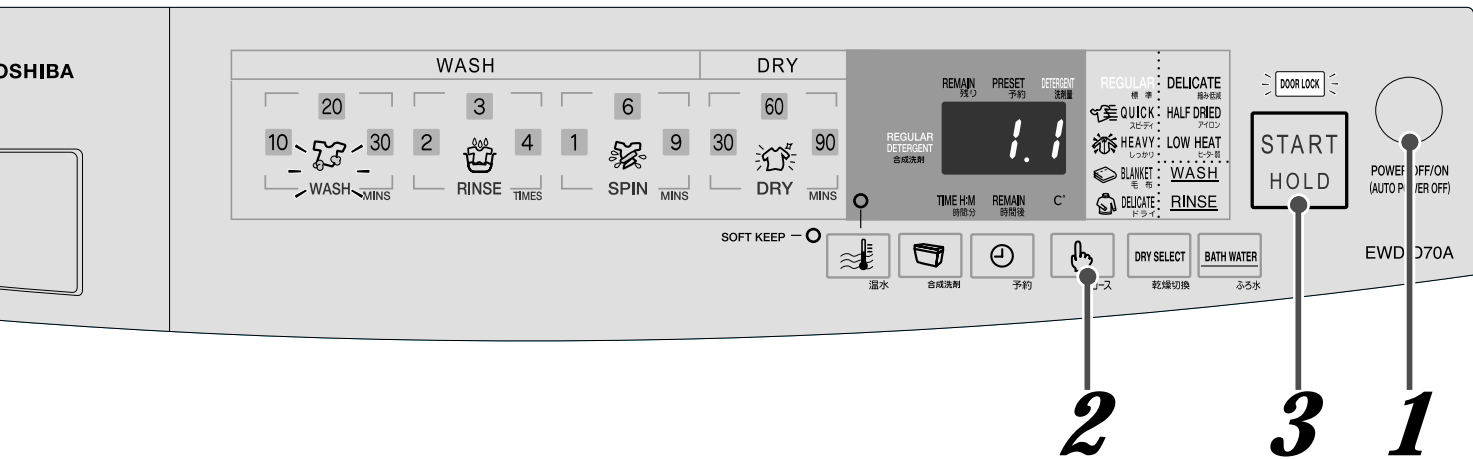

推奨洗剤を使用するとき



を押す

REGULAR DETERGENT が消灯します。
一度設定すると記憶されます。
推奨洗剤以外の合成洗剤を使用する
ときは、 を押してください。

15

洗濯のみのとき



を押す

「乾燥」が消灯し、「洗い」「すすぎ」
「脱水」のみが点灯します。
このまま運転すると、「洗濯のみ」が
記憶されて、次回からは「乾燥なし」
になります。
「洗濯のみ」が記憶された後「洗濯乾
燥」にするときは  を押します。

ふろ水を利用するとき



を押す

ふろ水の内容を表示します。 30

温水洗いにするとき



を押す

温水の設定温度を表示します。 12

DRY SELECT

乾燥切換

を押して乾燥運転を切り換えることができます

押すと乾燥運転の内容を表示します。
点灯していないときは、各コースの乾燥運転になります。

衣類の縮みを少なく乾かしたいとき

DELICATE 縮み低減乾燥 27

乾きすぎによる布縮みを防止するため「標準」コ
ースに比べ、乾き具合を低く設定しています。

アイロン掛けしたい衣類を乾かしたいとき

HALF DRIED アイロン乾燥 27 35

乾きすぎによるシワを低減するため、乾き具合を低
く設定してあります。終了後、追加乾燥ができます。
・運転終了後（残り時間表示は0）アイロン掛けしたい
衣類を取り出しドアを閉め、お好みの時間を設定
（初期設定は30分）し、スタートしてください。
・追加乾燥をしない場合は、衣類を取り出して電源を
切ってください。

ポリエステルなど化繊の衣類を乾か したいとき

LOW HEAT ヒーター弱乾燥 27

化繊などの熱に弱い衣類の乾燥、または、プレーカ
ーがすぐに切れる場合に使用してください。
「標準」コースに比べ乾燥時間が長くなります。

お願い

乾燥運転するときも必ず水栓を開けてください。
水を使って冷却・除湿していますので、水栓が閉まっていると
乾燥できません。

→ おまかせ洗濯乾燥（つづき）

警告

毛布洗い時に洗濯機用毛布ネットを使用しない

脱水中に異常振動し、周囲の壁などを傷つけたり、けがをする恐れがあります。



ネット使用禁止

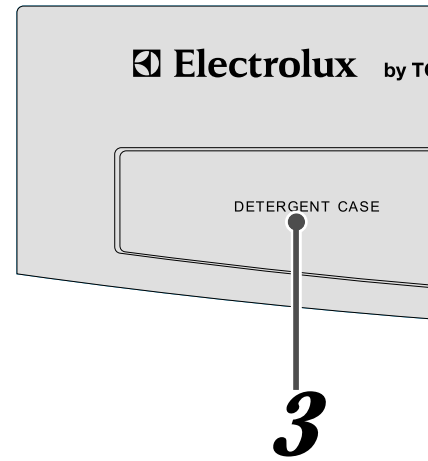

毛布を洗って乾かしたいとき

BLANKET

毛布コース

洗濯乾燥できる毛布

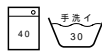
 表示のある化繊100%のマイヤー、タフト、織毛布
質量.....洗濯乾燥のとき2.2kg以下
洗濯のみのとき3.0kg以下
大きさ.....シングルサイズ（140cm×200cm以下）

洗濯乾燥してはいけない毛布

純毛の毛布
電気毛布
ロングパイル（毛足10mm以上）の毛布
（乾燥すると、毛倒れる恐れがあります）

毛布の入れかた

ねじったり、丸めたまま入れないでください。乾燥時のシワや、乾きムラの原因になります。

- 1 ゴミや糸くずを取り除き、縦長に2つ折りにする。
- 2 びょうぶ折りにしながら入れる

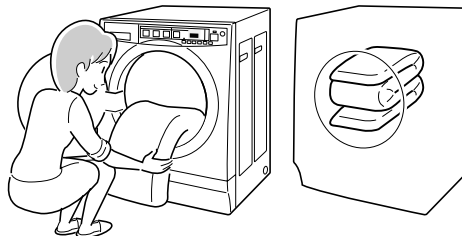
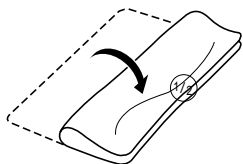

お願い

乾燥運転するときも必ず水栓を開けてください。
水を使って冷却・除湿していますので、水栓が閉まっていると乾燥できません。
乾燥運転中に一時停止したり、ドアを開けたりしないでください。
毛布に湿り気が残る場合があります。

風合いよく仕上げるには

洗濯時に柔軟仕上げ剤（水1Lに対し0.22ml使用のもの）約18mlを使用してください。

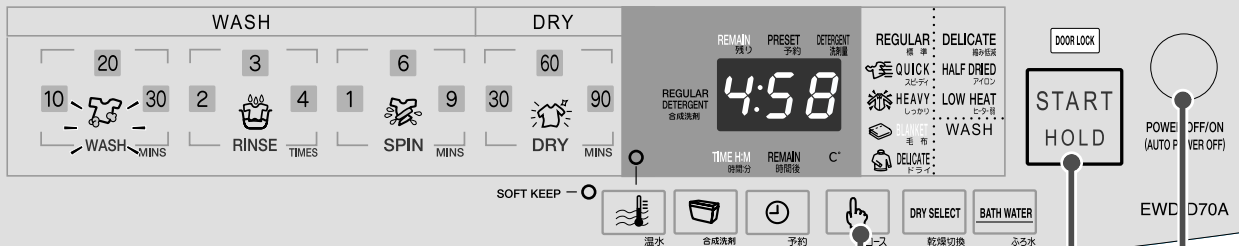

2

4

1

1 電源を入れ、毛布を入れてドアを閉める

2 コース を押し、「毛布」を選ぶ



コース



(合成洗剤)は選択はできません。



(乾燥切換)で乾燥運転の選択はできません。

洗濯のみのとき

ふる水利用、温水洗いにするとき

3 洗剤を洗剤投入ケースに入れる

液体洗剤(水30Lに対し20ml使用のもの)をご使用の場合は、約20mlを洗剤投入ケースに入れます。
 推奨洗剤(衣類の量3kgに対して27g使用のもの)をご使用の場合は、約30gを洗剤投入ケースに入れます。
 推奨洗剤以外の洗剤は使用できません。
 洗剤投入ケースはしっかり閉めてください。開いていると、運転途中でエラー表示が出ます。(46)

4 START HOLD を押す

残り時間の目安を表示します。

運転内容に合わせて WASH RINSE SPIN DRY が点滅/点灯します。

(点滅：運転中の行程 点灯：残りの行程)

運転終了

ブザーで終了をお知らせ
 乾燥後はソフトキープ運転をします。(27)
 水栓を閉じてください。

洗濯のみのとき

DRY を押す

「洗い」「すすぎ」「脱水」が点灯します。
 このまま運転すると、「洗濯のみ」が記憶されて、次回からは「乾燥なし」になります。
 「洗濯のみ」が記憶された後「洗濯乾燥」にするときは DRY を押します。

ふる水利用するとき

BATH WATER を押す

ふる水の内容を表示します。(30)

温水洗いにするとき

温水 を押す

温水の設定温度を表示します。(12)
 30 のみ設定できます。水温が低い場合は30 まで上がらない場合があります。

デリケートな衣類の洗濯





DELICATE

ドライコース

必ず守って欲しいこと

洗える衣類であるかどうかを確認してください。

洗濯できるもの

  や   の表示があるおしゃれ着やデリケートな衣類

学生服、スラックス、スカート類
(ウール、麻、ポリエステル等)

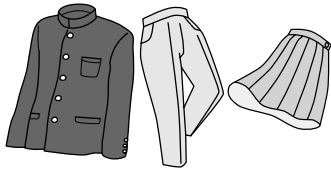

ブラウス、シャツ、ランジェリー類
(ポリエステル、麻)

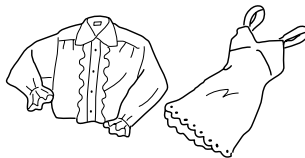

ウール、アンゴラ、カシミアのセーター、
カーディガン類、フリースの衣類

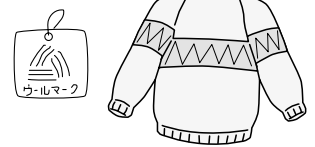

洗濯できないもの

取扱絵表示および、素材表示がない場合は洗えません。

 表示でも洗えないものがあります。

皮革製品、皮革および羽毛、毛皮など装飾のあるもの
(部分的に皮革を使用しているものも不可)
絹、レーヨン(ポリノジックも含む)、キュプラおよびその混紡品
(裏地でも不可)
スーツ、ジャケット、コート、ネクタイなどの型くずれしやすいもの
(芯地を使ったもの)
コーティング加工、樹脂加工(接着剤を使ったもの)を施したもの
エンボス加工、シワ加工を施したもの
ちりめんなどの強撚糸(強くよじった糸)を使ったもの
ベルベット、別珍など

色落ちしやすいもの

毛布、カーテンなどの大物

スキーウェア、ダウンウェア、などの防水加工品

洗えない理由

水につけるだけで型くずれ、
縮み、風合いの低下を起こし
やすいため洗えません

水で色落ちするので洗えません

重いので洗えません

水に浮いてしまい、洗えません

ふろの残り湯、お湯は使用しないでください。

洗剤量と洗剤の使用上の注意事項などは、洗剤の取扱説明書に従ってください。

液体中性洗剤(毛糸・おしゃれ着洗い用、蛍光剤無配合のもの)を使用してください。

色落ちについて

色落ちしそうな衣類は、目立たないところに洗剤をつけて、白いタオルで強く押さえるようにして色落ちを確認してください。色落ちするものは洗わないでください。



しみ抜き、部分洗い

えり、そで等のがんこな汚れは、裏側にタオルを当て、汚れの周りから水でぬらし、液体中性洗剤（毛糸、おしゃれ着用、蛍光剤無配合のもの）を付け、タオルなどでこすらずにやさしく押さえます。部分洗い用洗剤を使う場合は、必ず蛍光剤無配合のものを使ってください。

（パーマ液など化学変化したシミ、鉄さび・かび・墨汁・インク・口紅・日光などで黄変・変色したものは落ちないことがあります。
シミは、放置すると落ちにくくなりますので、できるだけ早く処置してください。）



陰干し（乾燥） 必ず風通しの良い日陰に干します。

手のひらで軽くたたいてシワを伸ばし、形を整えて干します。
学生服などは型くずれを防ぐため、必ずハンガー干しをしてください。
セーターなどは平干ししてください。

脱水が足りないと感じたときは、バスタオルなどで衣類をはさみ、押さえて水気をとってください。

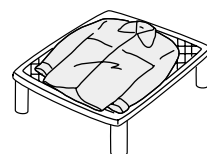
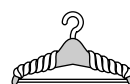

ハンガーにタオルを巻いて、肩幅に合わせて使ってください。

上手なアイロンのかけかた アイロン仕上げは、その取扱説明書に従ってください。

セーターなどの場合

全体仕上げ
アイロンのかけ面が触れる程度で、全体にスチームをかけます。



そで口などの部分仕上げ
タテ方向に引っ張りながら形を整えます。伸びきったゴム編み部分にはたっぷりスチームをかけます。

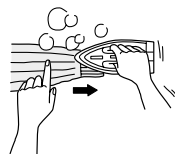

当て布の使いかた

刺しゅう、ビーズのついたもの、スカートやスラックスには当て布をしてください。

押さえがけするとセーターの風合いがそこなわれます。

もし、縮んでしまったときは

ウール、麻などは縮みやすい繊維ですが、洗濯で縮んだものは、次の方法である程度伸ばすことができます。衣類を購入したときに型紙を取っておくと便利です。

1 乾燥した衣類を広いアイロン台にのせ、伸ばしたい寸法に広げてマチ針を打ちます。

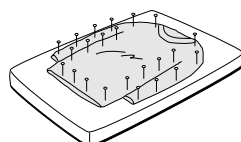

2 スチームアイロンを浮かしてスチームをたっぷりかけ、乾くまでのままの状態にしておきます。

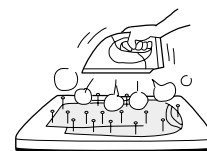

→ デリケートな衣類の洗濯(つづき)

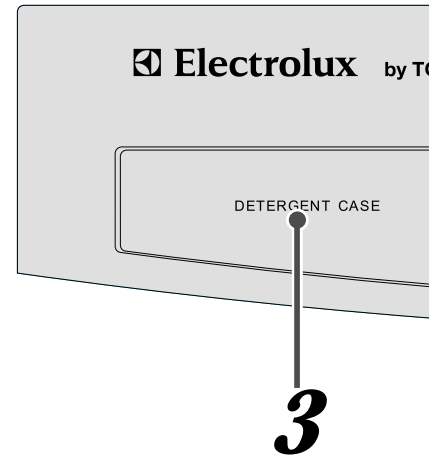

DEICATE

ドライコース

セーター、ブラウス、ランジェリーなどデリケートな衣類を洗うコースです。
ドライクリーニングではありません。
乾燥運転はできません。

洗濯できる量

洗濯できる量：1.2kg以下
洗濯量の目安：セーター（1枚）約400g
ブラウス（1枚）約200g
ランジェリー（1枚）約100g

衣類の入れかた

衣類は裏返しにします。
衣類は、ドラム（洗濯・脱水槽）に入る大きさにたたみ、平らになるように重ねて置きます。セーター1枚のときは、バスタオル1枚を入れてください。
数枚の場合は厚みが均一になるように入れます。

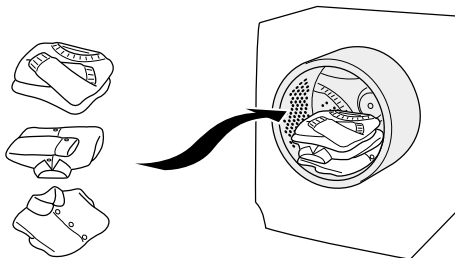

手洗い 30 のウォッシュブルシルクを洗うポイント

風合いよく仕上げるために柔軟仕上げ剤を使用する。
脱水時間は1分に設定する。
必ず日陰で干す。
* 天日干しにすると黄ばんだり、変色することがあります。
* シワが気になる場合は、半乾き状態で裏から中温のドライアイロンを軽くかけてください。

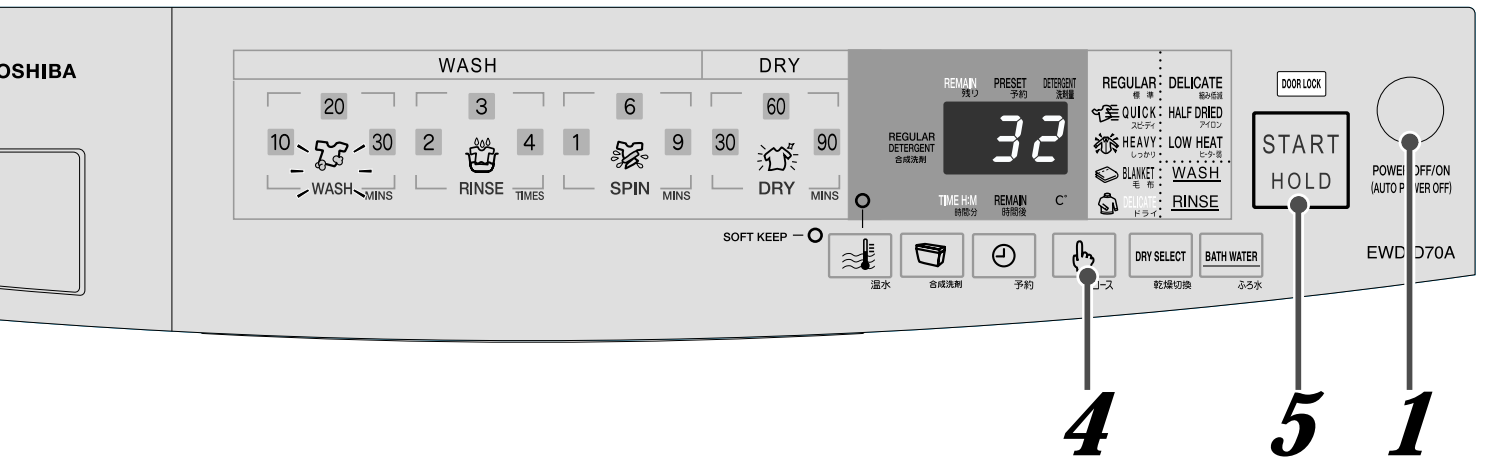

1 電源を入れる

2 洗濯物を入れドアを閉める

1.2kg以下の衣類を入れてください。

3 液体中性洗剤を洗剤投入ケースに入れる

液体中性洗剤(水30Lに対し40ml使用のもの)約36mlを洗剤投入ケースに入れます。
洗剤投入ケースはしっかり閉めてください。開いていると、運転途中でエラー表示が出ます。

46

4 を押し、「ドライ」を選ぶ

残り時間の目安を表示します。
乾燥運転はできません。
「ふる水」「温水」「予約」「合成洗剤」は設定できません。

5 を押す

運転内容に合わせて    が点滅/点灯します。
(点滅：運転中の行程 点灯：残りの行程)

運転終了

ブザーで終了をお知らせ
終了後すぐに衣類を取り出して形を整え、陰干ししてください。
水栓を閉じてください。

お願い

漂白剤は使用しないでください。
濃色の衣類と淡色の衣類は一緒に洗わないでください。
厚手のセーター1枚など衣類によっては、うまく脱水できない場合があります。
その場合は、バスタオルを1、2枚追加して脱水してください。

乾燥のみ

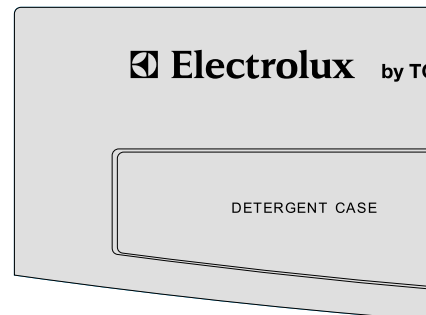

⚠ 注意

乾燥中および乾燥終了直後はドラム内上部をさわらない

高温になっており、やけどをする恐れがあります。



接触禁止

給湯機からの温水は使用しない
乾燥運転時、温水では冷却、除湿できず、乾燥できません。



給湯機使用禁止

衣類の量や乾き具合を自動的にチェックしながら最適に自動運転します。衣類乾燥機として使用できます。

衣類によっては乾燥できないものがあります。取扱絵表示を確認してください。

乾燥運転前に必ず水栓を開けてください。

水を使って冷却・除湿しているため、水栓が閉まっていると乾燥できません。

乾燥運転中に一時停止したり、ドアを開けたりしないでください。衣類に湿り気が残る場合があります。

乾燥する衣類は、よくほぐしてから入れてください。

脱水していない衣類を乾燥しようとする、スタート後 **F** または **A** 表示が出る場合があります。脱水してから乾燥してください。

乾燥のみの運転を繰り返し運転される場合は5回に1回程度、「毛布」コースの洗濯運転をしてください。糸くずがたまることによる性能の低下を防ぐためです。

普段の衣類を乾かしたいとき

REGULAR

標準コース

厚手の衣類などを乾かしたいとき

HEAVY

しっかりコース

厚手の衣類、バスタオルなどをしっかり乾燥させるため、「標準」コースに比べ運転時間が少し長くなります。

毛布を乾かしたいとき

BLANKET

毛布コース

乾燥できる毛布の質量：2.2kg以下



1 電源を入れる

2 洗濯物を入れドアを閉める

3  を2回押す

4  を押し、コースを選ぶ
乾燥運転を切り換えるとき ▶

5 **START HOLD** を押す

衣類の量を検知し、それに応じて残り時間の目安を表示します。

 が点滅します。

運転終了 ブザーで終了をお知らせ
乾燥後はソフトキープ運転をします。
水栓を閉じてください。

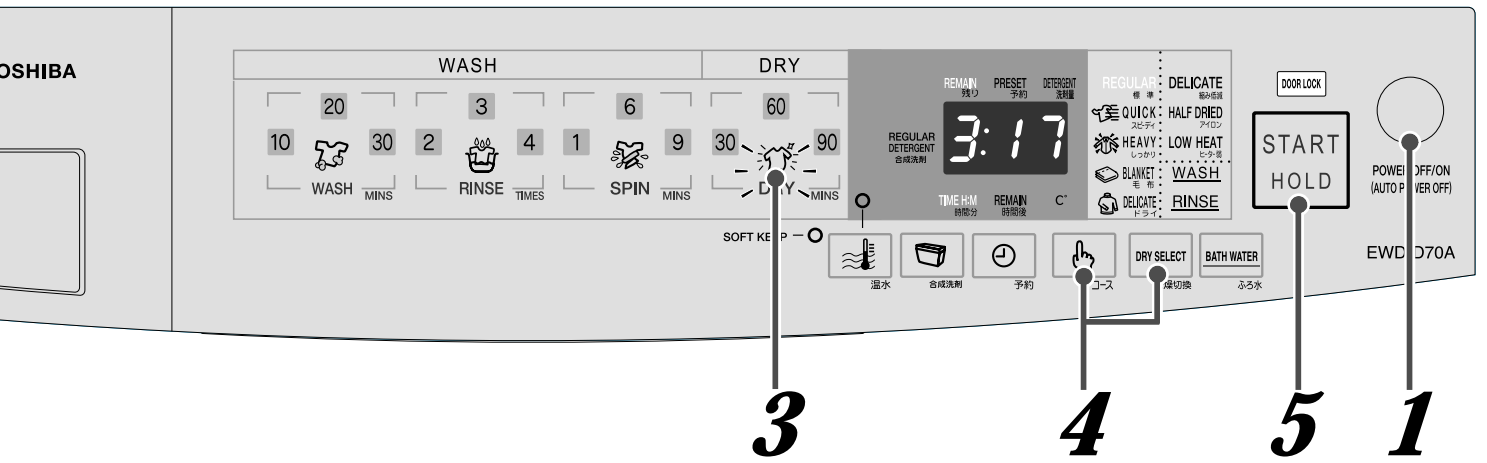

DRY SELECT
乾燥切換

を押して乾燥運転を切り換えることができます

コースは「標準」または「しっかり」を選んでください。押すと乾燥運転の内容を表示します。点灯しないときは、各コースの乾燥運転になります。「しっかり」コースは「ヒーター弱」乾燥のみ選べます。「毛布」コースは乾燥切換できません。

衣類の縮みを少なく乾かしたいとき

DELICATE 縮み低減乾燥

乾きすぎによる布縮みを防止するため「標準」コースに比べ、乾き具合を低く設定しています。少し湿り気が残った状態で終了した場合は、吊り干して仕上げてください。

アイロン掛けしたい衣類を乾かしたいとき

HALF DRIED アイロン乾燥

乾きすぎによるシワを低減するため、乾き具合を低く設定してあります。終了後、追加乾燥ができます。
・運転終了後（残り時間表示は0）アイロン掛けしたい衣類を取り出しドアを開け、お好みの時間を設定（初期設定は30分）し、スタートしてください。
・追加乾燥をしない場合は、衣類を取り出して電源を切ってください。

ポリエステルなど化繊の衣類を乾かしたいとき

LOW HEAT ヒーター弱乾燥

化繊などの熱に弱い衣類の乾燥、または、ブレーカーがすぐに切れる場合に使用してください。「標準」コースに比べ運転時間が長くなります。セーターなど「ドライ」コースで洗う衣類は、乾燥できません。

SOFT KEEP ソフトキープについて

乾燥終了後、衣類のシワ付きを少なくするために5分休止 / 25秒間運転（ドラムが回転）を繰り返します。

乾燥は終わっていますので、早めに衣類を取り出してください。

ドアを開ければ、自動的に電源が切れ、終了します。

ソフトキープは下の絵のような運転を約4時間行ないます。

終了すると終了ブザー（ピーピー...6回）が鳴り、自動的に電源が切れます。

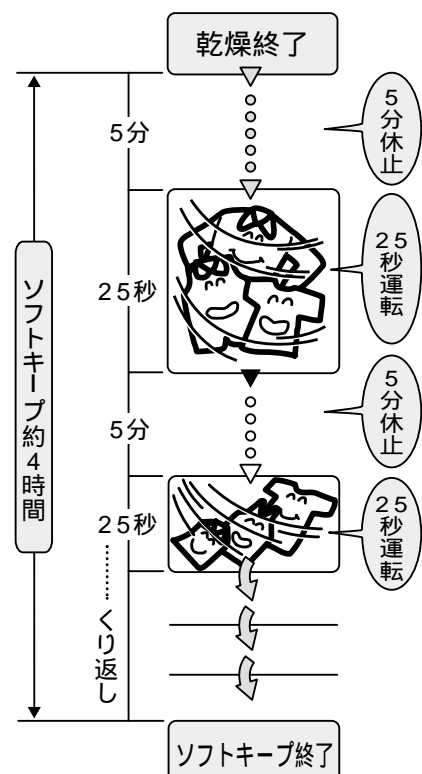

運転終了時間の予約

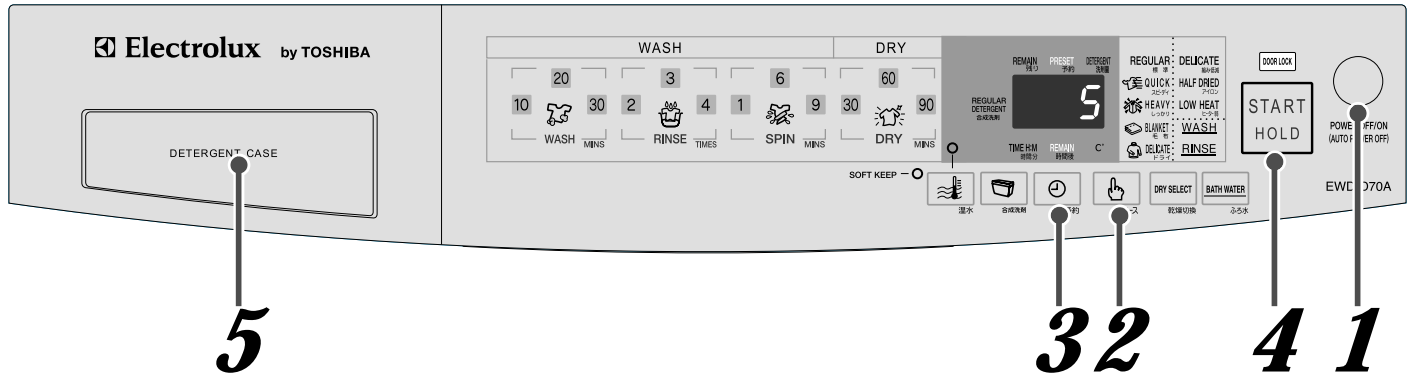

予約ボタンで運転終了までの時間を予約できます。

設定された運転内容に応じて、予約できる最短の時間がはじめに表示されます。1時間単位で24時間後まで設定できます。お好みの設定ができます。水温、室温、水道水圧、排水の状態などにより、予約した時間に終了しない場合もあります。

予約内容の確認

を押す。

押ししている間、予約内容が表示されます。

予約の取り消しと変更

電源を切ります。変更は電源を入れ直し、最初からやり直してください。

洗剤投入ケースのご使用にあたって洗剤投入ケースはしっかり閉めてください。開いていると、運転途中でエラー表示が出ます。

洗剤投入ケースがぬれていると洗剤がこびりつきます。洗剤を入れる前に乾いた布でよくふいてください。

洗剤投入ケースに洗剤がこびりついた場合は、ふき取るか洗剤投入ケースをはずして掃除してください。こびりついた洗剤が内部で詰まって水もれする恐れがあります。

下記のような場合は、洗剤投入ケースに洗剤が残っていることがあります。

ふる水ポンプを利用して、表示が出たとき。運転途中で水栓が閉まっていることに気付いたとき。

お願い

乾燥運転するときも必ず水栓を開けてください。水を使って冷却・除湿しているため、水栓が閉まっていると乾燥できません。

1 電源を入れたら洗濯物を入れドアを閉める

洗濯のみのとき を押す

「洗い」「すすぎ」「脱水」が点灯していれば押す必要はありません。

2 を押し、コースを選ぶ

「ドライ」コースは予約できません。

推奨洗剤を使用するとき を押す

表示が消灯していることを確認して使用してください。

乾燥運転を切り換えるとき を押す

ふる水を使うとき を押す

温水洗いにするとき を押す

3 を押して運転終了までの時間を選ぶ

4 を押す







水栓が開いていることを確認してください。

5 洗剤量表示を目安に洗剤を洗剤投入ケースに入れる

「毛布」コース 種類と使用量

運転終了 ブザーで終了をお知らせ乾燥後はソフトキープ運転をします。 水栓を閉じてください。

このような組み合わせができます

コース  コース	乾燥切換  乾燥切換		時間設定  DRY	温水洗い  温水		ふる水利用  ふる水		予約  予約	合成洗剤  合成洗剤
	洗濯乾燥のとき	乾燥のみのとき		30	60	洗い	洗いとすすぎ		
REGULAR 標準	REGULAR 標準 DELICATE 縮み低減 HALF DRIED アイロン LOW HEAT ヒーター弱	REGULAR 標準 DELICATE 縮み低減 HALF DRIED アイロン LOW HEAT ヒーター弱	REGULAR 標準 LOW HEAT ヒーター弱	○	○	○	○	○	○
QUICK スピーディー	REGULAR 標準 DELICATE 縮み低減 HALF DRIED アイロン LOW HEAT ヒーター弱	×	×	○	○	○	○	○	○
HEAVY しっかり	HEAVY しっかり DELICATE 縮み低減 HALF DRIED アイロン LOW HEAT ヒーター弱	HEAVY しっかり LOW HEAT ヒーター弱	×	○	○	○	○	○	○
BLANKET 毛布	BLANKET 毛布	BLANKET 毛布	×	○	×	○	○	○	×
DELICATE ドライ	洗濯のみのため、設定ありません。			×	×	×	×	×	×

知っているとお便利

「温水洗い」60 設定時、「ふる水利用」のすすぎは設定できません。

乾燥切換、時間設定の **REGULAR** 標準 **HEAVY** しっかり **BLANKET** 毛布 は、乾燥切換の表示が点灯していない場合の設定です。

また、**DELICATE** 縮み低減 **HALF DRIED** アイロン **LOW HEAT** ヒーター弱 は、乾燥切換の設定内容になります。

ふろの残り湯を使う洗濯

洗いだけに、または洗いと1回目のすすぎに残り湯を給水します。

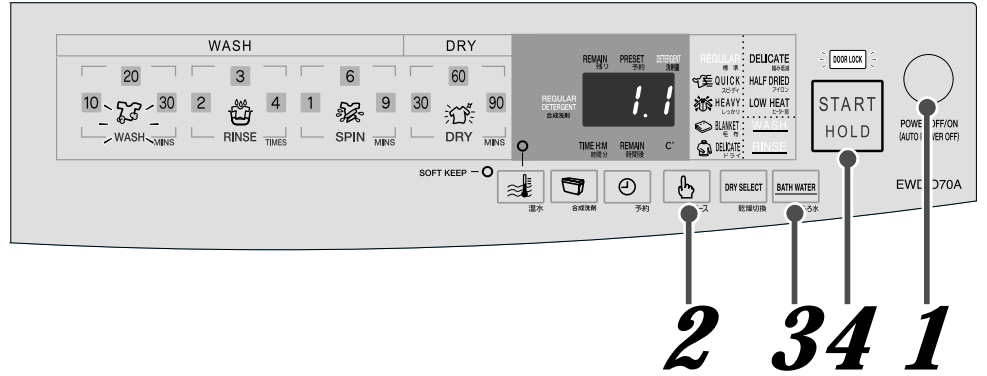

警告

入浴中はふろ水給水しない
万一の感電を防ぐためです。

 給水禁止

注意

ふろ水を使用する場合40℃以上のお湯は使用しない
プラスチック部品の変形や傷みにより感電や漏電の恐れがあります。

 熱湯使用禁止

ふろ水用給水ホースを浴槽の水位面がドラム式洗濯乾燥機より高い位置で使用しない
サイホン現象により、ポンプ運転が終わっても水が出続け、床を濡らして、思わぬ被害を招くことがあります。

 使用禁止

ふろ水用給水ホースを浴槽に入れたまま、ふろ水給水継手を外さない
サイホン現象により、ホースから水が出続け、床を濡らして、思わぬ被害を招くことがあります。
浴槽からふろ水用給水ホースを先に出し、水が出終わった後にふろ水給水継手を外してください。
ホースの残水は、よく抜いてください。

 使用禁止

1 電源を入れ、洗濯物を入れてドアを閉める

洗濯のみのとき  を押す
「洗い」「すすぎ」「脱水」が点灯していれば押す必要はありません

2  を押し、コースを選ぶ
「ドライ」コースではふろ水ポンプは使えません。

推奨洗剤を使用するとき  を押す (19)
REGULAR DETERGENT 表示が消灯していることを確認して使用してください。

乾燥運転を切り換えるとき  を押す (19)
乾燥切換

3  を押し、ふろ水利用の内容を選ぶ
ふろ水

温水洗いにするとき  を押す (12)
温水

4  を押す 洗濯物の追加 (9)
START HOLD

乾燥運転するときも必ず水栓を開けてください。
水を使って冷却・除湿しているため、水栓が閉まっていると乾燥できません。

5 洗剤量表示を目安に洗剤を洗剤投入ケースに入れる
毛布コース (21) 種類と使用量 (15)

運転終了 プザーで終了をお知らせ
乾燥後はソフトキープ運転をします。 (27)
水栓を閉じてください。

ふる水利用の内容

「洗い」を選ぶと洗いが、「洗い」と「すすぎ」を選ぶと洗いと1回目のすすぎに、ふる水が給水されます。

「温水洗い」も同時に設定できます。⁽¹²⁾

「温水洗い」60 を設定したときは、「すすぎ」は選べません。

ふる水利用について

START HOLD を押した後はふる水利用の内容は変更できません。

電源を入れ直し再び設定してください。

ふる水給水の前にふる水ポンプへの呼び水と水栓の開け忘れを確認するために水道水を約15秒～35秒給水します。ご購入後に初めて使用される場合または、衣類が少ない場合はポンプが動作する前に設定水位になることがあります。

ふる水ポンプが運転を始めてから、ふる水を吸い上げるのに約3分かかります。

ふる水利用の取り消し

ポンプの運転を止めたいときは **BATH WATER** を押します。ポンプの運転が止まり、水道水が給水されます。

お願い

入浴剤や浴室用洗剤が入った残り湯は成分により、ドラム(洗濯・脱水槽)を傷めたり、色が移る恐れがありますので、入浴剤や浴室用洗剤の取扱説明書をよくお読みください。

残り湯がなくなったり、正しく給水されないときは、エラー表示が出ます。

START HOLD を押すと、水道水が給水されます。⁽⁴⁶⁾

ドラム式洗濯乾燥機は使用水量が全自動洗濯機よりも少ないため、残り湯の減りかたが異なります。

ふる水用給水ホースの取り付けかた

1 シールをはがし、ふる水用給水継手を本体側のふる水給水口に確実に差し込む

上に引っ張っても抜けにくいふる水用給水継手であることを確認してください。

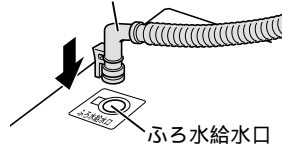

2 ふる水用給水ホースを伸ばし長さを調節する

給水中は水の重さによりホースが垂れ下がるので、長めに伸ばしてください。

付属のホースで短い場合は別売の「ふる水給水ホース(7m)」をご利用ください。⁽⁸⁾

3 水道の蛇口を開ける

4 ふる水用給水ホースを浴槽に沈める

ふる水ポンプの給水口からホースの最高点までの高さを1.5m以下にしてください。

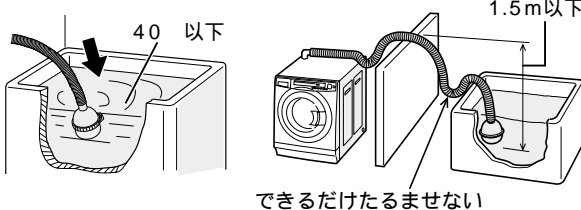

5 運転終了後、ふる水用給水ホースを浴槽から取り出す

6 ふる水用給水ホースフィルターの掃除をする ⁽⁴³⁾

お願い

ホースを巻いて使用しないでください。高い壁を超えるときは、ホースをたるませないでください。

ホースにたるみがあると、ホースの抵抗が増え、給水できない場合があります。

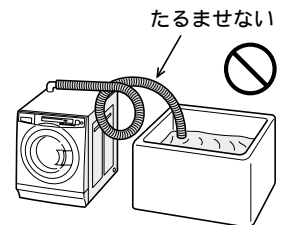

ふる水用給水ホースを傷めないように注意してください。

ホースに穴があくとふる水を吸い上げることができません

ホースに穴があくとふる水を吸い上げることができません。

コンクリート角やとがった金属物(サッシ窓や浴室ドア)でこすらないでください。

浴室入口のドアではさみ込まないでください。

ふる水用給水ホースを無理に引っ張ったり、ふまないでください。ホースがつぶれることがあります。

ホースを傷める恐れがある場合には、別売の「保護スリーブ」をご利用ください。⁽⁸⁾

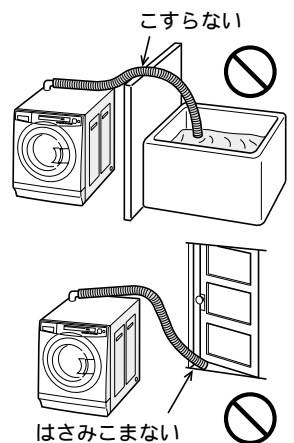

お好みの設定をするとき

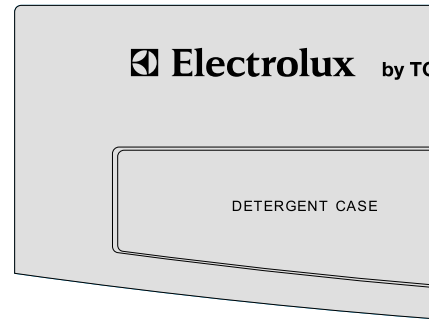

「分け洗いしたい」「すすぎだけしたい」など、各コースの洗い時間、すすぎ回数、脱水時間、乾燥時間をお好みに変更できます。

「洗い」と「乾燥」、「すすぎ」と「乾燥」、「洗い」と「すすぎ」と「乾燥」の組み合わせは設定できません。

「脱水」と「乾燥」を設定すると、ヒーターで加熱しながら脱水を行うため、脱水時間が長くなります。また、脱水時間の設定はできません。

1 電源を入れ、洗濯物を入れてドアを閉める

2 を押し、コースを選ぶ

3 を押し、内容を変更する.....

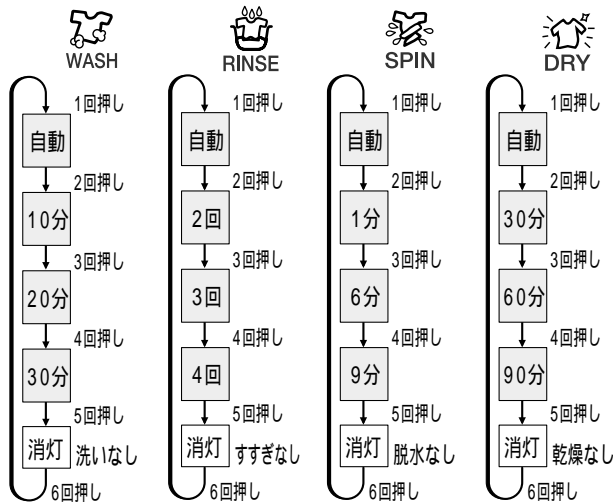



設定した行程に合わせて、ボタンと数字が点灯します。自動のときはボタンのみ点灯します。

お好みの設定内容  35



乾燥時間の設定は、「標準」の乾燥と、「ヒーター弱」乾燥のとき変更できます。

必要に応じて洗剤、柔軟仕上げ剤、漂白剤を入れてください。

洗剤・柔軟仕上げ剤・漂白剤  16

▶ 推奨洗剤を使用するとき  を押し  19

REGULAR DETERGENT 表示が消灯していることを確認して使用してください。

▶ 乾燥運転を切り換えるとき  を押し  19

▶ ふろ水を使うとき  を押し  30

▶ 温水洗いにするとき  を押し  12

「温水」を設定すると、「洗い」の時間設定はできません。

4 を押し 洗濯物の追加 9

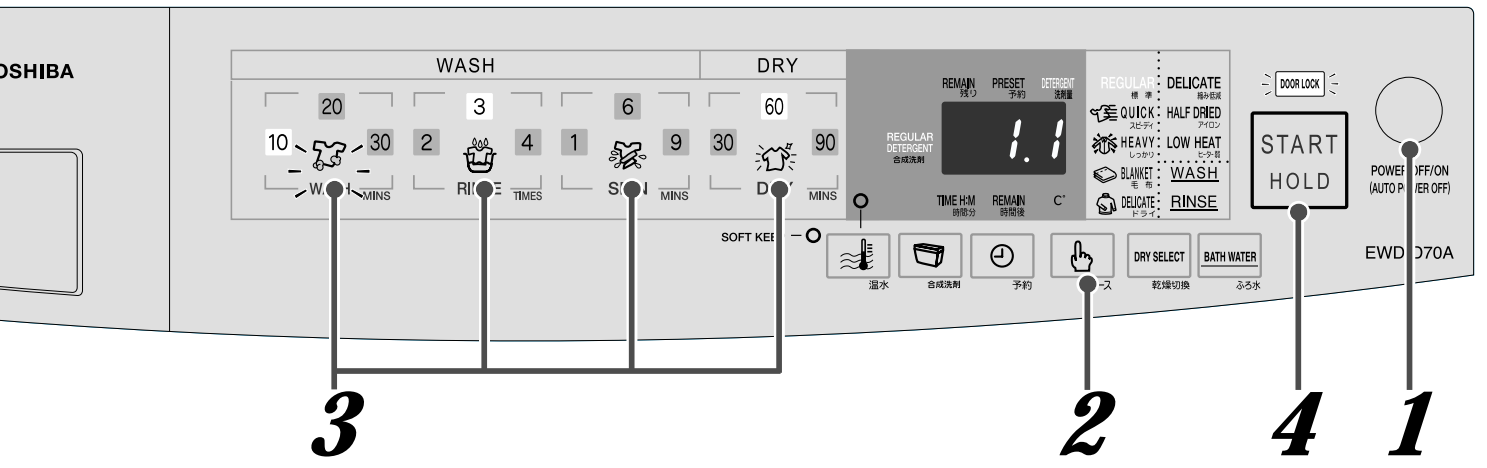

運転内容		ボタン表示
洗いから乾燥まで 洗濯乾燥機として使うとき		WASH RINSE SPIN DRY
洗いから脱水まで 洗濯機として使うとき		WASH RINSE SPIN
洗いのみ	洗い終了後 排水を行います。	WASH
表示が消灯している すすぎのみ	すすぎの前に脱水を 行い、すすぎ終了後 排水を行います。	RINSE
表示が点灯している すすぎのみ	泡を溶かすDDゆらゆら すすぎを行い、すすぎ 終了後排水を行います。	RINSE
脱水のみ	脱水の前に 排水します。	SPIN
乾燥のみ 衣類乾燥機として使うとき		DRY
洗いからすすぎ	すすぎ終了後 排水を行います。	WASH RINSE
洗いと脱水 汚れ具合の異なる衣類の分け洗いをするとき		WASH SPIN
すすぎと脱水	すすぎの前に 脱水を行います。	RINSE SPIN
すすぎから乾燥まで	すすぎの前に 脱水を行います。	RINSE SPIN DRY
脱水から乾燥まで	脱水の前に 排水します。	SPIN DRY

知っていると便利

コース内容と所要時間の目安

	取扱 絵表示	運転 内容	容量	おまかせ洗濯乾燥の内容				
				水位	洗い(約)	すすぎ	脱水(約)	
コース	REGULAR 標準	洗濯乾燥	4.0kg以下	10L~30L 自動設定	10~27分	3回	20~25分	
		洗濯のみ	7.0kg以下				5~9分	
		乾燥のみ	4.0kg以下					
	QUICK スピーディー	40 60	洗濯乾燥	4.0kg以下	10L~20L 自動設定	6分	2回	20~25分
			洗濯のみ	4.0kg以下				5~7分
	HEAVY しっかり		洗濯乾燥	4.0kg以下	10L~30L 自動設定	24~27分	4回	20~25分
			洗濯のみ	7.0kg以下				9分
			乾燥のみ	4.0kg以下				
	BLANKET 毛布	手洗い 30	洗濯乾燥	2.2kg以下	40L	35分	3回	20~25分
			洗濯のみ	3.0kg以下				6分
			乾燥のみ	2.2kg以下				
	DELICATE ドライ	ドライ 手洗い 30	洗濯のみ	1.2kg以下	27L	6分	3回	6分
乾燥 切換	40 60	DELICATE 縮み低減	乾燥のみ	4.0kg以下	<div style="border: 1px dashed black; padding: 10px;"> 「標準」「スピーディー」「しっかり」コースの洗濯と組み合わせることができます。 19 </div>			
		HALF DRIED アイロン	乾燥のみ	4.0kg以下				
		LOW HEAT ヒーター弱	乾燥のみ	4.0kg以下				

すすぎについて

すすぎは、ためすすぎになります。
設定水位まで給水し、すすぎます。
REGULAR DETERGENT 点灯時は、泡を溶かすDDゆらゆらすすぎを行います。

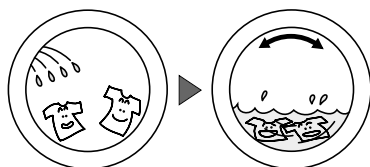

脱水について

洗濯乾燥を行う場合、ヒーターで加熱しながら脱水を行うため、脱水回数が増え、脱水時間が長くなります。

		お好み設定の内容					
乾燥(約)	所要時間(約)	洗い	すすぎ	脱水	乾燥		
50~180分	110~290分	自動、 10、20、30分 または 洗いなしが 選べます。 10、20、30分 を設定した場合は「温水」の設定 ができません。	自動、 2、3、4回 または すすぎなしが 選べます。	自動、1、6、9分 脱水なしが 選べます。 「脱水」と「乾燥」を設 定した場合は、自動 しか選べません。	自動、 30、60、90分 または 乾燥なしが 選べます。		
	50~90分						
70~200分	70~200分						
50~180分	100~220分					自動、1、6、9分 脱水なしが 選べます。	「標準」と同じ。
	30~35分						
100~190分	180~300分					自動、 1、6、9分 または 脱水なしが 選べます。 「脱水」と「乾燥」 を設定した場合は、自動しか選 べません。	自動、 または 乾燥なしが 選べます。
	55~90分						
120~230分	120~230分						
200分	300分						
	80分						
200分	200分						
	32分	自動、 10分または 洗いなしが 選べます。	自動、 2、3回または すすぎなしが 選べます。	自動、 1、6分または 脱水なしが 選べます。	設定 できません。		
105~250分	105~250分				自動 のみです。 「アイロン乾燥」 の追加乾燥は、 30、60、90分が 選べます。		
40~ 160分	終了後、 追加乾燥 できます。 40~ 160分						
150~360分	150~360分				「標準」と組みわ せた場合、 30、60、90分 も選べます。		

入れられた洗剤量によって、すすぎの回数が変わることがあります。

所要時間は給水時間(12L/分)と排水時間を含んでいます。洗濯物の種類や量、水温・室温・水道水圧・排水の状態、布の片寄り具合、布の乾き具合により、運転中の残り時間表示や実際の所要時間は変わります。

のりづけをするとき

使用できるのり

洗濯機用の化学合成のり

(酢酸ビニール系、PVAc)

それ以外ののりは、故障の原因になる恐れがあるため、使わないでください。

のりづけできる量：1.5kg以下

のりの量は、のりの取扱説明書に表示されている分量を目安にしてください。

ドラム(洗濯・脱水槽)内についたのりを落とすために、終了後は、洗濯物を入れずに「毛布」コースの洗濯を行ってください。

お願い

のりづけした衣類は、乾燥しないでください。ドラム(洗濯・脱水槽)内がのりで汚れることがあります。

洗剤投入ケースはしっかり閉めてください。開いていると運転途中でエラー表示が出ます。

ドラム(洗濯・脱水槽)の洗浄

ドラム内についたのりを落とすために、洗濯物を入れずに「毛布」コースの洗濯のみを運転してください。

のりづけのしかた

1 電源を入れ、衣類を入れドアを閉める

2 のりを1L程度の水で薄める

3  を押して「標準」を選ぶ



WASH SPIN をそれぞれ2回押し、(洗い10分、脱水1分に設定)  を押す。

4 給水が始まったら、 を押し、給水を止める。

洗剤投入ケースを引き出し「粉末合成洗剤」を入れる場所に2ののりを少しずつ入れ、こぼれないようにゆっくりと洗剤投入ケースを閉める。

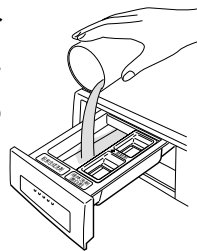

5 再び  を押し、再運転させる

6 運転終了後は、衣類を取りだしたあと、ドラム(洗濯・脱水槽)についたのりの洗浄をする

凍結の恐れがあるとき

ドラム(洗濯・脱水槽)・給水ホースの水は十分抜いてください。

排水ホースは、ホースを上下に振り、水を抜いてください。

ふる水用給水ホースは、浴槽から出して、ふる水給水継手ははずし、ホース内の水は十分抜いてください。

ふる水ポンプの内部には常に水が残っています。ドラム式洗濯乾燥機上部全体に毛布などを掛けて保温してください。



ドラム(洗濯・脱水槽)の水を抜く

1 電源を入れ  を2回押し「脱水1分」を選ぶ

2  を押す

給水ホースの水を抜く

1 水栓を閉じる

2 電源を入れ  を押す

3 残り時間表示後に、電源を切る

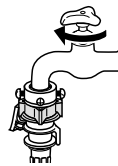

給水ホースのはずしかた

上記の方法に従い給水ホースの水を抜いた後、本体側のナットをゆるめてはずす

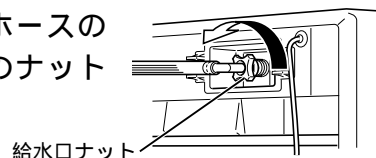

凍結したときは

本体の場合

ドラム(洗濯・脱水槽)に40℃以下のお湯を入れ、ドアを閉め30分程度放置し、ドラムが手で回ることを確認してください。

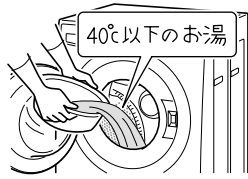

給水ホース、ふろ水用給水ホースの場合

ホースをはずし、40℃以下のお湯につけます。凍結したホースを無理に曲げないでください。破損する恐れがあります。



* 上記の処置をしても給水運転時に洗剤投入ケース等から水があふれる場合は、本体内部のホース内の水が凍結していますので、しばらく待ってから運転してください。

終了ブザー音を消すとき



押しながら



押す

POWER OFF/ON
(AUTO POWER OFF)

- 1 を押しながら電源を入れる
- 2 「ピピピッ」とブザーが鳴り、約5秒後に設定完了
終了ブザーが鳴るようにするには同様の操作を再び行ってください。ブザーが「ピーピッ」と鳴ります。
一度セットすれば記憶しています。

運転途中の設定変更について

途中変更は、洗い運転中のみ可能です。
変更できる内容は「洗い」「すすぎ」「脱水」「乾燥」のお好みの設定の内容です。³⁵
行程なしの設定はできません。³²
「温水」「合成洗剤」「予約」「コース」「乾燥切換」「ふろ水」の変更はできません。

- 1 を押し、一時停止させる
- 2 運転内容を変更する
- 3 を押し、再び運転させる

設定内容を全て初期状態に戻すには

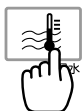

押しながら



押す

POWER OFF/ON
(AUTO POWER OFF)

- 1 を押しながら電源を入れる
- 2 「ピピピッ」とブザーが鳴り、約5秒後に設定解除完了
記憶している全ての内容が初期の状態に戻ります。

据え付け

正しく設置しないと振動や騒音が大きくなったり途中で止まる原因になります。

別紙の「据え付け時のお願い」をごらんください。

⚠ 注意

運転の前に蛇口を開いて、給水ホースの接続部分の水もれのないことを確認する

ねじやホース接続などの緩みがあると水もれして思わぬ被害を招くことがあります。



水もれ確認

ドラム式洗濯乾燥機は二人で据え付ける

本体が重いので、けがをしたり、腰を痛めることがあります。



二人で据え付け

⚠ 警告

浴室や風雨にさらされる場所には設置しない

感電や漏電による火災の原因となります。



水場での使用禁止

据え付け場所

据え付けに必要な寸法を確認する。

本体は前面を開放して、背面や左右の壁、上面を下図の寸法以上離します。

排水ホースを通す部分は必要な寸法（約5cm）を離してください。異常な振動や音を防ぐためです。

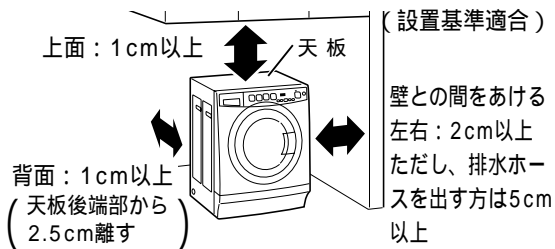

ふる水給水ホースを接続する場合は、上面10cm以上必要です。

しっかりした水平な床に据え付けます。

ブロックや角材・レンガの上など不安定な所には据え付けないください。振動や騒音が大きくなり危険です。防水パンをご使用ください。床が弱いときは、お買いあげの販売店にご相談ください。

冬期、凍結する恐れがある場所はさけます。

直射日光のあたる場所はさけます。

プラスチック部品の色や形が変わることがあります。

ベランダや弱い床、またはタイルなどすべりやすい場所はさけます。

振動や騒音が大きくなったり、途中で止まる原因になります。

輸送部品の取り外し

1 包装用ボルト(輸送用)をはずす

安全輸送のため内部の機構部を固定しています。据え付ける前に付属品の工具で、ボルトを外してください。はずした後は、本体を横倒しにしないでください。包装用のボルトは転居の際に必要ですので必ず保管してください。輸送の際は必ず包装用ボルトを取り付けてください。

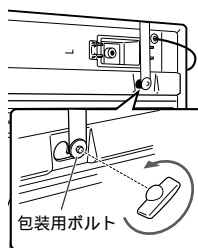

2 付属のラベルを本体に貼る

包装用のボルトを外した後の穴に、貼りつけます。

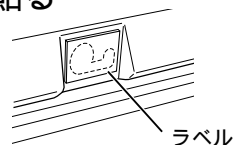

包装用のボルト(輸送用)がついたままでは運転すると、振動が大きくなり本体が動いたり、破損する恐れがあります。

排水ホースの処理

排水ホースを正しく取り付けないと、排水に時間がかかったり、途中で止まる原因になります。また、水もれの原因になります。

排水口位置を確認してください

工場出荷時は排水ホースは右側にセットされています。左側の場合は下記手順で付け換えてください。排水口が本体の下にある場合は必ず別売の真下排水パイプ(THP-2またはTHP-3)あるいはドラム式洗濯乾燥機専用置台(EWD-Y1)をご使用ください。そのまま使用するとホースに穴があき水もれの原因になります。設置例は別添の「据え付け時のお願い」をご覧ください。

排水ホースの付け換え

付け換えを行うときは、外箱等の端面等にご注意ください。

1 裏蓋を外す。

2 ナットを左に回してはずします。



3 内部ホースを内側に引っ張り出し、矢印の方向にL字継手の下図位置を持ち、上向きに回転させる。

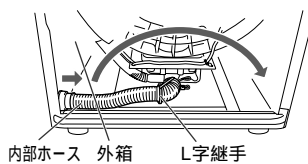

内部ホース回転時の要領

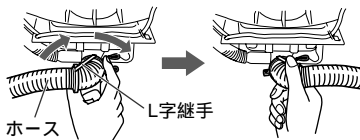

4 内部ホースの矢印が上になっていることを確認する。

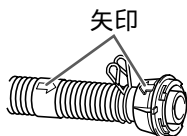

内部ホースは逆に回転しないようになっています。無理に回転させないでください。ホースだけを持って強く引っ張ったり、回転させないでください。L字継手がホースから外れ、水もれの原因となります。また、ホースを回すとき金属端面でこすらないよう注意してください。

5 内側から凸部（2ヶ所）をつまんで右側のホースキャップを外す。

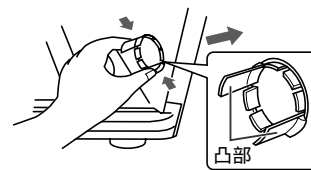

6 内側から切り込みに合わせてはめ込む。

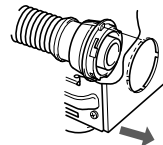

7 外側からナットをはめ、止まるまで左に回して固定する。

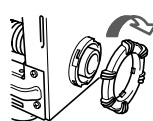

8 左側のホース穴にホースキャップをはめ込み裏蓋を取り付けます。

9 付け換え後は必ず試運転を行い、水もれや異常音が発生しないか確認してください。

排水ホースの製品への取り付け

取り付けが悪いと水もれの原因になります

1 ホースを接続口に確実に差し込む

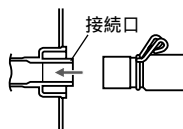

2 ホースバンドを奥までずらす

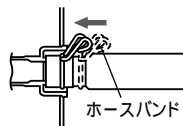

3 ナットと排水ホースのジャバラ部分のスキ間は約25mmになっているか確認します。

取り付けが不十分な場合は、水もれの原因になります。

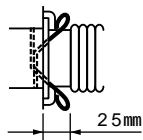

給水ホースの製品への取り付け

締め付けがゆるいと水もれし、床をぬらします

1 給水ホースの先についている給水口ナットを本体後側の給水口にしっかり締め付けます。

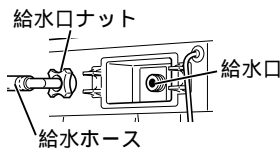

2 給水ホースを引っ掛け部に固定します。給水ホースは必ず本体設置の前に取り付けください。

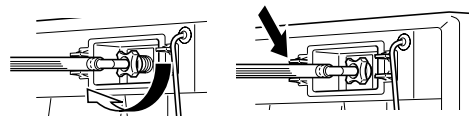

アース線の取り付け



警告

アース線が取り付けられているか確認する

故障や漏電のときに感電する恐れがあります。アース線の取り付けは、電気工事店または販売店に相談してください。

アース線の接続を確認する



感電事故防止のためにアース線を取り付けてください。アース線を取り付けるときは、電源プラグをコンセントから抜いた状態で接続してください。

次のようなところにはアース線を接続しないでください。（法令等で定められています）

ガス管、電話線や避雷針、水道管

アース端子がないときは

販売店・電気工事店にご依頼ください。法令により、電気工事士によるD種接地工事が必要です（費用は有料です）。



知っているると便利

お手入れ・据え付け・アフターサービス

本体の据え付け

設置の際は本体が水平になるように、またガタつかないように脚の調節を行ってください。4ヶ所の脚は全て調節可能です。設置場所が狭く調節しづらい場合は、設置場所の手前で一旦調節しておき、設置後に再調節することをおすすめします。

1 ガタつかないように脚を調節する

4脚すべて調節できます。

調節した後は必ず調節脚を の方向に回してしっかり固定してください。

また、本体前側の底部が床に当たらないように調節してください。当たっていると振動や異常音の原因になります。

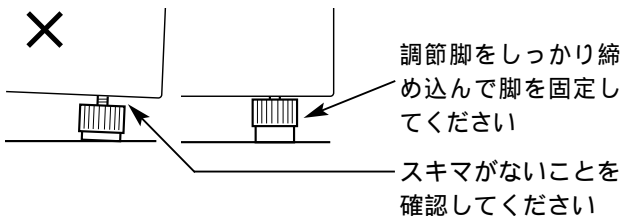
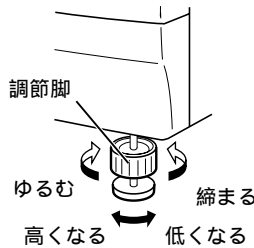

2 本体の対角を押え、がたつきがないか確認する

がたつきがあると振動が大きくなったり、異常音が出たりします。がたつきがある場合は、再調節してください。



排水ホース先端の接続

排水ホースの先端を家庭の排水口に差し込みます
排水ホースの先端のスリーブは、ホースの先端にスキマを持たせるものです。はずさずにご使用ください。

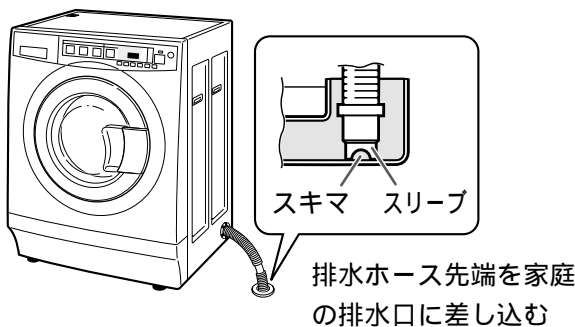

排水口がドラム式洗濯乾燥機の下にあるとき

そのまま使用するとホースに穴があき、水もれします。必ず別売の「真下排水パイプ」(THP-2 長さ0.2m、THP-3 長さ0.4m)あるいはドラム式洗濯乾燥機専用置台EWD-Y1をご使用ください。「真下排水パイプ」はドラム式洗濯乾燥機の左右側面または、後部から使用してください。前部からは使用できません。

排水ホースの延長

排水ホースを延長したいときは別売の排水延長ホース(部品コード42040679)を使用してください。平たんな場所で3mまで延長することができます。

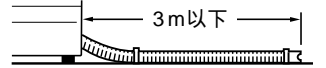

ホースは水が流れやすいようにしてください。

排水口への取り付け

排水ホースを排水口に差し込むときは、フックをずらしません。

ホースの先にスキマをもたせません。ホースを途中で切るときは、段部を切った後、先端にスリーブを差し込んでください。

防水パンの場合、ゴムパイプの先にスキマをもたせてください。

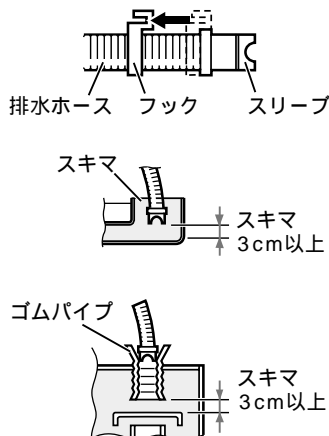

お願い

敷居や排水ホースが高いと排水できないことがあります。

ホースのこすれに注意してください。またホースをドラム式洗濯乾燥機の下に入れないでください。ホースに穴があく恐れがあります。

工場出荷時の排水ホースは右側にセットされています。排水口の位置などの関係で不都合があり、左側に付け換える場合は、お買いあげの販売店にご相談ください。

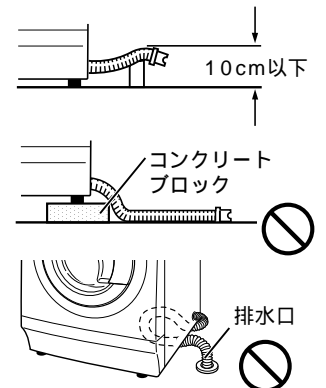

給水ホースの取り付け

確実に取り付けないと水もれの原因になります。

* 取り付けが確実にできなかったり、水もれが発生する場合は、お買いあげの販売店または、東芝家電ご相談センターにご相談ください。

ホース継手の取り付け

1 給水ホースのロックレバーを押し そのままの状態ですリーブを引き下げて、ホース継手からはずします。

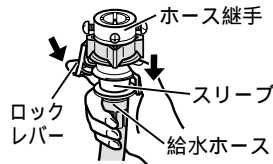

2 水栓の直径を確認します。蛇口が大きいときはネジをゆるめて別リングをはずします。

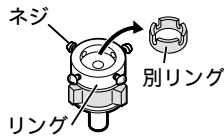

3 ホース継手の4本のネジをゆるめ、水栓蛇口に押しあてます。

4 ネジ4本を均等に締め付けます。このときノズルとリングのすき間が約4mmであることを確認します。壁側になるネジ1本を前もって調整しておくこと取り付けやすくなります。

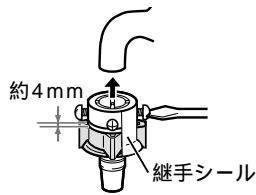

5 継手シールをはがし、ノズルを矢印方向へ回して、しっかり締め付けます。

6 ノズルとリングのすき間が2mm以下になっているかを確認します。

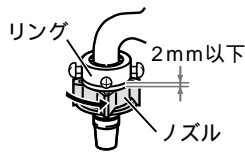

ノズルとリングのすき間が広いと水もれの恐れがあります。

使用中水もれした場合は、さらに締め付けてください。ネジやノズルをさらに締め付けたり、付け直しても不具合なときは、ホース継手を取り換えてください。

給水ホースのつなぎかた

1 スリーブを引き下げたまま、給水ホースを差し込みます。

2 スリーブを離し“パチン”と音がするまで押し上げます。

3 ロックレバーがノズルに掛かっていることと、ホースを下に引いても抜けないことを確認します。

4 水栓を開き水もれがないか確認します。

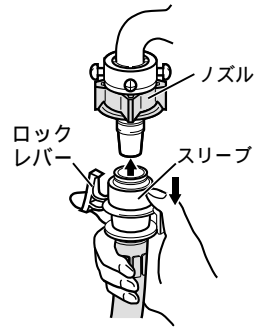

一度水を通してからホースをはずすときは水が飛び散ります。(43)

給水ホースを延長したいときは、別売の給水延長ホースを使用してください。

水栓の形状

横水栓が適しています。



自在水栓、万能ホーム水栓に取り付けの場合は別売の「給水栓ジョイント」(CB-J3)を使用してください。

お願い

水栓は運転終了後、必ず締めてください。

水栓が合わない場合は、お買いあげ販売店または、東芝家電ご相談センターにご相談ください。

給湯機設備には取り付けないでください。

ドラム式洗濯乾燥機専用水栓の設置には、別売の「分岐水栓」(JB-11)の利用をおすすめします。



お願い

引っ越しなどで再び継手を取り付ける場合は、ノズルとリングのすき間が約4mmになるようにノズルをゆるめてから、上記内容に従って取り付けてください。水もれを防ぐためです。きれいな水が出るようになってから給水ホースを取り付けてください。給水用の弁が詰まり、水もれの原因になります。

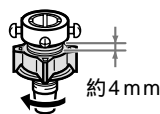

お手入れ

警告

改造はしない
修理技術者以外の人
は分解したり修理し
ない

火災、感電、けがの原因
となります。

修理は、お買いあげの販
売店または東芝家電修理
ご相談センター
にご相談くださ
い。



分解禁止

お手入れの際は電源
プラグをコンセント
から抜く

感電やけがをす
ることがありま
す。



プラグを抜く

本体各部に直接水を
かけない

感電・ショート
することがあり
ます。



水かけ禁止

注意

電源プラグを抜くと
きはコードを引っ張
らない

電源プラグを持って引き
抜いてください。
感電やショート
して発火する恐
れがあります。



引っ張り禁止

本体やパネル

やわらかい布で拭きとってください。

汚れがひどいときは、薄めた台所用洗剤をしみこませた布でふいてください。

台所用洗剤以外の化学雑巾、ベンジン、シンナー、クレンザー、住宅用・家具用合成洗剤などは使用しないでください。変色や傷の原因になります。

ドアや操作パネルなどのプラスチック部分に洗剤が付いたときは、すぐにふき取ってください。放置しておくと傷むことがあります。

ドラム(洗濯・脱水槽)

ドラム(洗濯・脱水槽)内に、汚れや水質により石けんカスが付着し、においや排水不具合の原因になることがあります。



また、付着した石けんカスが洗濯中にはがれ洗濯物を汚すことがあります。

約1カ月に1回、ドラム(洗濯・脱水槽)内を洗浄してください。

ドラム内の洗浄のしかた

1 電源を入れる

2 衣類用塩素系漂白剤約300mlを直接ドラムに入れ、ドアを閉める
衣類は入れないでください。

3  を押し、「毛布」の洗濯のみを選び  を押す

コース



DRY

ランプが消灯していることを確認してください。

お願い

「温水」の設定はしないでください。

ドラム(洗濯・脱水槽)の汚れがひどい場合は、別売の「洗濯槽クリーナー(塩素系)」(部品コード90004003)をご使用ください。⑧

ドアパッキング

水あかや汚れ、石けんカスが、たまりやすいため、約1カ月に1回程度、酸素系液体漂白剤(例:ワイドハイターなど)をしみこませた布で拭いてください。

パッキングのみぞにピンなどの異物が入ったときは取り除いてください。

パッキングをめくった裏側に洗剤が付着することがありますので、同様に布で拭いてください。

パッキング表面に髪の毛や糸くずなどが付着すると、水もれする恐れがあるので、必ず取り除いてください。

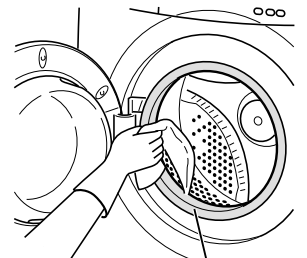

ドアパッキング

ドラム(洗濯・脱水槽)にさびが発生したら

ドラムのステンレスにさび(もらいさび)が発生したら、クリームクレンザーをスポンジか布につけて、さびを取り除いてください。

金属たわしなどはドラム(洗濯・脱水槽)に傷つき、さびやすくなりますので使用しないでください。

洗剤投入ケース

洗剤投入ケース、フタをはずして洗ってください。

はずしかた

- 1 洗剤投入ケースを手前に引き、少し上に持ち上げ、はずす

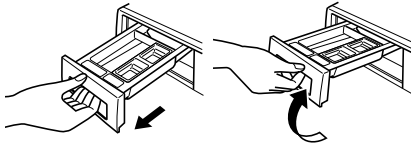

- 2 洗剤投入ケースのフタをはずしたら、必ず取り付けてください。フタを取り付けずに運転すると液体洗剤や柔軟仕上げ剤が投入されません。

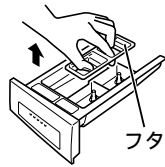

取り付けかた

- 1 洗剤投入ケースの筒にフタの筒を差し込んで、取り付ける

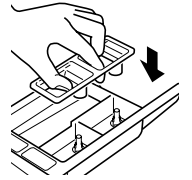

- 2 はずすときと同様に少し斜めに持ち上げ、取り付けガイドに合わせ、奥に押し込む

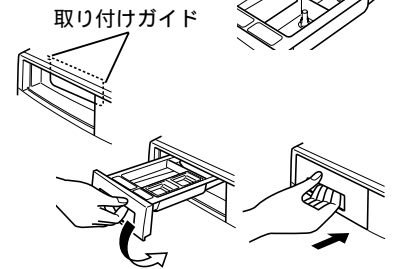

ふる水用給水ホース

はずしかたとお手入れ

- 1 ストレーナーを「左」の方向に回してはずす

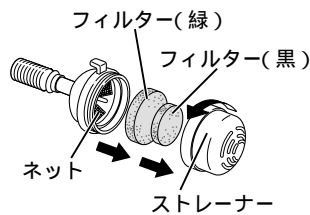

- 2 ストレーナーとフィルターに付いたゴミを水中で洗い落とす
フィルターが目づまりしたときは販売店でお買い求めください。



- 3 ネットに付着しているごみを、歯ブラシなどで掃除する
ネットを破ったり、取りはずしたりしないでください。故障の原因になります。

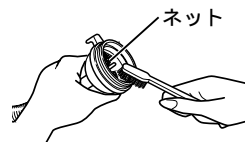

取り付けかた

フィルターは必ず大きい方(緑)をネット側、小さい方(黒)をストレーナー側に付けてセットし右の方向に回して取り付けます。

ホース内部のお手入れ

下記のようにホースの中に水を流し込み、内部のごみを洗い流してください。

汚れが落ちない場合は、1Lの水に台所用洗剤を約20mL入れて溶かし、その中にふる水用給水ホースを約1時間つけ込んだ後、水洗いしてください。

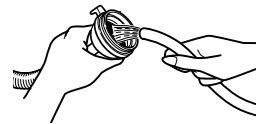

給水の出が悪くなったとき

給水口にゴミが詰まっていることがあります。給水ホースをはずし、フィルターを歯ブラシなどで掃除してください。

フィルターがはずれないように注意してください。
給水ホースをそのままはずすと水が飛び散りますので、右の手順で水抜きを行ってください。

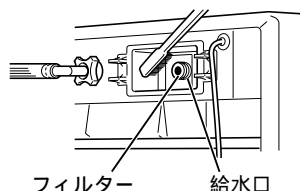

給水ホースのはずしかた

- 1 水栓を閉じる
- 2 電源を入れ **START HOLD** を押す
- 3 残り時間表示後に、電源を切り、本体側のナットをゆるめてはずす

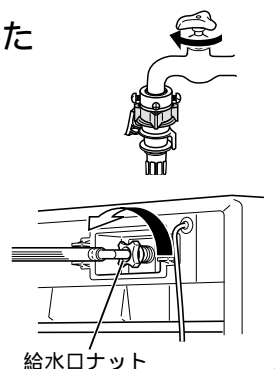

お困りのときは

「パネル部の表示がおかしい」「途中で止まる」「操作ボタンを押しても動作しない」ときは、外部からの雑音や妨害ノイズの影響を受けている場合があります。一度電源プラグを抜き、再び差し込んで動作を確認してください。

⚠ 警告

改造はしない。修理技術者以外の方は分解したり修理しない

火災、感電、けがの原因となります。

修理は、お買いあげの販売店または、東芝家電修理ご相談センターにご相談ください。



分解禁止

こんなときは

調べるところ

運転しない

洗剤投入ケースが開いていませんか。16
 停電していませんか。ご家庭のヒューズ・ブレーカーが切れていませんか。
 電源プラグはきちんと差し込まれていますか。
 電源スイッチは「入」になっていますか。
 予約中ではありませんか。
 表示部に E21 E22 の表示が出ていませんか。46

ドアが開かない



ドアロック表示が点灯していませんか。強制的にドアロックをしていませんか。
 予約中ではありませんか。
 運転中に電源を切ったり、停電があったりしていませんか。
 表示部に R や H L の表示が出ていませんか。46
 乾燥運転後ドアが重いことがあります。電源「入」でドアロック表示が消灯であれば
 ドアを開けることができます。
 運転開始から5分以内に泡が多量に発生すると、一時停止してもドアはロックされた
 ままになります。

水もれ

水栓の形状は適していますか。
 ホース継手のネジやノズルがゆるんでいませんか。
 給水口ナットの締付がゆるんでいませんか。
 給水口にゴミがつまっていますか。
 付属品と異なるホース継手を使用
 していませんか。
 排水ホースがずれたり、破れて
 いませんか。



点検してください

40ページに従い
 ネジをゆるめ、や
 り直してください

排水ホース
 の処理をや
 り直してく
 ださい

傾きを確かめ
 た上で締め付
 けてください

異常音が出る 振動が大きい

包装用ボルト(輸送用)を取りはずしましたか。
 ドラム式洗濯乾燥機の据え付けが傾いていたりガタついていませんか。
 据え付けが不安定だと脱水の振動や音が大きくなります。
 排水ホースは正しく処理されていますか。
 長すぎる場合は段部を切ってスリーブを付け直して使用
 してください。
 マッチ棒、ヘアピン、金属物と一緒に洗っていませんか。
 電源コードやアース線がドラム式洗濯乾燥機に当たっていませんか。
 脱水の振動で音が大きくなります。
 1枚のみでかさばるものや、洗濯ネットに入れた衣類のみで洗っていませんか。

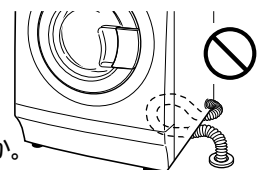

ブレーカーがすぐ切れる

電源は15アンペア以上で、単独で使用していますか。
 他に電気製品を使っていませんか。
 乾燥中に切れる場合は、「ヒーター弱」で使用してください。

ふる水を給水しない ふる水が減っていない ふる水用給水ホースが縮む

ご購入後初めてふる水を使用していませんか。
 初めはふる水ポンプの呼び水が多いため、ふる水の給水をしないことがあります。
 ふる水用給水ホースフィルターの先端が水面より浮いていませんか。
 ふる水用給水ホースフィルターの目詰まりを点検し、確
 実に洗ってください。目詰まりしていると、ふる水用給
 水ホースが縮むことがあります。
 ホースがたるんでいたたり、ホースの最高点までの高さが
 1.5m以上ありませんか。31

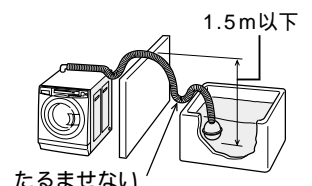

こんなときは故障ではありません

行程	状態	理由
運転前	初めて使用するとき 排水ホースから水が出る	工場の性能テスト時の残水です。
	給水前・給水中に ドラムが回る	給水前 洗濯量の検知のためです。 給水中 効率よく洗剤を溶かすためのものです。
洗い	スタートすると排水する 洗濯途中で給水・排水する	ドラム(洗濯・脱水槽)内に水が残っている場合は排水してから運転を始めます。 洗濯中に水位が下がると、自動的に水が補給されます。 泡が多量に発生すると、センサーで検知し、排水され給水します。
	すすぎ 脱水前の排液に にごりがある	洗剤の中のゼオライト成分が主で洗剤分ではありません。気になるときはすすぎの回数を増やしてください。
脱水	脱水したのに よくしぼれてない	タオルケットの厚手の部分など脱水ムラになることがあります。
	脱水回転が速くなったり 遅くなったりする	脱水時の振動や異常音をおさえるため布の片寄りを少なくしています。 乾燥前の脱水は、布がドラム(洗濯・脱水槽)に張り付くのを防ぐためです。
乾燥	乾燥が不十分 乾燥時間が長い	水栓は開いていますか。水を使って冷却・除湿しています。 衣類を入れすぎていませんか、また、脱水は十分ですか。 「縮み低減」「ヒーター弱」コースで運転していませんか。 「標準」コースでも厚手のズボンやトレーナーが混ざっている場合は部分的に湿気が残ることがあります。 「洗濯」運転した後「乾燥」のみの運転をしていませんか。 「洗濯」と「乾燥」を分けて運転する場合は、「乾燥」の前に洗濯物を取り出し、よくほぐしてからドラム(洗濯・脱水槽)へ入れ直してください。 設置場所の温度が低すぎませんか(5以下)
	乾燥時、異臭がする	乾燥時の熱により、ドアパッキングが臭いを発生することがあります。
その他	残り時間表示が 途中で変わる 時間が減らない	洗濯物の種類や量、水温、室温、布の片寄り具合、布の乾き具合、で洗濯・乾燥の残り時間表示が変わります。 残り時間を補正しているときは、「残り」表示が点滅になり、時間が減りません。
	残り時間に対して 所要時間が長い	表示された残り時間は目安です。所要時間は、洗濯物の種類や量、水温、室温、水道水圧、排水の状態、布の片寄り具合や布の乾き具合、によって変わります。
	本体正面の下部が熱を持つ	電子部品の放熱作用によるものです。
	鉄さびを多く含んだ水が出る	断水した後は、水がきれいになるのを待ってから使用してください。鉄さびを多く含んだ水で洗濯すると洗濯物が黄ばむ場合があります。白い洗濯物に鉄さびが付着したときは、市販の還元漂白剤(ハイドロハイターなど)をお使いください。色柄の場合は使用できません。
	テレビやラジオに雑音が入る	テレビやラジオから3m以上離してください。
	照明がちらつく	運転中に照明がちらつくことがありますが、これは屋内配線の抵抗など電源事情によるものです。なお、ちらつきはインバーター蛍光灯にすると多少改善されます。
	ボタンの切替ができない	洗い行程終了後は運転内容の変更ができません。電源を入れ直し、はじめからやり直してください。 (37)
	水が少ない	洗濯物に水分を含ませ、ドラムを回転させて洗います。 洗濯物が濡れていれば問題ありません。
	泡立ちがひどい	洗剤の入れすぎなどで泡立ちがひどいと、よくすすげなかったり、運転できなくなる恐れがあります。必ず洗剤は適量を入れてください。 推奨洗剤以外の洗剤は、REGULAR DETERGENT 表示が点灯していることを確認してからご使用ください。

表示部にこんな表示が出たら

エラー表示	調べるところ	処置
E1	排水ホースに次のような異常がありませんか？ 排水ホースは正しく取り付けられていますか。 排水ホースを倒してありますか。 凍結していませんか。 排水ホースがつぶれていたり、先端が水につかっているか、排水ホースに異物が詰まっていませんか。	点検後  を押してください。
E21	ドアが開いていませんか。	ドアを閉めて  を押してください。
E22	洗剤投入ケースが開いていませんか。	洗剤投入ケースを閉めてください。
EU	洗剤量が多すぎませんか。 泡立ちがひどくありませんか。	電源を入れ直し、  表示を点灯させ、すすぎのみで運転してください。
E3	ドラム式洗濯乾燥機がガタついたり、傾いた床面に置いていませんか。 かさばる衣類1枚だけや少量（数枚）の衣類を脱水していませんか。 洗剤量が多すぎませんか。 泡立ちがひどくありませんか。	かさばる衣類や少量の場合はぬらしたバスタオル1、2枚を追加し  を押す。 泡立ちがひどい場合は電源を入れ直し、  表示を点灯させ、すすぎのみで運転してください。
E51 E52	水栓が閉じていませんか。 水道が凍結したり断水していませんか。 給水口の網にごみがかたまっていますか。 （極端に水道水圧が低い（約3L/分以下）場合は、エラー表示が出ます） ふる水用給水ホースの先端が浮いていたり、ふる水がなくなっていないですか。 給湯機を使用していませんか。	点検後  を押してください。 （ふる水は水道水に切り換わりません。）
EP	ポンプが凍結してませんか。 （凍結していない場合は修理を依頼してください）	電源を入れ直し、水道水で運転してください。
A  	ドラム（洗濯・脱水槽）内に水が入っていませんか。 洗い運転中やすすぎ運転中に一時停止していませんか。（この表示が出たときは、ドアを開けることはできません）	続けて運転する場合は  を押してください。 ドアを開けたいときは、電源を入れ直し、ドラム内の水を排水してください。
H 	ドラム（洗濯・脱水槽）内が高温になっていませんか。 乾燥運転中に、一時停止していませんか。（この表示が出たときは、ドアを開けることはできません）	続けて運転する場合は  を押してください。 ドアを開けたいときは、ドアロック表示が消灯するまでお待ちください。
L 	強制的にドアロックしていませんか。	ドアを開けたいときは、ドアロックを解除してください。
F	洗濯物を入れすぎていませんか。	洗濯物を半分に減らし、  を押してください。

上記以外の表示や、点検しても直らない場合は、電源プラグを抜き修理を依頼してください。

一般家庭用以外でご使用になるとき

美容院や美容院、また、寮や病院など一日の使用時間が一般家庭に比べて極端に長い場合や、薬品が付着した衣類を乾燥する場合には、短期間で部品の交換が必要になることがあります。

この場合は保証期間の対象になりませんので、原則として有料修理となります。

お買いあげの販売店にご相談の上、定期的な点検を受けてお使いになることをおすすめします。





操作音について

操作音











ボタンを押すとブザーが「ピッ」と鳴ります。

一回押すごとに「ピッ」とブザーが鳴り、設定が順送りされます。

起点に戻ると「ピー」と長めの音になります。





 は、行程がない場合、「ピピッ」と鳴ります。

各ボタンの起点は次のようになります。

ボタン	 WASH  RINSE  SPIN  DRY	 温水	 合成洗剤	 予約	 コース	 乾燥切換	 ふろ水
起 点	自動（点灯）のとき	設定なしのとき	設定ありのとき	設定なしのとき	「標準」のとき	設定なしのとき	設定なしのとき

仕様

本 体

種 類	ドラム式全自動電気洗濯機 除湿形電気衣類乾燥機	標準洗濯容量	7.0kg（乾燥時の布の質量）
電 源	100V 50Hz - 60Hz共用	標準脱水容量	7.0kg（乾燥時の布の質量）
電動機の消費電力	洗濯時 130W 乾燥時 45W	標準乾燥容量	4.0kg（乾燥時の布の質量）
電熱装置の消費電力	洗濯時 800W 乾燥時 強1200W / 弱600W	標準水量	30L
総合消費電力	洗濯時 930W 乾燥時 強1245W / 弱645W	標準使用水量	洗濯時 75L 乾燥時 50L
外形寸法	幅645mm x 奥行639mm x 高さ850mm	水道水圧	0.03 ~ 1MPa (0.3 ~ 10kgf/cm ²)
		洗濯方式	ドラム式
		乾燥方式	除湿形回転ドラム式（水冷式）
		製品の質量	65kg

ポンプ（本体に内蔵）

電 源	AC 100V 50Hz - 60Hz共用	揚 水 量	12L / 分
消費電力	40W		（実揚程1m、ホース4mのとき）

保証とアフターサービス (必ずお読みください)

ご不明な点や修理に関するご相談は

修理に関するご相談ならびに、お取り扱い・お手入れに関するご不明な点は **お買いあげの販売店にご相談ください。**

ご転居あるいはご贈答品などで販売店に修理のご相談ができない場合

東芝家電修理ご相談センター



0120-1048-41

新製品などの商品選び、お取り扱い・お手入れなどのご相談

東芝家電ご相談センター



0120-1048-86

携帯電話・PHSからのご利用は 03-3426-1048

FAX 03-3425-2101 (365日・8:00~20:00受付)

電話受付：365日・24時間受付

フリーダイヤルは、携帯電話・PHSなど一部の電話ではご利用になれません。

保証書 (別添)

このエレクトロラックスドラム式洗濯乾燥機には、保証書を別途添付しております。

保証書は、必ず「お買いあげ日・販売店名」等の記入をお確かめのうえ、販売店から受け取っていただき内容をよくお読みの後、大切に保管してください。

保証期間はお買いあげいただいた日から1年間です。

詳しくは保証書をご覧ください。

補修用性能部品の保有期間

ドラム式洗濯乾燥機の補修用性能部品の保有期間は製造打ち切り後6年です。

補修用性能部品とは、その製品の機能を維持するために必要な部品です。なお、ドラム式洗濯乾燥機に使用している部品は性能向上のため一部予告なしに変更することがあります。

修理を依頼されるときは

44~46ページに従って調べていただき、なお異常があるときは、電源を切り使用を中止し、必ず電源プラグをコンセントから抜いて、お買いあげの販売店にご相談ください。

保証期間中は.....

保証書の規定に従って、販売店が修理させていただきます。なお、修理に際しましては、保証書をご提示ください。

保証期間が過ぎている場合は.....

保証期間経過後の修理については、お買いあげの販売店にご相談ください。修理すれば使用できる場合は、ご希望により有料で修理させていただきます。

修理料金の仕組み.....

修理料金は技術料・部品代・出張料などで構成されています。

技術料	故障した商品を正常に修復するための料金です。
部品代	修理に使用した部品代金です。
出張料	商品のある場所へ技術者を派遣する料金です。

出張修理

ご連絡いただきたい内容.....

品名	ドラム式洗濯乾燥機
形名	EWD-D70A
お買いあげ日	年 月 日
故障の状況	できるだけ具体的に
ご住所	付近の目印等も合わせてお知らせください
お名前	
電話番号	
訪問希望日	
便利メモ	お買いあげの販売店名を記入されておくと便利です。 TEL.

廃棄時のお願い

2001年4月施行の家電リサイクル法では、お客様がご使用済みの洗濯機を廃棄される場合は、収集・運搬料金と再商品化等料金 (リサイクル料金) をお支払いいただき、対象品を販売店や市町村に適正に引き渡すことが求められています。

<p>愛情点検</p>	<p>長年ご使用のドラム式洗濯乾燥機の点検を！</p>	
	<p>このような症状はありませんか。</p>	<p>ドラム (洗濯・脱水槽) が止まりにくい。 水もれする (ホース、ドラム、ホース継手) こげくさい臭いがしたり、運転中に異常な音や振動がある。 本体に触れるとビリビリと電気を感ずる。 据え付けが傾いたりグラグラしている。 スイッチを入れても、動かないときがある。 電源コード、プラグが異常に熱い。 その他の異常・故障がある。</p>

ご使用中

このような症状のときは、故障や事故防止のため、電源を切り、コンセントから電源プラグを抜いて必ず販売店に点検・修理をご相談ください。

株式会社 **東芝**

家電機器社

〒105-8001 東京都港区芝浦1-1-1 (東芝ビルディング)