

TOSHIBA

東芝全自動電気洗濯機 家庭用

取扱説明書

据付説明書別添付

形名

AW-BK8D8

日本国内専用
Use only in Japan

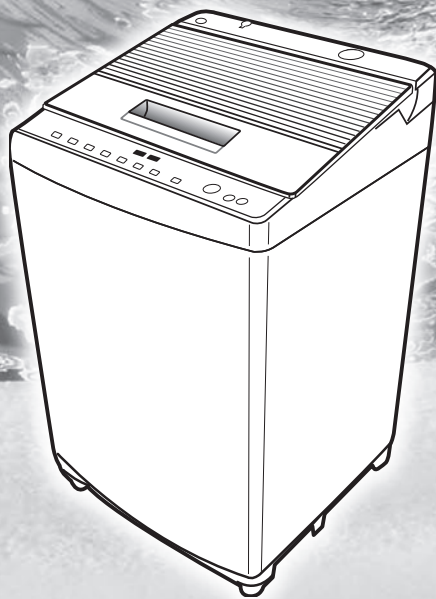

- このたびは東芝全自動電気洗濯機をお買い上げいただきまして、まことにありがとうございます。
- この商品を安全に正しく使用していただくために、お使いになる前にこの取扱説明書をよくお読みになり十分に理解してください。
- お読みになった後は、お使いになるかたがいつでも見られるところに必ず保管してください。
- 保証書は「お買い上げ日・販売店名」などの記入を必ず確かめ、取扱説明書・据付説明書とともに大切に保管してください。

もくじ

| | |
|---|-----------|
| お問い合わせの多い項目 | 2 |
| 安全上のご注意 | 2 |
| 据え付け状態の確認 | 5 |
| 各部のなまえ・付属品 | 6 |
| ふたの開閉について | 7 |
| 運転中にふたを開ける | 7 |
| チャイルドロックを設定・解除する | 7 |
| 操作パネルの見かた | 8 |
| 洗濯のながれ | 10 |
| コースの選びかた | 12 |
| 洗濯前の準備 | 14 |
| 洗濯物の準備 | 14 |
| 洗濯物の確認 | 15 |
| 洗濯物の上手な入れかた | 16 |
| 洗濯量について | 16 |
| 洗剤・柔軟仕上げ剤の入れかた | 17 |
| 使用量の目安 | 17 |
| 洗剤・漂白剤・柔軟仕上げ剤・粉石けん | 18 |
| ふろの残り湯を使う | 20 |
| 洗濯 標準 つけおき | 22 |
| 部屋干し 部屋干し/風乾燥 | 24 |
| 「念入り」コース | 26 |
| デリケートな衣類を洗う おしゃれ着 | 27 |
| 毛布などの大物を洗う 毛布 | 30 |
| 洗濯の内容を変える | 32 |
| 自分のコースをつくる メモリー(1回すぎ簡単設定) | 33 |
| 部分的に運転する(脱水のみなど) | 34 |
| 運転終了時間を予約する | 35 |
| 洗濯・脱水槽をお手入れする 槽洗浄 槽乾燥 | 36 |
| お手入れ | 38 |
| 知っているとう便利 | 42 |
| 自動お掃除を設定する | 42 |
| 自動で設定される最高水位54Lを62Lに変更する | 42 |
| 自動で設定される水位を調節する | 42 |
| 洗剤・漂白剤投入口の位置を変える | 43 |
| シャワーすずぎをためすすずぎに変更する | 43 |
| 終了ブザー音を消す | 43 |
| 設定した内容をすべて購入時の状態に戻す | 43 |
| 「ecoモード」設定を解除する | 43 |
| 洗いの水流の強さを変更する | 44 |
| のりづけをする | 44 |
| こんな表示が出たら | 45 |
| 困ったときは | 46 |
| よくあるご質問 | 48 |
| 洗濯物の仕上がりが気になるとき | 50 |
| 別売部品 | 51 |
| コース内容と所要時間(目安) | 52 |
| 点字および操作音について/仕様 | 54 |
| 安全表示制度の本体表示について | 55 |
| 保証とアフターサービス | 55 |

使用の前

使いかた

必要なら

お問い合わせの多い項目

破損の原因になるので無理に開けないでください。

ふたが開かない 7ページ 風呂の残り湯を使いたい 20ページ
 脱水だけしたい 34ページ 給水しない 46、48ページ

安全上のご注意



必ずお守りください

お使いになる人や他の人への危害、財産の損害を防ぐために、お守りいただくことを説明しています。「表示の説明」は、誤った取り扱いをしたときに生じる危害、損害の程度の区分を説明し、「図記号の説明」は図記号の意味を示しています。下記の事項を守らないことで生じる危害や損害などについては負担を負いかねますのでご了承ください。

表示の説明



警告

「死亡または重傷を負う可能性がある内容」を示します。



注意

「軽傷を負うことや、家屋・家財などの損害が発生する可能性がある内容」を示します。

* 重傷とは、失明やけが、やけど（高温・低温）、感電、骨折、中毒などで、後遺症が残るものおよび治療に入院・長期の通院を要するものをさします。
 * 軽傷とは、治療に入院や長期の通院を要さない、けが、やけど、感電などをさします。
 * 損害とは、家屋・家財および家畜・ペットなどにかかわる拡大損害をさします。

図記号の説明



中の絵と近くの文で、してはいけないこと（禁止）を示します。



中の絵と近くの文で、しなければならないこと（指示）を示します。



中の絵と近くの文で、注意を促す内容を示します。

警告

据え付け



水場での使用禁止

● 水のかかりやすい場所や、湿気が多い場所に置かない

（漏電による火災・感電の原因）

- ベランダ、庭など（風雨にさらされる）
- 浴室（湿気が多い）

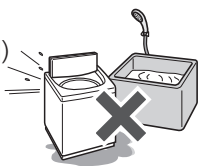

指示

● 確実に排水できる場所に置く

（排水不良による漏電で、火災・感電の原因）

電源プラグ・コード・コンセント



禁止

● 次のことはしない

（火災・感電・けがの原因）

- 電源プラグはぬれた手で抜き差ししない
- 電源コードを傷付けない
 - 破損させない
 - 加工しない
 - 引っ張ったり、無理に曲げたりしない
 - ねじったり、束ねたりしない
 - 重いものを載せたり、はさみ込んだりしない
 - 金属のものに引っ掛けない
 - 熱器具に近づけない
- 延長コードの使用、テーブルタップなどによるタコ足配線はしない



指示

● 次のことを守る

（火災・感電・けがの原因）

- 交流 100V・定格 15A 以上のコンセントを単独で使う
（他の機器と併用すると分岐コンセント部が異常発熱し火災の原因）
- 電源プラグは根元まで確実に差し込む
- 電源プラグを抜くときは、電源プラグを持って抜く
- お手入れのときは、電源プラグをコンセントから抜く
- 電源プラグの刃と刃の取り付け面に付いたホコリは、定期的に乾いた布でよく拭き取る



警告

電源プラグ・コード・コンセント



禁止

- **ゆるんだコンセントは使わない**
(火災の原因)

コンセントの差し込みがゆるいときは、販売店または電気工事に修理を依頼してください。
(工事費は本体価格に含まれません)

- **傷んだ電源コード、電源プラグは使わない**
(火災・感電の原因)

販売店または東芝生活家電ご相談センターに点検・修理を依頼してください。



プラグを抜く

- **長期間使わないときは、電源プラグを抜く**
(絶縁劣化による、感電・漏電・火災の原因)



アース線を取り付ける

- **アース線を取り付ける**
(漏電時に感電する原因)
アース工事は、必ず販売店または電気工事に依頼してください。
(工事費は本体価格に含まれません)

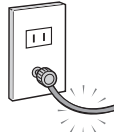

もしものときは



プラグを抜く

- **異常・故障時は、すぐに使用を中止し、電源プラグを抜き、水栓を閉じる**
(火災・やけど・感電の原因)

販売店または東芝生活家電ご相談センターに点検・修理を依頼してください。

■ 異常・故障例

- 電源プラグ・電源コードが異常に熱い
- 電源を入れても運転しないことがある
- 運転中に異常な音がする 焦げくさい
- 「E」で始まる表示が発生 → 45 ページ

使うとき



禁止

- **引火物やそれらが付いた洗濯物は、洗濯・脱水槽に入れたり近づけたりしない**

(揮発したガスなどに引火し爆発や火災の原因)



引火物とは

ドライクリーニング油、接着剤、ガソリン、灯油、ベンジン、シンナー、アルコールなど引火性のあるもの。

- **操作部付近には、磁石などの磁気を帯びたものを近づけない**

(ふたが開いた状態でも、脱水槽が回転し、けがのおそれ)

- **ふる水用給水ホースで水以外(灯油、ガソリンなど)は吸わない**

(爆発・火災の原因)

- **子供など取り扱いに不慣れな人だけで使わせない、入らせない洗濯・脱水槽をのぞかせない**

(洗濯・脱水槽に落ちて、感電やけがをしたりおぼれるおそれ)

近くに台などを置かないでください。



- **ふた取り付け部周辺をさわった状態で、ふたを開け閉めしない**

(ふたと本体の間に指をはさみ、けがをするおそれ)



分解禁止

- **分解・修理・改造しない**
(火災・感電・けがの原因)

修理は、販売店または東芝生活家電ご相談センターにご相談ください。



接触禁止

- **洗濯・脱水槽が完全に止まるまで、中に手を入れない**

(ゆるい回転でも洗濯物が手に巻き付き、けがのおそれ)

特にお子様には気をつけてください。

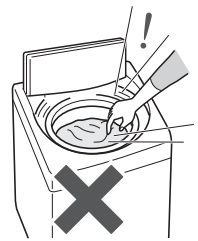

水ぬれ禁止

- **水や洗剤をかけない**
(火災・感電・破損の原因)



火気禁止

- **火気を近づけない**
(火災の原因)

蚊取り線香、タバコ、ローソク、熱器具など

⚠ 注意

使うとき



- のぼったり、ものを載せたりしない
(変形・破損・けがのおそれ)

禁止

- 本体の下に手や足などを入れない
(回転する部分などでけがをするおそれ)

- ふたを閉めるときに、洗濯物をはさまない

(故障や、破損によるけが・洗濯物の損傷のおそれ)

- 50℃以上のお湯を使わない
給湯器とつながない

(本体の故障、プラスチック部分の変形し、漏電・感電や水もれの原因)



禁止

- ふたに強い衝撃を与えたり、重いものを載せたりしない

(破損により、けがをする原因)

破損したときは、ふたにはさわらずすぐに販売店または東芝生活家電ご相談センターに点検・修理を依頼してください。



指示

- 使う前に水栓を開け、給水ホースの接続部がゆるんでいないことを確認する

(水もれ・故障の原因)

運転終了後は、水栓を閉じてください。



洗濯物



禁止

- 防水性のもの・水を通しにくいものは、洗濯・脱水・風乾燥をしない

(洗濯物の飛び出しや脱水中の異常振動によるけが、本体・家屋などの破損、洗濯物の損傷、水もれなどのおそれ)
サウナスーツ、雨ガッパ、つり具ウエア、ウインドブレーカー、スキーウエア、寝袋、おむつカバー、ウエットスーツ、自転車・バイク・自動車のカバー、防水シートなど

- 玄関マット・足拭きマットなど厚くてかたいものは、洗濯や脱水しない

(異常振動によるけが、本体・家屋などの破損、洗濯物の損傷、水もれなどのおそれ)

洗える表示があっても洗わないでください。

ふろ水 → 20 ページ



禁止

- 浴槽の水面を本体の位置より高い状態にしない

(サイフォン現象によって水が出続け、水もれ・故障の原因)

- ふろ水用給水ホースを浴槽に入れたまま、ふろ水用給水継手はずさない

(サイフォン現象によって水が出続け、水もれ・故障の原因)

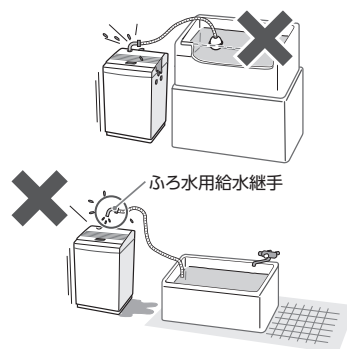

据え付け



禁止

- 高い場所には設置しない

(脱水時の異常振動による本体の移動や落下で、けがや本体・家屋などの破損、水もれなどのおそれ)

据え付け状態の確認

確認してください。



別添の据付説明書
をご覧ください。

給水ホース（水もれの原因）

- 水栓や本体の給水ホース接続部に水もれはありませんか？
- 当社製のホース継手を取り付けていますか？

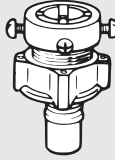

ホース継手（付属品）

排水ホース（水もれの原因）

排水点検（⇒ 45 ページ）

- ねじれたり、つぶれたりしていませんか？

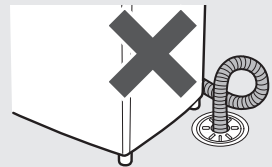

- 排水ホースが 15cm 以上持ちあがっていませんか？

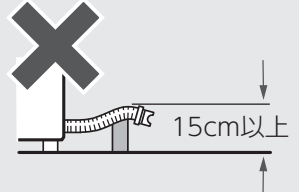

排水口（水もれの原因）

排水点検（⇒ 45 ページ）

- 糸くずなどのゴミがたまっていませんか？

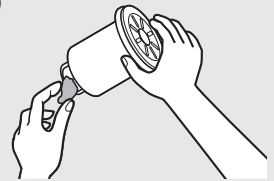

排水口に糸くずなどのゴミや異物がたまると悪臭がしたり、排水口が詰まって排水点検（⇒ 45 ページ）が表示されたりします。ゴミは取り除き、1 月に 1 回を目安にお掃除してください。排水経路が狭い排水トラップをご使用の場合は、糸くずが詰まりやすくなります。別売の「糸くずフィルターボックス（THB-100）」を取り付けることをおすすめします。

⇒ 51 ページ

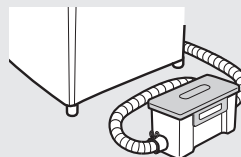

一般の排水トラップ



排水経路が狭い排水トラップの例

ガタつき（振動・本体の移動・異常音の原因）

- 水平に設定されていますか？
ガタつきがある場合は、もう一度調整してください。



不安定な場所には設置しない

- 高い床の上やブロック、角材、レンガの上などに設置すると、振動が大きくなり本体が移動して倒れたり、異常音が出たりします。

各部のなまえ・付属品

安全上の注意ラベル

ふた

洗剤投入ケース

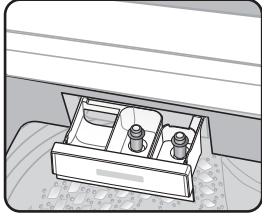

→ 18 ページ、40 ページ

洗剤・漂白剤投入口

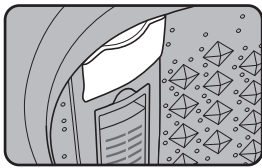

→ 19 ページ、40 ページ

水準器 **据付説明書**

抗菌剤入り*

糸くずフィルター

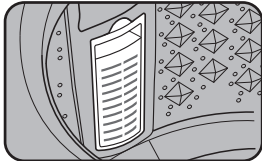

→ 38 ページ

操作パネル → 8 ページ

抗菌剤入り*

パルセーター (回転板)

長期使用製品
安全表示ラベル

形名表示

●形名は、ふたの裏のラベル
にも記載されています。

ふる水給水口

→ 20 ページ

給水口

→ 39 ページ

衣類乾燥機用排水口

手かけ

ホース掛け

洗濯・脱水槽

アース線

据付説明書

排水ホース

据付説明書

電源コード

電源プラグ

スリーブ

据付説明書

調節脚 (前脚1脚)

据付説明書

ふたロック → 7 ページ

付属品 付属品は正しくお使いください。

脚キャップ
6mm 用 / 3mm 用
各 2 個

部品番号: 42006207

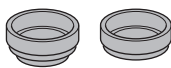

6mm 3mm

給水ホース・ホース継手 (0.8m)
1 個

部品番号: 42040673

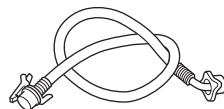

抗菌剤入り*ふる水用給水ホース
フィルター付 (4m)

1 個

部品番号: 42040829

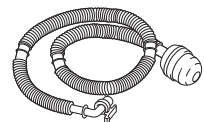

→ 20 ページ

●据え付けについては据付説明書をご覧ください。

※抗菌剤入り部品の抗菌効果 → 51 ページ

ふたの開閉について

運転中にふたを開ける

電源プラグを抜いたり、**切**を押してもふたは開きません。

運転中（ふたロック表示が点灯中）にふたを開けるときは

スタート一時停止を押して一時停止する

- ふたロック表示が消灯したら、ふたを開けることができます。

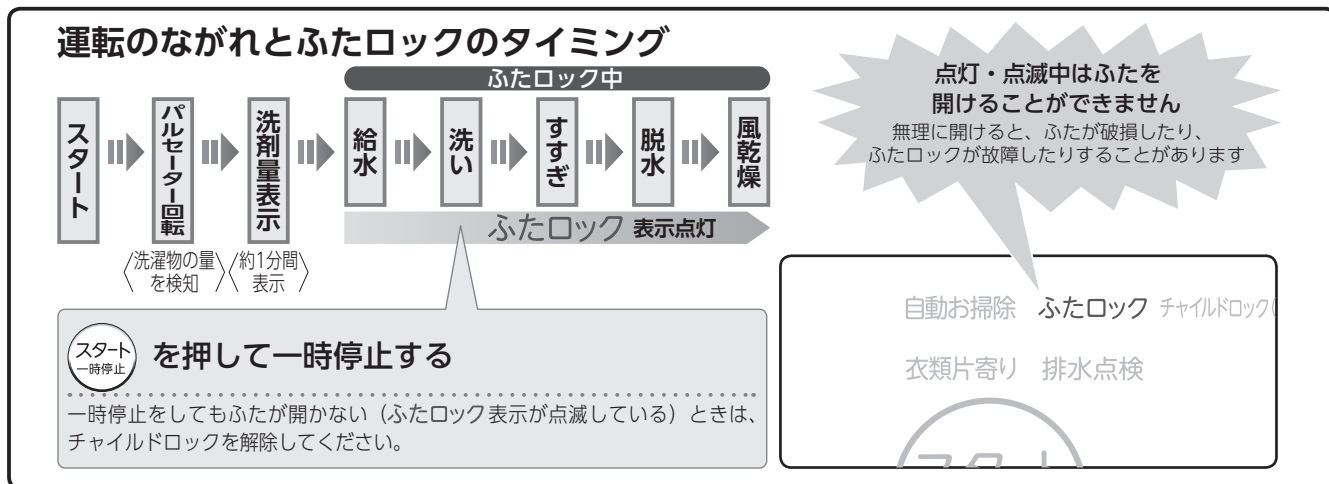

電源が切れているときにふたが開かないときは

入を押して、電源を入れる

- ふたロック表示が消灯したら、ふたを開けることができます。
- 運転中に電源を切ったり、停電したりすると、ふたがロックされたままになり、開かなくなることがあります。

お願い

- ふたロックが故障したときは、すぐに使用を中止し修理を依頼してください。けがの原因になります。
※万が一、ふたロックが故障して脱水中にふたを開けたときは、安全のため洗濯・脱水槽が止まるまでブザーが鳴り続け、**エラー1**が表示されます。

チャイルドロックを設定・解除する

幼児が誤って洗濯・脱水槽に落ちないように、安全のため強制的にふたをロックし、開かないようにできます。一度設定すると、設定を解除するまでふたは開きません。

設定

- 電源が入っているときは、いつでも設定・解除できます。

1 **予約**を押しながら**スタート一時停止**を押す

2 ブザーが「ピピピッ」と鳴り約5秒後に設定完了

- ふたロック表示が点滅します。（チャイルドロックが設定されます）
- 万が一、ふたが開いたときは異常を知らせるブザーが鳴り続け運転が停止し、洗濯液が排水されます。
電源を入れ直し、チャイルドロックを解除してから設定し直してください。

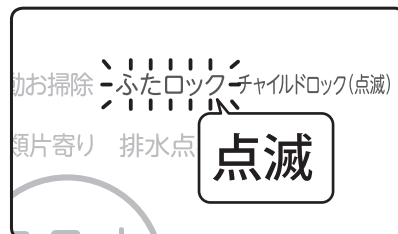

解除

- 解除するときは、設定と同じ操作をしてください。
「ピーピピッ」とブザーが鳴り、チャイルドロックが解除されます。

操作パネルの見かた

表示部

- 運転中の行程表示が点滅、残りの行程表示が点灯します。



(例) 洗い運転のときを示しています。

- スタート後、右記のように洗剤量(目安)が表示されます(約1分間)。→ 17 ページ

- コースを選ぶと、そのコースの洗い時間・すすぎ回数・脱水時間が表示されます。



(例) 「洗い」10分「すすぎ」2回「脱水」6分を示しています。

- 「部屋干し」コースは脱水時間が表示されません。→ 24 ページ

- ふたを閉めると残り時間が表示されます。

eco 表示

- 洗濯物の量、布質、室温を検知しているときに点滅し、eco モード運転しているときはゆっくり点滅します。
(「標準」コースのみ)

→ 10 ページ、23 ページ

水流表示

- 選ばれている水流での洗い運転が始まると、水流の表示が点滅します。

水位表示

- 洗濯物の量に合わせて自動的に水位が設定され、最も近い水位表示が点灯します。

ウルトラファインバブル表示

- 洗いの給水中に表示が点滅します。運転内容によりウルトラファインバブル水が自動で給水されます。

→ 10 ページ



eco
モード

洗い
すすぎ1

強
中
弱

62L(全点灯)
54L
45L
28L
12L

— 1時間後 —

残り 洗い
洗剤量 88
分

自動お掃除(長押し3秒)

洗い
すすぎ

ふろ水を使う

- **ふろ水** を押し、ふろ水を利用したい行程を設定します。
- ふろ水給水中のとき「洗い」や「すすぎ1」が点滅し、残りの行程を点灯で表示します。→ 20 ページ

水流の強さを変更する

- 洗い時の水流の強弱が変更できます。
→ 44 ページ

水位を調節する

- **水位** を押し、設定したい水位表示を点灯させます。
- **水位** を押すたびに、水位が高くなる方向に表示が移動します。

※水位 62L は手動、または自動で設定することができます。

- 運転前に洗濯・脱水槽に水が入っていると一番上の水位になります。

- 洗い給水中は水位表示が点滅し、給水が終わると点灯します。

※洗濯物の量に対して極端に水位を高くすると、水流が弱くなったり水がはねたりすることがあります。



(例) 0.9 杯を示す

● 予約したときは、運転終了までの時間が表示されます。→ 35 ページ

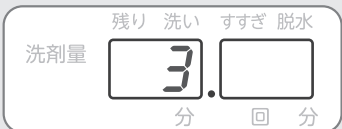

(例) 残り 3 時間を示す



(例) 残り 39 分を示す

● 運転中に不具合が生じたときは、右の例のように表示されます。→ 45 ページ



(例) ふたが開いているとき

自動お掃除表示

● 電源を入れた後、**洗い**を 3 秒間押すと、自動お掃除が点灯します。購入時の状態では設定されていません。→ 42 ページ

衣類片寄り表示

● 脱水時、衣類が片寄っているときに点滅します。→ 45 ページ

ふたロック表示

● ふたロック表示が点灯または点滅しているときは、ふたを開けられません。→ 7 ページ
● チャイルドロック(点滅)の設定中はふたロック表示が点滅します。

排水点検表示

● 排水できないときに点滅します。
→ 45 ページ



- 標準 **念入り** 毛布
- つけおき おしゃれ着 槽洗浄
- メモリー 部屋干し 槽乾燥
- 1回すすぎ簡単設定 風乾燥(点滅)

自動お掃除 ふたロック チャイルドロック(点滅)

衣類片寄り 排水点検

スタート
一時停止

電源

切 入

運転内容を変える

● 洗い時間・すすぎ回数・脱水時間を変えられます。→ 32 ページ

予約する

● 運転終了までの時間を予約できます。→ 35 ページ

スタート / 一時停止

● 運転を始めます。
● 運転中に押すと、一時停止します。

コースを選ぶ

● コースを選ぶと、選んだコースの表示が点灯または点滅します。
→ 22 ページ
● 「メモリー」コースは初期設定のすすぎ回数が 1 回です (1 回すすぎ簡単設定)。すすぎ 1 回で運転したいときは「メモリー」コースで運転してください。→ 33 ページ

電源を入れる / 切る

● 電源を入 / 切します。運転が終了してから約 15 秒間、または電源を入れてから約 10 分間放置すると自動的に電源が切れます。(オートパワーオフ機能)
● チャイルドロックを設定している場合、洗濯・脱水槽に水が入っていると、オートパワーオフ機能ははたらきません。チャイルドロックを解除するときは → 7 ページ

洗濯のながれ

基本的な洗濯のながれを以下に示します。

- ここでは「標準」コースでの洗濯のながれを例にとって説明します。

洗濯物の準備

→ 14 ~ 16 ページ

洗い・すすぎ・脱水

- 洗濯・部屋干し脱水（風乾燥）できないものの確認

→ 15 ページ

- 洗濯物を入れる前の確認

→ 16 ページ

- 洗剤についての確認

→ 17 ページ

洗濯だけする（自分で干す）→ 22 ページ

洗濯と部屋干し脱水をする→ 24 ページ

ふたロックされるタイミング

スタート一時停止を押すと、洗濯物の重さをはかるためにパルセーターが回転した後、洗剂量が約1分間表示されます。

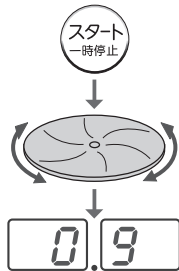

ふたを閉めるとふたがロックされて、運転が始まります。

- ふたを閉めないで、洗剂量が表示されてから約1分後に「0.9」と表示され運転が始まりません。

ふたロック中

洗い

低い水位から、給水しながらかくはん

給水中 かくはん 給水後 かくはん



- 標準コースでは eco モードセンサーがはたらきます。

すすぎ1 (シャワーすすぎ)

排水して脱水 洗濯・脱水槽が ゆっくり回転しながら給水 排水して脱水

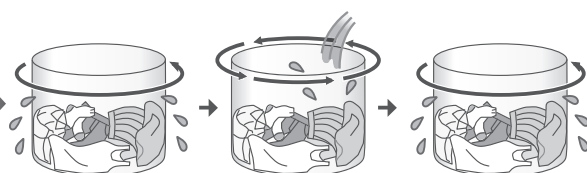

- 28L 以下の水位は、シャワーすすぎがためすぎになります。

洗剤投入と洗濯開始のタイミングについて

- 給水を始める前に洗剤などを入れる時間を設けています。洗剂量表示（約1分間）が終了すると給水が始まります。
- ふたを閉めてスタートした場合一度ふたを開け、洗剂量表示を目安に洗剤や柔軟仕上げ剤を入れてからふたを閉めてください。ふたを閉めるとふたがロックされて、給水が始まります。

洗濯物の重量測定について

- 洗濯物の重さの測定は、洗濯物の種類や量、洗濯物がぬれていたり、室温、洗濯物の入れかたによっても変わります。

eco モードについて

洗濯物の量、布質、室温の状態を検知し、最適な運転をします。

- 条件（洗濯物の量、布質、室温）によっては、eco モードで運転しない場合があります。
- 洗濯の設定内容を変更した場合は eco モードで運転しません。（eco モード表示が消灯します。）



ウルトラファインバブル給水について

- 水道水を利用してウルトラファインバブル水を発生させます。ウルトラファインバブル水は、洗いの給水中に自動で給水されます。ウルトラファインバブル水の給水は、ウルトラファインバブル水以外の給水よりも給水時間が長くなります。

残り時間の表示について

表示は水道水の給水量が毎分 15L の場合の目安です。

次の場合は残り時間の表示よりも運転時間が長くなったり、途中で時間が変わったりします。

- 水道水の給水量が毎分 15L よりも少ない
- 室温が低い
- 排水に時間がかかる
- 洗濯物が片寄っている

部屋干し脱水(風乾燥)のとき

- 「自動お掃除」設定時

自動お掃除
→ 42 ページ

風乾燥だけする → 25 ページ

ふたロック中

すすぎ 2 (ためすぎ)

設定水位まで
給水し、給水後
かくはん



- 柔軟仕上剤が投入されます。

脱水

排水して脱水



部屋干し脱水 (風乾燥)

かくはん

高速回転



- 約 15 分ごとにかくはんと高速回転を繰り返します。

洗濯物が片寄ると...

脱水中に洗濯物が片寄ると、次の動きが追加され、残り時間が増えます。



片寄りを検知
すると脱水が
止まります。

給水して水を
ため、片寄り
を修正します。

再び排水して
脱水します。

部屋干し脱水 (風乾燥) の行程

運転を始める前に洗濯物をほぐし、洗濯物の量をチェックします。

- 洗濯物によっては、かくはんしても布がほぐれないときがあります。また、次のときはかくはんをしません。
 - ・洗濯物の量が多いとき
 - ・62L、54L 水位に設定したとき

コースの選びかた

洗濯物の種類など

こんなときに

普段の衣類

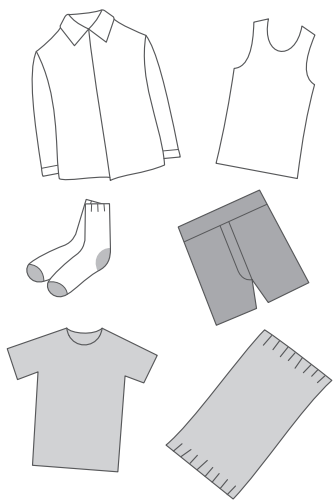

普段の洗濯

よごれが気になる衣類

自分のコースをつくる
1回すすぎ簡単設定をするとき

しっかり洗って
しっかりすすぎたいとき

部屋干しするとき

化繊混紡衣類 (ジャージなどの乾燥)、
風乾燥のみをするとき

デリケートな衣類

やさしく洗うとき

毛布

毛布など大物の洗濯

洗濯・脱水槽

洗濯・脱水槽のお手入れ

| コース | 容量 | ふる水 | 予約 | 水位 | 水流 |
|---------------------------------|------------------|-------------|----------|---------------|----------|
| | 洗濯のみ → 22 ページ | → 20 ページ | → 35 ページ | → 8 ページ | → 44 ページ |
| 標準 | 8.0 kg 以下 | ○ | ○ | ○ | ○ |
| つけおき | 5.0 kg 以下 | ○ | ○ | ○ | × |
| メモリー | 8.0 kg 以下 | ○ | ○ | ○ | ○ |
| 念入り → 26 ページ | 8.0 kg 以下 | ○ | ○ | ○ | ○ |
| 部屋干し (洗濯～部屋干し脱水) → 24 ページ | 4.8 kg 以下 | ○ | ○ | ○ | ○ |
| 部屋干し (風乾燥) → 24 ページ | 3.0 kg 以下 | ○ | ○ | ○ | ○ |
| おしゃれ着 → 27 ページ | 1.5 kg 以下 | × | × | ○ (28L 以上) | × |
| 毛布 → 30 ページ | 4.7 kg 以下 | ○ | ○ | × | × |
| 槽洗浄 → 36 ページ | 槽洗浄 | ○ (洗いのみ) | × | × | × |
| 槽乾燥 → 37 ページ | 槽乾燥 | × | × | × | × |

洗濯前の準備

■以下の①～④の順番で準備する

④

■ 風呂水を利用するときは
風呂水用給水ホースを
取り付ける

②

■ 給水ホースを取り付け、
水栓を開く

③

■ アースと電源プラグを
取り付ける

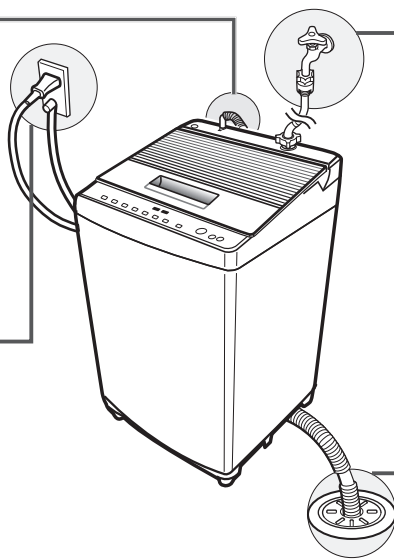

①

■ 排水ホースを使用でき
る状態にする



別添の据付説明書もご覧ください。

洗濯物の準備

洗濯物の確認をする

衣類を傷めたり、排水不良や洗濯機が故障しないように、あらかじめ確認・準備をしてください。

- ポケットの中のものを取り出す
ティッシュ、硬貨、ネジ、ヘアピン、く
ぎ、つまようじ、砂などが本体内部や
排水経路に詰まり、水もれや故障の原
因になります。
- 髪の毛や動物の毛、ドロ、砂などはブラシで落とす
- 飾り・付属品付き衣類、コーデュロイなどの起毛素材は裏返す



- ファスナーを閉める、ボタンや面ファスナー（マジックテープ）
を留める、ひもを結ぶ、ホックをかける
洗濯物やファスナーが傷む原因になりま
す。特に、面ファスナーがくっ付くと、洗濯
物が傷む原因になります。
- 取扱い表示などをチェックする
- 洗濯・部屋干し脱水（風乾燥）できないもの
→ 15 ページ
- 大物の洗濯 → 30 ページ



上記異物などによって故障（水もれなど）した場合は、保証の対象外となります。

洗濯物を分ける

- 色落ちしやすいものや濃い色のものと、
白いもの・色の薄いものは分ける
色の濃い洗濯物などは、目立たないところに洗
剤液を付け、白い布で強く押さえてください。色
落ちしやすいものは、分けて洗ってください。
- 糸くずの出やすい洗濯物（タオルなど）は分けて洗うか、
市販の糸くず防止ネットに入れて洗う
- 糸くずの付きやすい洗濯物は、市販の糸くず防止ネットに入れる



- デリケートな洗濯物は、市販の洗濯ネットに入れる
レースの付いた洗濯物、ブラジャー、ストッ
キング、タイツなどをそのまま洗うと、洗濯
物が傷んだり、形くずれしたりする原因にな
ります。
- 小物類（靴下やハンカチなど）は市販の洗濯ネットに
入れる
洗濯物が傷んだり、飛び出してすき間に入り、故障の原因
になります。



よごれた部分の前洗いをする

- よごれの種類や部位にあわせた専用の洗剤を使う

早めに洗いましょう よごれを長く放っておくと、洗濯物が黄ばむことがあります。

えり足、そでのよごれ

石けんを付けたブラ
シでやさしくこすつ
ても効果があります。



ドロよごれ

石けんを付けてこ
すり洗いても効果
があります。



シミの付いたところ

白い布などでよごれを
吸い取り、専用の洗剤を
付けます。



洗濯物の確認

洗濯・部屋干し脱水（風乾燥）できないもの

以下のものを洗ったり、部屋干し脱水したりすると傷み、縮み、形くずれ、色落ち、水ジミ、風合いの低下などの原因になります。

座布団や枕、布団、クッションなど、ワタやウレタン（スポンジ類）を使ったもの

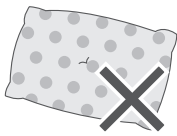

皮革製品、羽毛、毛皮などを使ったもの（部分的に使われているものも含む）



和服、和装小物などの絹や水洗いに弱い素材を使ったもの

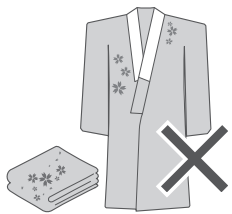

スーツ、ジャケット、コート、ネクタイなど芯地を使ったもの



- 以下の取扱い表示があるもの
(新記号)



- 素材表示がなく、素材がわからないもの

その他

- 純毛の毛布、電気毛布、毛足の長い（10mm以上）毛布
※洗える電気毛布は、その取扱説明書に従ってください。
- 市販の洗濯補助具（洗濯ボール、ゴミ取りフィルターなど）
- 絹、レーヨン、ポリノジック、キュプラなど
(裏地などに使われているものや、混紡製品を含む)
- コーティング加工、樹脂加工（接着剤を使ったもの）を施したもの
- エンボス加工（布に凹凸の模様を付ける加工）、シワ加工を施したもの
- ちりめんなどの強撚糸（強くよじった糸）を使ったもの
- ベルベット、別珍

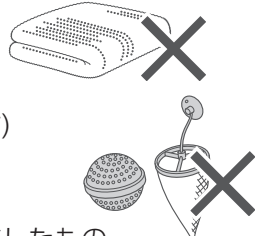

部屋干し脱水（風乾燥）できないもの

以下のものを部屋干し脱水させると傷み、縮み、形くずれ、風合いの低下などの原因になります。

次の取扱い表示があるもの

(新記号) 

(旧記号) 

ペットなど動物の毛が付いたもの
(排水口が詰まる原因)



- 色落ちしやすい衣類
- シワが気になる衣類（ブラウス、シャツ、その他綿100%のものなど）
- 形くずれしやすいもの
- 防水性のもの
- 「おしゃれ着」コースで洗う衣類
→ 27ページ
- 掛け布団・毛布

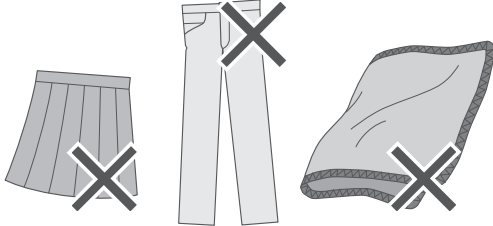

※「安全上のご注意」にも洗濯できない衣類について記載しています。そちらもご覧ください。→ 3ページ、4ページ
※2016年12月より衣類の取扱い表示が新記号に変わりました。

洗濯物の上手な入れかた

重いものや水に浮きやすいものから先に入れる

衣類の飛び出しを防ぐため、以下のように工夫してください。

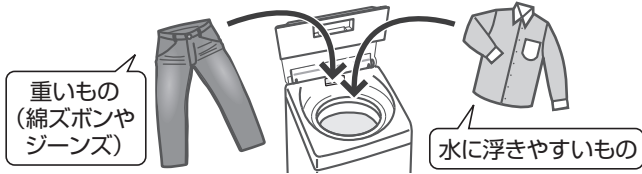

重いもの
(綿ズボンや
ジーンズ)

水に浮きやすいもの

水に浮きやすい衣類の例

- ジャンパーなど表地や裏地が化繊 100%の衣類
 - フリースなど化繊 100%あるいは混紡の衣類
- ※化繊とはポリエステル、アクリル、ナイロンなどです。
- ・ 水に浮きやすい衣類は、運転を一時停止して上から手で押さえて、十分に洗剤液をしみ込ませてください。



洗濯物はできるだけ均一に入れ、よく押し込む



ステンレス部
上端まで

- タオルケットやシーツなどの洗濯物は 2、3 枚一緒に洗濯してください。(洗濯物の片寄り防止のため)
- 学生服など形くずれの気になる衣類やかさばる洗濯物(柔道着、空手着など)は、市販のネット(50 × 70cm 以上)か、別売の「毛布洗いネット(TMN-47)」に入れて単独で洗う → **51 ページ**
- 洗濯ネットに洗濯物を詰め込みすぎない(脱水時間が長くなったり、振動が大きくなります。)

洗濯中に洗濯物を追加したいときは…?

- 「一時停止」を押し、ふたロック表示が消灯してからふたを開けて洗濯物を入れ、上から押さえて十分洗剤液をしみ込ませてください。

お願い

- 洗濯機で洗える表示があっても、枕・座布団・クッションなど給水後に上から押さえても洗剤液がしみ込まないものは洗濯しないでください。脱水時に洗濯物が飛び出して、故障の原因になります。

洗濯量について

洗濯・部屋干し運転できる洗濯量

JIS で規定された布を洗濯したときの洗濯量です。

- 洗濯物の動きが悪いときは洗濯物の入れすぎです。
- 洗濯物によって洗濯できる量が異なります。

洗濯のみの場合

- 普通の洗濯物は 8.0kg 以下
- シーツは 10 枚・約 5.0kg 以下
- レースのカーテンは約 6.0kg 以下
- バスタオルは 16 枚・約 4.8kg 以下

部屋干し脱水(風乾燥)する場合

- 部屋干しの時間を短縮したい衣類は 4.8kg 以下
- 化繊混紡の衣類を乾燥したいときは 3.0kg 以下

仕上がりをよくするために

洗濯物を入れすぎると、よごれがよく落ちなかったり、生地が傷んだりすることがあります。洗濯物のおよその重さを覚えて、入れすぎないようにしてください。

- ・ 洗濯の容量を確認するための目安(1枚あたりの重さの目安)



ブリーフ
(綿 100% 約 50g)



半袖肌着
(綿 100% 約 110g)



ワイシャツ
(混紡 約 200g)



シーツ
(綿 100% 約 500g)



靴下
(混紡 約 50g)



パジャマ上下
(綿 100% 約 500g)



ブラウス
(混紡 約 200g)



バスタオル
(綿 100% 約 300g)

洗剤・柔軟仕上剤の入れかた

使用量の目安

- 洗剤量表示*1は、水 30L に対し 20g の粉末合成洗剤に同梱されているスプーン（約 47g / 杯）が基準です。
- 「おしゃれ着」コースの洗剤量表示*2は、水 30L に対し 40mL を使用する洗剤の使用量を基準としています。
- 洗剤の種類によってスプーン（キャップ）1 杯の洗剤量は異なります。お使いの洗剤に合わせ、水位表示を参考に洗剤量を加減してください。
- 洗剤の種類によっては、洗剤投入口には入れずに、洗濯・脱水槽に直接入れて使用するものもあります（パック洗剤など）。その他、使用方法については洗剤の容器に記載されている説明に従ってください。

| 洗濯量 | 設定水位 | 洗剤量表示 (杯) | | 合成洗剤 | | | 粉石けん | 柔軟仕上剤 | | |
|---------|------|----------------|-----------------------|--------------------------|---------------------|-----------------|--------------|--------------|---------------------|--------------------------------|
| | | *1 スプーン | *2 おしゃれ着*2 キャップ | 粉末洗剤 | 液体洗剤 | 液体中性洗剤 | 粉末洗剤 | 柔軟仕上剤 | | |
| | | 水 30L に対して | | | | | | | | |
| | | | | 20g アタック高活性 バイオ EX | 10g アタック ZERO | 25g ボールド | 40mL エマール | 36g ————— | 7mL ふんわり ソフラン | 10mL ハミングファイン しゅすっけりソフラン |
| 8kg | 62L | (1.0) | (2.0) | 約44g | 約24g | 約55g | 約83mL | 約75g | 約14mL | 約21mL |
| | 54L | (0.9) (2.0) | (1.9) | 約39g (約88g) | 約22g (約48g) | 約50g (約110g) | 約76mL | 約71g | 約13mL | 約18mL |
| 4kg | 45L | (0.8) (2.0) | (1.7) | 約37g (約88g) | 約20g (約48g) | 約46g (約110g) | 約69mL | 約68g | 約12mL | 約15mL |
| | | (0.7) | (1.5) | 約30g | 約18g | 約41g | 約61mL | 約54g | 約10mL | 約13mL |
| 3kg | 28L | (0.6) (1.8) | (1.3) | 約27g (約74g) | 約16g (約43g) | 約34g (約102g) | 約53mL | 約48g | 約9mL | 約11mL |
| | | (0.5) (1.5) | (1.1) | 約23g (約69g) | 約14g (約36g) | 約29g (約87g) | 約45mL | 約42g | 約8mL | 約9mL |
| 2kg | 28L | (0.4) (1.2) | (0.9) | 約19g (約57g) | 約10g (約28g) | 約24g (約72g) | 約37mL | 約33g | 約6mL | 約6mL |
| | | (0.3) (0.9) | | 約15g (約41g) | 約8g (約22g) | 約19g (約57g) | ————— | 約19g | 約4mL | 約4mL |
| 1kg | 12L | (0.3) (0.9) | | 約15g (約41g) | 約8g (約22g) | 約19g (約57g) | ————— | 約19g | 約4mL | 約4mL |
| 「毛布」コース | | | | ————— | 約24g | 約55g | 約83mL | ————— | 約14mL | 約21mL |

- () 内は「つけおき」コースの場合です。→ 23 ページ
- 粉末洗剤には合成洗剤と粉石けんがあります。粉石けんとは天然油脂によって作られた洗剤で、「品名 洗濯用石けん」と記載されています。洗剤の表示を見て確認してください。
- 洗濯物の種類によって、洗濯量が同じでも水位が異なることがあります。

お願い

- 洗剤を入れすぎないでください。泡があふれて、床などがぬれることがあります。また、洗濯物に洗剤が残ったり、洗濯・脱水槽に洗剤が残ってカビが生えたりすることがあります。
- ふたや操作パネルなどプラスチック部に洗剤、柔軟仕上剤が付いた場合は、乾いたタオルで拭き取った後、ぬれたタオルで拭いてください。洗剤が付いたままにしておくと、プラスチック部が割れることがあります。特に濃縮液体洗剤は、プラスチック部に付くと割れることがありますのでご注意ください。

洗剤投入ケースに入れる

洗剤などは洗剤投入ケースに入れてください。洗濯・脱水槽内の洗剤・漂白剤投入口に入れる場合 → 19 ページ
 粉末合成洗剤や液体洗剤は「洗い」の給水時、柔軟仕上剤は「最終すすぎ」の給水時に自動投入されます。
 洗剤などを入れた後は、洗剤投入ケースをしっかりと閉めてください。

粉末合成洗剤

* 洗剤に固まりがある場合は使用しないでください。洗剤の固まりが内部で詰まると水もれするおそれがあります。

洗剤残りを防ぐために

- 水滴は拭き取ってから入れてください。ぬれていると洗剤が固まり、洗濯時にすべての洗剤が投入されない場合があります。
- 給水量が少ない（毎分 5L 以下）ご家庭では、洗剤が溶けきらないことがあります。十分に水に溶かしてから入れてください。

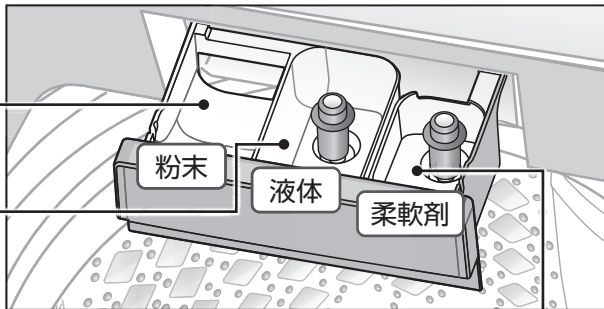

漂白剤（粉末・液体）

- 洗濯・脱水槽内の洗剤・漂白剤投入口に入れてください。
- 19 ページ

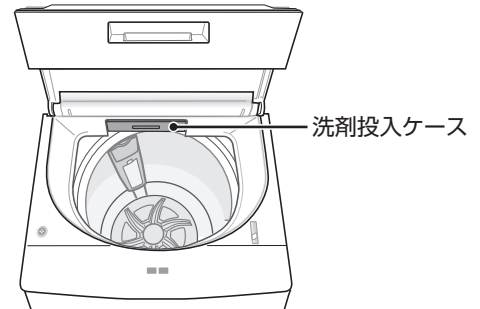

液体洗剤

- 液体漂白剤と同時に使用し、入りきらないときは、洗濯・脱水槽内の洗剤・漂白剤投入口に入れてください。 → 19 ページ
- 液体石けん（「品名 洗濯用複合石けん」と記載されたもの）を使うと石けんカスが出やすいため、1カ月に1回を目安に「槽洗浄」コースを運転してください。 → 36 ページ

柔軟仕上剤

- 柔軟仕上剤の種類によっては、自動投入時に流れにくいことがあります。同量の水でよく溶かしてから入れてください。



- ※ 柔軟仕上剤を入れ忘れたときは → 52 ページ
- ※ 「注水すすぎ」の場合、柔軟仕上剤の効果が出ないことがあります。「注水すすぎ」とは → 53 ページ

お願い

- 洗剤などの使用量が多いときは、洗濯・脱水槽内の洗剤・漂白剤投入口に入れてください。 → 19 ページ
- 液体洗剤・液体漂白剤投入部、柔軟仕上剤投入部のキャップは、確実に押し込んでください。
- 液体洗剤・液体漂白剤、柔軟仕上剤は投入部のキャップつばを超えて入れないでください。すぐに流れ出てしまう原因になります。（液体洗剤・液体漂白剤投入部：最大約 110g、柔軟仕上剤投入部：最大約 65mL）

サイフォン構造のためわずかに薄い液が残ることがありますが、異常ではありません。

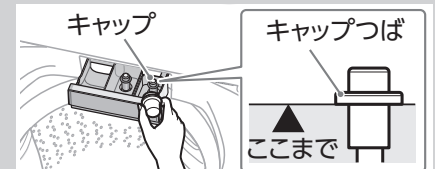

柔軟仕上剤の例

洗濯・脱水槽内の洗剤・漂白剤投入口に入れる場合 [洗剤・漂白剤]

使用量や使用方法は、洗剤・漂白剤の説明書をよく読んで正しくお使いください。

- 1 洗剤・漂白剤投入口のトレーに親指をかけ、手前に引く

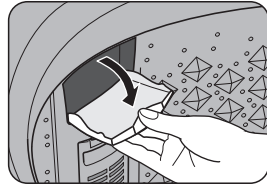

- 2 洗剤などを入れる

- トレーの水滴を拭き取ってから入れてください。ぬれていると洗剤が固まり、洗濯時にすべての洗剤が投入されない場合があります。



- 3 トレーはカチッと音がするまで閉める

- 確実に閉めないで、運転中にトレーがはずれる場合があります。トレーの取り付けかた → 40 ページ

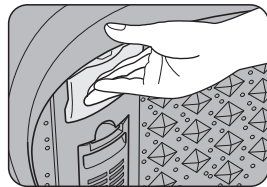

液体漂白剤

- 使用量の3倍の水で薄めてから入れてください。
- 直接洗濯・脱水槽に入れたり、洗濯物にかけないでください。変色や破れる原因になります。
- 運転終了時刻を予約する場合は、粉末合成洗剤を先に入れ、その後に液体漂白剤を入れてください。

洗剤など洗剤・漂白剤投入口に入れにくいときは

- 洗剤・漂白剤投入口の位置を変えたいときは、**予約**を押して変えることができます。→ 43 ページ



洗濯・脱水槽に入れる [粉石けん]

粉石けんを使うときは、溶かしてから使ってください。

洗濯機を使って溶かす

- 1 「標準」コースを選ぶ
- 2 **水位**を押して、水量を28Lに設定する
- 3 **洗い**を押して、洗い時間3分を選ぶ
- 4 洗濯量に合った粉石けんを直接洗濯・脱水槽に入れ、ふたを閉めてから **スタート一時停止**を押す
→ 17 ページ
 - 運転が終了したら、もう一度電源を入れ、洗濯物を入れて、コースと水位を選び、洗濯を始めてください。
→ 22 ページ

水温が低く粉石けんが溶けにくいとき

- 1 30℃前後のぬるま湯約5Lをバケツなどに用意する
 - 水が少ないと固まる場合があります。
- 2 十分かき回しながら、粉石けんを少しずつ入れる
 - 粉石けんが固まったり、粒が残ったりしないよう十分に溶かしてください。
- 3 洗濯・脱水槽に入れる
 - 電源を入れ、洗濯物を入れて、コースと水位を選び、洗濯を始めてください。→ 22 ページ

お知らせ

- 予約時は使用しないでください。
- 粉石けんは合成洗剤に比べ、洗濯物に石けんカスが残ったり洗濯・脱水槽がよごれやすくなるので、すすぎ回数を増やすことをおすすめします。よくすすがないと、洗濯物が黄ばんだり、石けんのにおいが付く原因になります。
- 1カ月に1回、「槽洗浄」コースの運転をおすすめします。→ 36 ページ
- 量が多すぎたり、低温の水に直接入れたりすると、洗濯物や糸くずフィルターに石けんが残ることがあります。

ふろの残り湯を使う 「ふろ水」

ふろ水用給水ホースの準備

1 ふろ水給水口のシールをはがす

2 ふろ水用給水ホースのふろ水用給水継手を、ふろ水給水口に確実に差し込む

- 上に引っ張っても抜けないことを確認してください。しっかり差し込まれていないと給水しないことがあります。

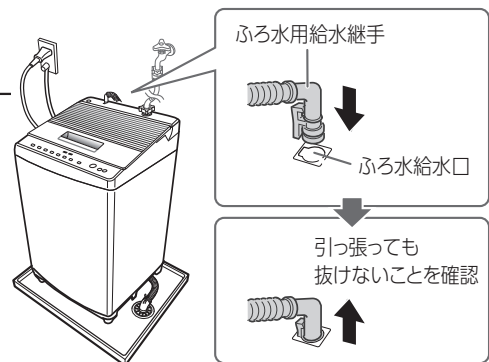

3 ふろ水用給水ホースを伸ばし、長さを調節する

- 給水中は水の重さでホースが垂れ下がるため、長めに伸ばしてください。
- 付属ホースの長さが足りない場合は、別売の「ふろ水用給水ホースフィルター付 (7m)」をご利用ください。→ 51 ページ



4 ふろ水用給水ホースを浴槽に沈める

- ふろ水ポンプの先端からホースの最高点までの高さを 1.5m 以下にしてください。

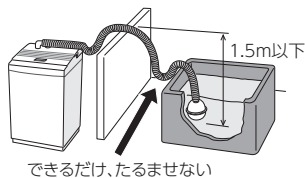

できるだけ、たるませない

ふろ水を正しく給水するために次のことをお守りください

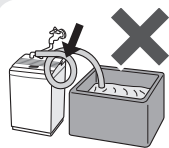

巻いたり、たるませたりしない (給水できない)

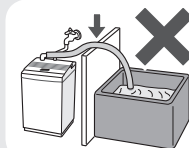

とがったところでこすらない (ホースが傷む)

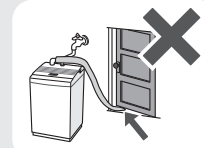

ドアにはさんだり、無理に引っ張ったり、踏んだりしない (ホースが傷む、つぶれる)

- ホースを傷めるおそれがあるときは、別売の「保護スリーブ」をご利用ください。→ 51 ページ

5 水栓を開ける

- ふろ水の給水前に、下記の行程では水道水を給水するため必ず水栓を開けてください。
 - ・ ふろ水ポンプへの呼び水 (約 30 秒～ 60 秒間給水)
 - ・ ウルトラファインバブル水の給水 → 21 ページ
 - ・ 最終すすぎ
- ふろ水ポンプが運転を始めてから、ふろ水を吸い上げるまで約 3 分かかります。
 - ※ ふろ水用給水ホースのフィルター詰まりや、設置条件によってはふろ水を吸い上げるまでに 3 分以上かかる場合があります。ふろ水を吸い上げることができない場合には、呼び水の給水を数回行いますが、約 5 分～ 10 分以上経過すると、自動的に水道水に切り替わります。

水栓は必ず開ける

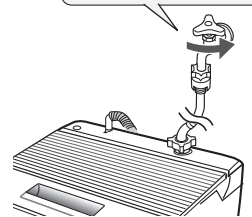

ふろ水利用ができるコース

| | |
|-------|---|
| 標準 | <input type="radio"/> できます |
| つけおき | <input type="radio"/> できます |
| メモリー | <input type="radio"/> できます |
| 念入り | <input type="radio"/> できます |
| おしゃれ着 | <input checked="" type="checkbox"/> できません |
| 部屋干し | <input type="radio"/> できます |
| 毛布 | <input type="radio"/> できます |
| 槽洗浄 | <input type="radio"/> できます (洗いのみ) |

ふろ水利用を変更したいときは…

- (スタート/一時停止) を押した後は設定を変更できません。電源を入れ直して、もう一度設定してください。

ふろ水利用を取り消したいときは…

- 運転中に **ふろ水** を押すと取り消されます。ふろ水ポンプの運転が止まり、水道水が給水されます。

ふろ水給水中にふろ水がなくなったら…

- 水道水の給水に切り替わります。

ふろ水の設定のしかた

1 洗濯物を入れ、**入**を押して電源を入れる

- 洗濯量について → 16 ページ
- 洗濯物の上手な入れかた → 16 ページ

2 **コース**を押し「コース」を選ぶ

- 水流の強さを変更する → 44 ページ

3 **ふろ水**を押しふろ水を利用する行程を選ぶ

ふろ水を押すたびに、以下のように設定が切り替わります。

(「メモリー」コースなどすすぎ回数の設定が1回するとき、ふろ水利用は洗いのみとなります。)

| ふろ水利用 | 表示 | ウルトラファインバブル | 運転内容 | | | | | |
|------------|--------|----------------------|---------------|--------|---------|------------|-------|-------|
| | | | 洗い | すすぎ1回目 | | すすぎ2回目 | | 脱水 |
| 洗いのみ | 洗い | — | 洗い ふろ水 | 脱水 | シャワーすすぎ | 脱水 | ためすすぎ | 脱水 |
| 洗いと1回目のすすぎ | 洗いすすぎ1 | | 洗い ふろ水 | 脱水 | ためすすぎ | ふろ水 | 脱水 | ためすすぎ |
| 洗いのみ | 洗い | ●●●●● ウルトラファインバブル | 洗い ふろ水 | 脱水 | シャワーすすぎ | 脱水 | ためすすぎ | 脱水 |
| 洗いと1回目のすすぎ | 洗いすすぎ1 | | 洗い ふろ水 | 脱水 | ためすすぎ | ふろ水 | 脱水 | ためすすぎ |
| 利用なし | なし | | 水道水のみで運転 | | | | | |

- 5回押し以降は始めに戻って繰り返します。
- ふろ水の利用はスタートすると記憶され、次回ふろ水利用を選ぶと前回の内容を表示します。(「すすぎのみ」利用の場合は記憶されません)

お願い

- ふろの残り湯は、40℃以下で使ってください。
- イオウ成分の入ったふろ水は、使わないでください。洗濯・脱水槽のステンレスがさびることがあります。
- 入浴剤や浴室用洗剤が入ったふろ水は、成分によっては洗濯・脱水槽が傷んだり、洗濯物に色が付いたりすることがあります。入浴剤や浴室用洗剤の説明書をよくお読みください。
- 入浴剤の種類によっては給水されない場合があります。



発泡、ゼリー、とろみタイプの入浴剤を入れたふろ水は、給水できない場合があるので使用しないでください。ふろ水が給水できなくなったときは、ポンプ内の水を入れ替える必要があります。東芝生活家電ご相談センターにご相談ください。 → 55 ページ

お知らせ

- 初めて使用するときや水位が低いときは、ウルトラファインバブル水の給水や呼び水のための給水だけで、ふろ水ポンプが動作する前に、給水が終了することがあります。
- ウルトラファインバブルを設定した場合、洗いのふろ水給水の前にウルトラファインバブル水が給水されるため、ふろ水ポンプが動作するまでに時間がかかります。
- ふろ水ホースを伸ばした後、蛇腹が均等に戻らない場合がありますが異常ではありません。

ふろ水用給水ホースの片付け



使用後は
毎回片付けを

1 ホースを浴槽から取り出す

2 ふろ水用給水継手はずしてホース内の水を抜く

- ホース内の水は残らないように抜いてください。残水があると、床面をぬらすおそれがあります。

洗濯の操作方法



- 洗濯物について → 14、15、16 ページ
- 洗濯物の上手な入れかた → 16 ページ
- 洗剤・柔軟仕上剤の使用量の目安 → 17 ページ
- 洗剤・柔軟仕上剤の入れかた → 18 ページ

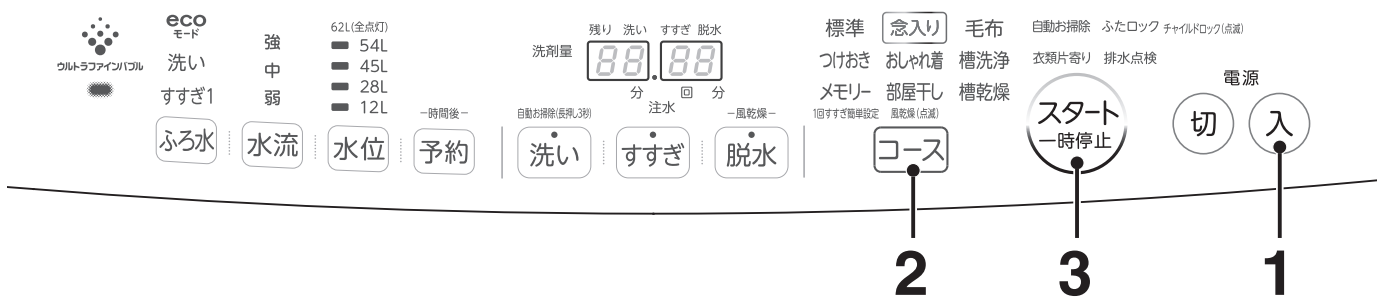

● 水栓を開けて、洗濯物を入れる

1 入 を押して、電源を入れる

- 自動お掃除を設定する。→ 42 ページ
- 「標準」「ecoモード」表示が点灯します。

2 コース を押し「コース」を選ぶ

- ふろ水を設定する。→ 20 ページ
- 運転終了時間を予約する。→ 35 ページ
- 水流の強さを変更する。→ 44 ページ
- 「つけおき」コースは「水流」を選ばません。

3 スタート一時停止 を押す

4 洗剤量が表示されたら洗剤や柔軟仕上剤を入れ、ふたを確実に閉める

- 洗剤量の表示や水位表示を目安にします。

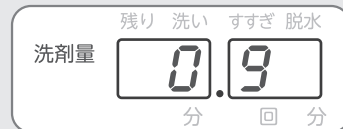













- ふたを閉めないで、約1分後に [2] [1] と表示され、運転が始まりません。ふたを閉めると運転が始まります。

.....
 ブザーが鳴ったら終了

● 水栓を閉じて、糸くずフィルターを掃除する → 38 ページ

洗濯コースの説明

| 洗濯コース | ウルトラ ファインバブル | こんなときに | コース内容 | 洗濯 できる量 |
|-------------------|---|---|---|--------------|
| 標準 → 10 ページ |  | ● 肌着やタオルなど、 毎日の洗濯に  | ● 低い水位から給水しながらかくはんし、洗います。 eco モードセンサーがはたらきます。 → 10 ページ | 8.0 kg 以下 |
| つけおき* → 30 ページ |  | ● よごれが気になる 洗濯物に  | ● 高濃度の洗剤とつけおき洗い(60 分間)で、しっかり洗い、しっかりすすぎます。 ● 洗剤量は「標準」の2～3倍の量が表示されます。 洗い を押して、つけおき時間を変えられます。 → 1H(時間) → 2H → 4H → 6H → 8H ← 30(分) ← 表示なし(つけおき洗いなし) ← | 5.0 kg 以下 |
| メモリー → 33 ページ |  | ● 自分のコースを つくりたいときに | ● 「標準」の内容をお好みに応じて変更して記憶するコースです。 | 8.0 kg 以下 |
| 念入り → 26 ページ |  | ● しっかり洗って しっかりすすぎたい ときに | ● 洗い、すすぎを念入りに洗濯します。 | 8.0 kg 以下 |
| おしゃれ着 → 27 ページ |  | ● おしゃれ着洗いに  | ● デリケートな衣類をやさしく洗います。 | 1.5 kg 以下 |
| 部屋干し → 24 ページ |  | ● 部屋干し時間の短縮に | ● 洗濯運転後に部屋干し脱水(風乾燥)の行程が入ります。 | 4.8 kg 以下 |
| 毛布 → 30 ページ |  | ● 毛布、カーペットカバー、 夏掛け布団、 カーテン、 シーツなどの 洗濯に  | ● 洗濯物の重さに関係なく、一番上の水位で洗います。 | 4.7 kg 以下 |
| 槽洗浄 → 36 ページ |  | ● 洗濯・脱水槽の お手入れに | ● 低い水位から順番に水をためながら、パルセーターが回転します。途中で排水しながら脱水します。 | — |

*：洗い時間が長いため、布が傷みやすいもの、色落ちしやすいものは洗わないでください。

部屋干し

「部屋干し／風乾燥」コース

洗濯・脱水槽の高速回転により湿った空気を槽外に排気して、洗濯物から水分を飛ばします。

- 風乾燥運転後は衣類が冷たくなるため、乾いていないように感じることがあります。
- 洗濯・脱水槽を高速回転する時間が長いので、シワが付く場合があります。
- 洗濯物の量が多いとシワが付いたり乾きにくくなったりします。

部屋干しの設定時間
洗濯量の目安

「部屋干し」表示点灯時 約 30 分／約 4.8 kg 以下 … 部屋干しの時間を短縮したいとき

「部屋干し」表示点滅時 約 3 時間／約 3.0 kg 以下 … 化繊混紡衣類(ジャージなど)を乾燥したいとき

洗い・すすぎに続いて脱水し、部屋干し（風乾燥）をする



- 洗濯物について → 14、15、16 ページ
- 洗剤物の上手な入れかた → 16 ページ
- 洗剤・柔軟仕上剤の使用量の目安 → 17 ページ
- 洗剤・柔軟仕上剤の入れかた → 18 ページ

お願い

- フリースなどの軽い洗濯物は洗濯・脱水槽から飛び出し、故障の原因になります。他の洗濯物と分けて単独で運転してください。

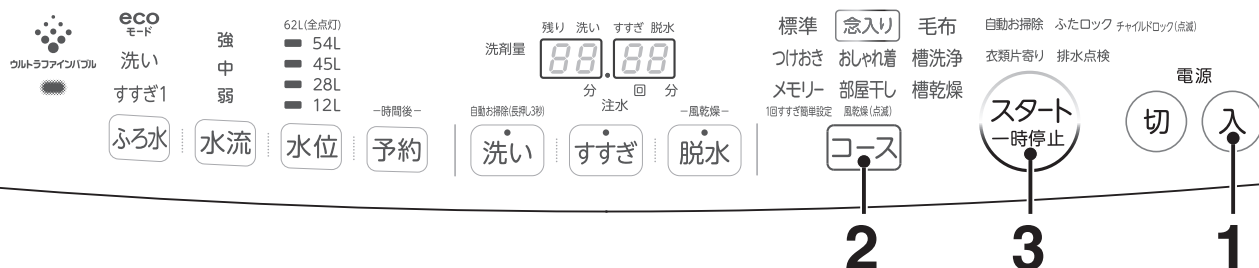

● 水栓を開けて、洗濯物を入れる

1 入 を押して、電源を入れる

- 自動お掃除を設定する。→ 42 ページ

2 コース を押し「部屋干し」を選ぶ

- 「部屋干し」表示が点灯します。
- 脱水時間は自動運転のため表示されません。

再度 コース を押し「部屋干し」を点滅させると風乾燥 3 時間を選べます

- 「部屋干し」表示が点滅します。
- 脱水時間は自動運転のため表示されません。

- ふろ水を設定する。→ 20 ページ
- 運転終了時間を予約する。→ 35 ページ

3 スタート一時停止 を押す

4 洗剤量が表示されたら、洗剤や柔軟仕上剤を入れ、ふたを確実に閉める

- 洗剤量の表示や水位表示を目安にします。

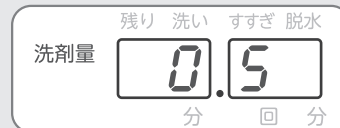

- ふたを閉めないと、約 1 分後に [E2] 1 と表示され運転が始まりません。ふたを閉めると運転が始まります。

.....
ブザーが鳴ったら終了
.....

● 水栓を閉じて、糸くずフィルターを掃除する → 38 ページ

風乾燥するときの洗濯量（乾布）

3.0kgの目安

衣類をほぐして入れたときの目安は、右図の位置になります。

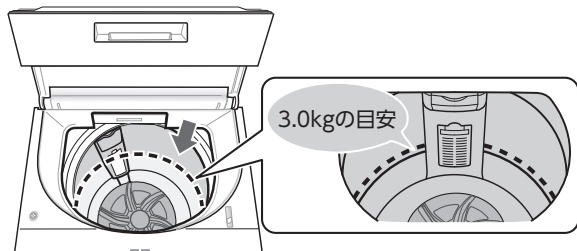

洗濯物の入れかた

洗濯物は十分に脱水し、ほぐし、シワを伸ばして片寄らないように入れます。

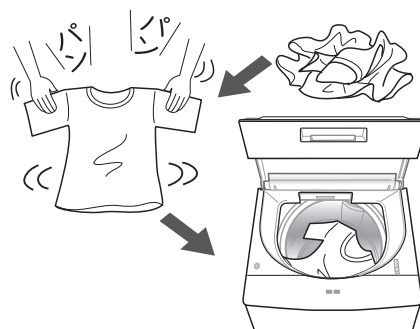

風乾燥だけをする

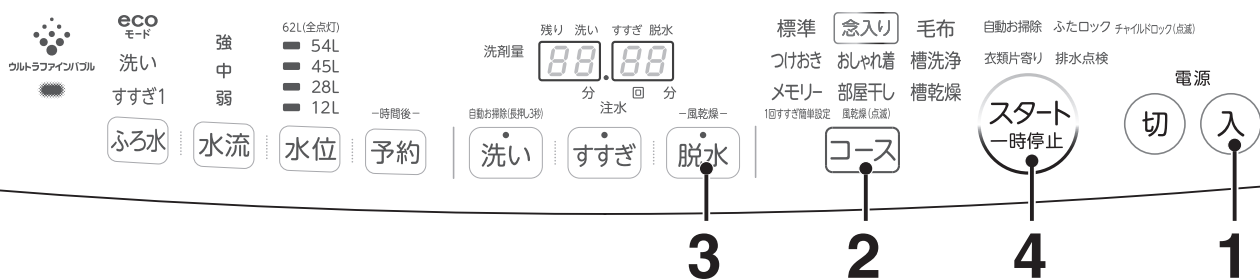

● 衣類をほぐして入れる

1 (入) を押して、電源を入れる

2 (コース) を押し「部屋干し（風乾燥）」を選び点滅させる

3 (脱水) を押し時間を選ぶ

- 繰り返し押しすと、下図のように時間が切り替わります。
- 1 時間、2 時間、3 時間が選べます。

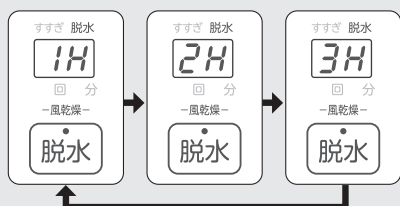

- 自動お掃除は設定できません。

4 ふたを確実に閉め、(スタート一時停止) を押す

- ふたを閉めないとき [C2] 1 と表示され運転が始まりません。ふたを閉めると運転が始まります。

.....
ブザーが鳴ったら終了
.....

「念入り」コース

「念入り」コースの操作方法



- 洗濯物について → 14、15、16 ページ
- 洗濯物の上手な入れかた → 16 ページ
- 洗剤・柔軟仕上剤の使用量の目安 → 17 ページ
- 洗剤・柔軟仕上剤の入れかた → 18 ページ

念入りに洗濯するときには使用します。

- よごれの多い洗濯物や厚手の洗濯物などを洗いからすすぎまで念入りに洗濯します。

洗濯量の目安

8.0 kg以下

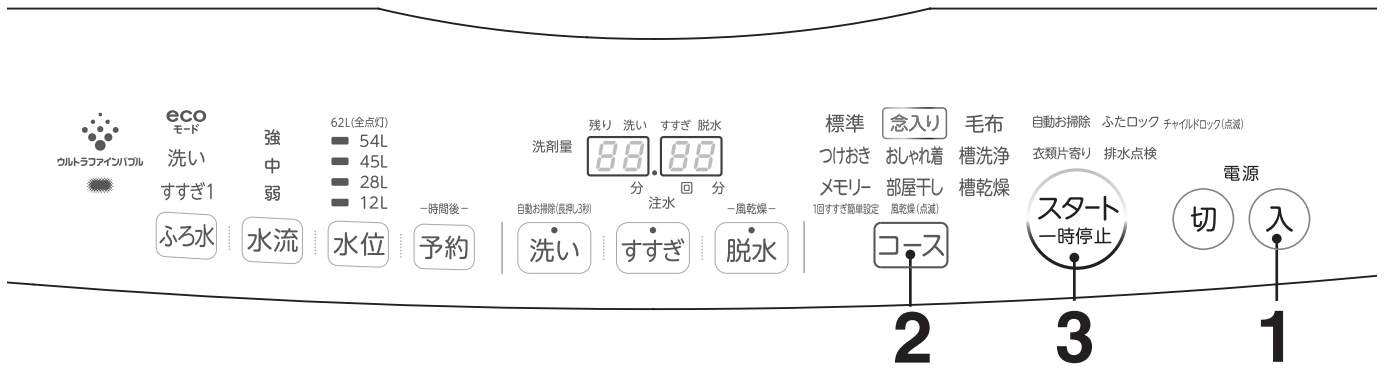

● 水栓を開けて、洗濯物を入れる

1 入 を押し電源を入れる

- 自動お掃除を設定する。→ 42 ページ

2 コース を押し「念入り」を選ぶ

- ふろ水を設定する。→ 20 ページ
- 運転終了時間を予約する。→ 35 ページ
- 水流の強さを変更する。→ 44 ページ

3 スタート一時停止 を押す

4 洗剤量が表示されたら、洗剤や柔軟仕上剤を入れ、ふたを確実に閉める

- 洗剤量の表示や水位表示を目安にします。

● ふたを閉めないで、約 1 分後に **[E2]** **[1]** と表示され運転が始まりません。ふたを閉めると運転が始まります。

.....
ブザーが鳴ったら終了
.....

● 水栓を閉じて、糸くずフィルターを掃除する → 38 ページ

「念入り」コースについて

- 下の図のような運転を行います。28L 以下の水位は、注水すすぎ 2 回になります。

しっかり洗い



「標準」コースよりも長く、しっかり洗います。

シャワーすすぎ2回



洗濯・脱水槽がゆっくり回転しながら給水します。

注水すすぎ



注水すすぎで、かくはん中も給水しながらしっかりすすぎます。

脱水



「標準」コースと同じ脱水を行います。

デリケートな衣類を洗う

「おしゃれ着」コース

「おしゃれ着」コースで洗えるもの

取り扱い表示が（新記号）、（旧記号）のおしゃれ着やデリケートな衣類

- 上記の表示のある衣類でも洗えないものがあります。毛布などの大物は「毛布」コースで洗濯してください。
→ 15 ページ、30 ページ

ウール、アンゴラ、カシミアのセーター、カーディガン類



スーツ/ジャケット（ウォッシュャブル）、スラックス、スカート、学生服類



ブラウス、シャツ、ランジェリー類

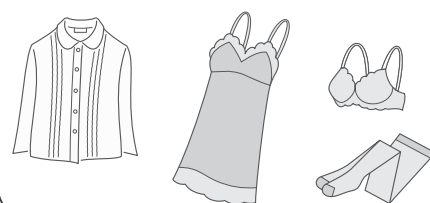

お願い

- 形くずれが気になるものは、単独で洗ってください。

1 回で洗える重さの目安

| 水位 | 洗濯できる量 | |
|-----|--------|---------------|
| | セーター類 | ブラウス、ランジェリーなど |
| 45L | 3 枚まで | 1.5kg 以下 |
| 28L | 1 枚まで | 0.3kg 以下 |

- 水位 12L は設定できません。

洗濯物の重さの目安



スラックス（約 400g） セーター 1 枚（約 400g）

洗濯物の入れかた

- 洗濯物は洗濯・脱水槽に入る大きさに折りたたみ、平らになるようにパルセーターの上に置いてください。
- 学生服など形くずれが気になる衣類は単独で洗ってください。
- セーターなど布傷みが気になるときは市販の洗濯ネットに入れてください。

洗濯ネットへの入れかた

1 裏返しにして、えり、そでなどよごれたところが表に出るようにたたむ

2 1 枚ずつ市販の目の粗い洗濯ネット（角型 40 × 50cm）いっぱいになるように入れる

- 洗濯ネットに入れたセーターは、よごれている方を下向きにし、パルセーターに対し少し端に寄せて入れてください。

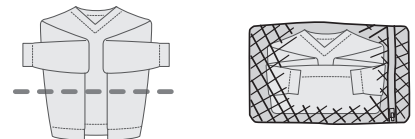

学生服、セーター、ブラウス、ランジェリーなどデリケートな衣類を、押し洗い・振り洗い水流でやさしく洗濯します。（ドライクリーニングではありません）

- 水位は自動的に設定されますが、水位が低いと感じたときは、水位ボタンで調節してください。

→ 8 ページ

洗濯物の量が 1.5kg を超えると 45L より多い水量で給水して運転します。洗濯物が重すぎると、故障と判断し「E」で始まる表示が出て運転を中止する場合があります。

押し洗い水流

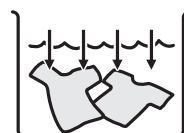

- 初めに水をためてから、押し洗い水流で洗濯物に洗剤液をよくしみ込ませます。

振り洗い水流

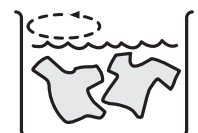

- 振り洗い水流でやさしく洗います。

「おしゃれ着」コースの操作方法



- 洗濯物について → 14、15、16 ページ
- 洗濯物の入れかた → 27 ページ
- 洗剤・柔軟仕上剤の使用量の目安 → 17 ページ
- 洗剤・柔軟仕上剤の入れかた → 18 ページ

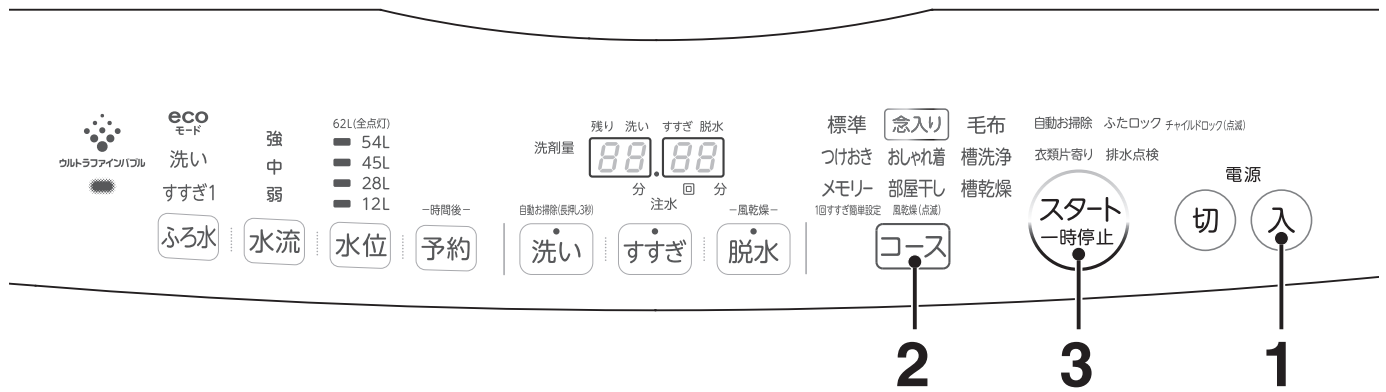

● 水栓を開けて、洗濯物を入れる

1 入 を押して、電源を入れる

- 洗える衣類が確認してください。
→ 15 ページ、27 ページ

2 コース を押し「おしゃれ着」を選ぶ

3 スタート一時停止 を押す

4 洗剤量が表示されたら

おしゃれ着用液体中性洗剤
や柔軟仕上剤を入れ、ふたを
確実に閉める

- 洗剤量の表示や水位表示を目安にします。



おしゃれ着用
液体中性洗剤
(水 30L に対し
40mL 使用の
もの)

● ふたを閉めないと、約 1 分後に **E2 1** と表示され、運転が始まりません。ふたを閉めると運転が始まります。

● 洗濯物の種類によっては、給水後も洗濯物が浮いていることがあります。給水後に **スタート一時停止** を押して一時停止し、確認してください。ふたロック表示が消灯後ふたを開け、洗濯物が浮いているときは上から軽く洗濯物を押さえ、洗剤液を十分にしみ込ませてください。

.....
ブザーが鳴ったら終了
.....

● 水栓を閉じて、糸くずフィルターを掃除する → 38 ページ

風通しのよい日陰に干す

- 手のひらで軽くたたいてシワを伸ばし、形を整えて干します。セーターなどは平干ししてください。

- ※脱水が足りない場合は、バスタオルなどで洗濯物をはさみ、押さえて水気を取ってください。
- ※衣類乾燥機で乾かすときは、おしゃれ着が乾燥できる衣類乾燥機以外は使わないでください。



上手なアイロンのかけかた

アイロン仕上げは、アイロンの取扱説明書に従ってください

セーターなどの場合

全体仕上げ

アイロンのかけ面が触れる程度で、全体にスチームをかけます。



そで口などの部分仕上げ

縦方向に引っ張りながら形を整えます。伸びきったゴム編み部分には、たっぷりスチームをかけます。

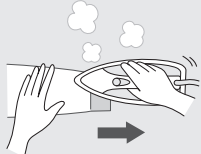

あて布の使いかた

刺しゅうやビーズの付いたもの、スカートやスラックスにはあて布をしてください。

- ※押さえがけをすると、セーターの風合いが低下することがあります。

シミ抜き、部分洗い

- えり、そでなどの頑固なよごれは、洗濯物の裏側にタオルをあて、よごれの周りから水でぬらし液体中性洗剤（ウール・おしゃれ着用、蛍光剤無配合）を付け、タオルなどでやさしく押さえます。
- 部分洗い用洗剤を使うときは、蛍光剤無配合のものを使ってください。



※パーマ液など化学変化したシミ・鉄さび・カビ・墨汁・インク・口紅・日光などによる黄ばみ・変色したものは落ちないことがあります。

- ※シミは時間がたつと落ちにくくなるので、早めに処置してください。

もし、縮んでしまったら

- ウールや麻などの衣類が縮んだら、以下の方法である程度伸ばすことができます。ウールや麻は縮みやすい繊維です。衣類を購入したときに型紙を取っておくと元の形がわかり以下の作業時に便利です。

- 1 乾燥した衣類を広いアイロン台に載せ、伸ばしたい寸法に広げてマチ針を打つ

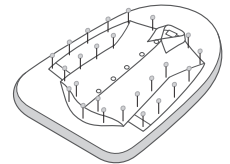

- 2 スチームアイロンを浮かせてスチームをたっぷりかけ、乾くまでそのままの状態にしておく

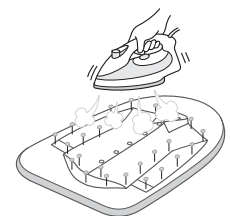

お願い

- 衣類が縮むことがあるので、ふろの残り湯やお湯は使わないでください。
- 洗剤量と洗剤使用上の注意事項などは、洗剤の説明書に従ってください。
- 液体中性洗剤（ウール、おしゃれ着用、蛍光剤無配合のもの）を使い、衣類に直接かけないように入れてください。
- 洗剤の種類、水温によっては、泡立ちが多くなる場合があります。泡立ちが多いと、ふたに泡が付着することがあります。

色落ちの確認

- 色落ちしそうな洗濯物は、目立たないところに洗剤液を付け、白い布で強く押さえてください。色落ちしたものは洗わないでください。



👉^{手洗い}30 の表示があるウォッシュابلシルク製の衣類を洗うポイント

- 風合いよく仕上げるために柔軟仕上げ剤を使ってください。
- 脱水時間は短めにしてください。➔ 32 ページ
- 必ず陰干ししてください。天日干しすると、黄ばんだり変色したりすることがあります。シワが気になるときは、半乾き状態で裏から中温のドライアイロンを軽くかけてください。

毛布などの大物を洗う

「毛布」コース



洗える毛布などの目安

(新記号)

(旧記号)

表示のあるもの



洗えない毛布

| 種類 | 重さ(質量) | 大きさ |
|----------------------------|-------------|--|
| マイヤー毛布 タフト毛布 織毛布 | 4.7kg 以下 | ダブルサイズ以下 [180cm × 230cm 以下] シングルサイズ 2枚 [140cm × 200cm 以下] 質量各 2.5kg 以下 |
| カーペットカバー | | 3畳 まで |
| 夏掛け布団 中綿がポリエステルのも もの | 1.8kg 以下 | 140cm × 180cm 以下 |
| 掛け布団 羽毛の掛け布団 | 1.8kg 以下 | 155cm × 215cm 以下 |

| 種類 |
|---------------|
| 純毛の毛布 電気毛布 |

お願い

- 毛布の洗濯は 1 回 1 枚にしてください。
- 洗える電気毛布はその毛布の取扱説明書に従ってください。

●次の洗濯物は、必ず別売の「毛布洗いネット (TMN-47)」に入れてください。→ 51 ページ

- 毛布 ・カーペットカバー ・ベッドパッド ・夏掛け布団 ・布団など水に浮きやすいもの
- 布傷みが気になるもの

※毛布洗いネットに入れないで洗濯すると、洗濯物が洗濯・脱水槽から飛び出し、脱水中に異常振動し、洗濯物が傷んだり、洗濯機が故障したりするおそれがあります。

毛布洗いネットに入れずに洗濯して故障した場合は、保証の対象外となります。

毛布・カーペットカバーの折りかた・入れかた

1 ゴミや糸くずを取り除き、横長に 6 つに折り、巻いてください。

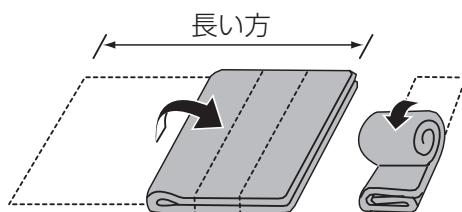

- マイヤー毛布以外の毛布やカーペットカバーは、ゆるめに巻いてください。
- 布団は、毛布洗いネットの説明書に従ってください。

2 ヘリのある方を毛布洗いネットの下になるようにし、毛布ネットの外周に沿わせて入れてからファスナーを閉めてください。

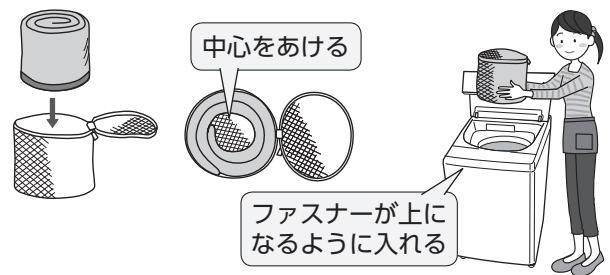

お願い

- 毛布洗いネットに入れるときは、できるだけ高さが低くなるように折ってください。
- 毛足の長い毛布、生地の厚い毛布など、毛布洗いネットに入らないものは洗濯できません。
- 洗濯物の種類によっては、給水後も洗濯物が浮いていることがあります。給水後に「スタート」を押して「一時停止」してください。ふたロック表示が消灯してからふたを開け、洗濯物が浮いているときは、上から押さえて十分に洗剤液をしみ込ませてください。

お知らせ

- 粉末洗剤で毛布を洗濯すると、水温によっては溶けないことがあるので液体洗剤をおすすめします。

毛布、カーペットカバー、夏掛け布団、カーテン、シーツなど大物の洗濯に適しています。

「毛布」コースの操作方法



- 洗える毛布・洗えない毛布 → 30 ページ
- 洗剤・柔軟仕上げ剤の使用量の目安 → 17 ページ
- 洗剤・柔軟仕上げ剤の入れかた → 18 ページ

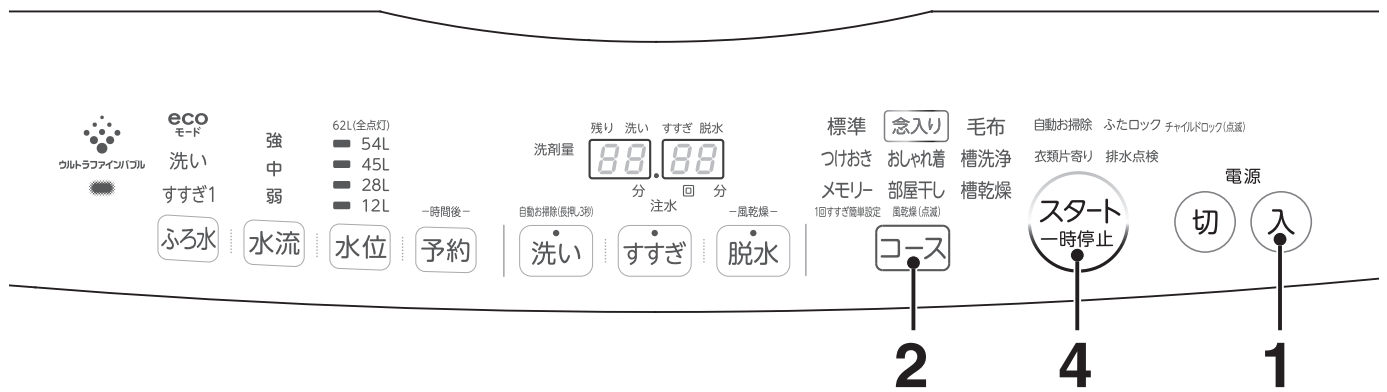

● 水栓を開けて、毛布洗いネットに入れた大物を洗濯・脱水槽に入れる

1 **入** を押して、電源を入れる

2 **コース** を押し「毛布」を選ぶ

● 水位は 62L のみで、変更できません。

- ふろ水を設定する。→ 20 ページ
- 運転終了時間を予約する。→ 35 ページ

3 水位表示を目安に
液体洗剤や柔軟仕上げ剤を
入れる

● 洗剤量は表示されません。

4 ふたを確実に閉め **スタート一時停止** を押す

● ふたを閉めないで、約 1 分後に **エラー** と表示され、運転が始まりません。
ふたを閉めると運転が始まります。

.....
ブザーが鳴ったら終了
.....

● 洗濯物を取り出す

毛布洗いネットのファスナーを開いて洗濯物の中央を引っ張り、洗濯物を先に取り出します。

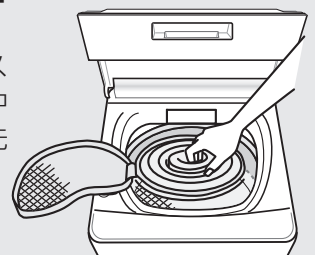

● 水栓を閉じて、糸くずフィルターを掃除する → 38 ページ

洗濯の内容を変える

各コースの洗い時間、すすぎ回数、脱水時間などを変更したり、洗濯行程の一部を選んで運転したりすることができます。

● 選んだコースによって、変更できる内容が異なります。→ 53 ページ

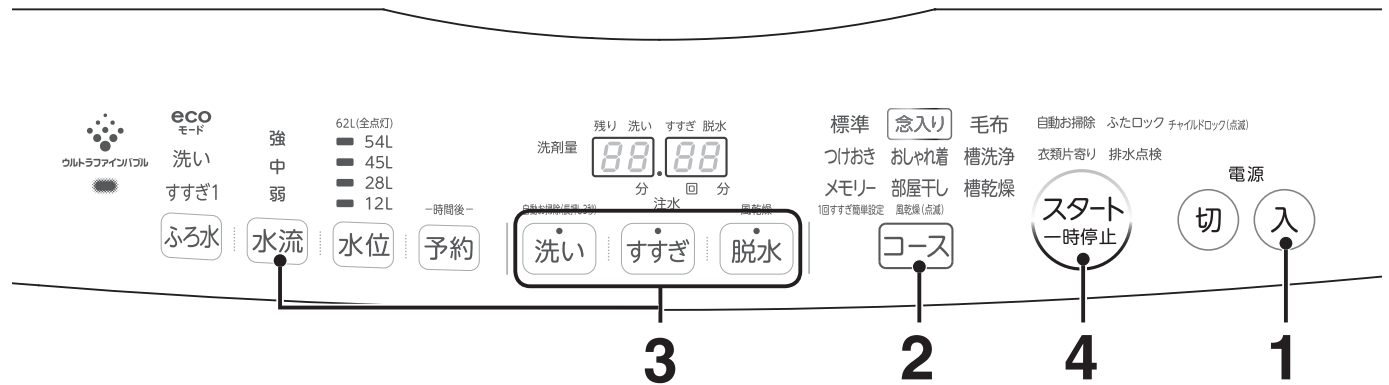

- 洗濯物について → 14、15、16 ページ
- 洗濯物の上手な入れかた → 16 ページ

● 水栓を開けて、洗濯物を入れる

1 (入) を押して、電源を入れる

● 自動お掃除を設定する。→ 42 ページ

2 コース を押し「コース」を選ぶ

3 洗い すすぎ 脱水 水流 を押し
運転内容を変える

ふる水 予約 は (スタート/一時停止) を押す前に設定する
→ 20 ページ、→ 35 ページ

4 (スタート/一時停止) を押す

5 洗剤量が表示されたら、
洗剤や柔軟仕上剤を入れ、
ふたを確実に閉める

● ふたを閉めないと、約 1 分後に [2] [1] と表示され、運転が始まりません。
ふたを閉めると運転が始まります。

.....
ブザーが鳴ったら終了
.....

● 水栓を閉じて、糸くずフィルターを掃除する → 38 ページ

洗い運転中に運転内容を変更することができます。

1 (スタート/一時停止) を押して、一時停止する

2 変更したい行程 洗い すすぎ 脱水 を選ぶ

● 「洗いなし」「すすぎなし」「脱水なし」には変更できません。
※コースによって変更できる内容が異なります。→ 53 ページ

3 (スタート/一時停止) を押して、再度スタートする

自分のコースをつくる

「メモリー」コース

「標準」コースの変更できる内容を記憶させ、自分流コースを作ることができます。→ 53 ページ

- 設定内容は運転終了時に記憶（メモリー）されます。
- すすぎ 1 回で運転したいときは、「メモリー」コースで運転してください。初期設定のすすぎ回数は 1 回です。

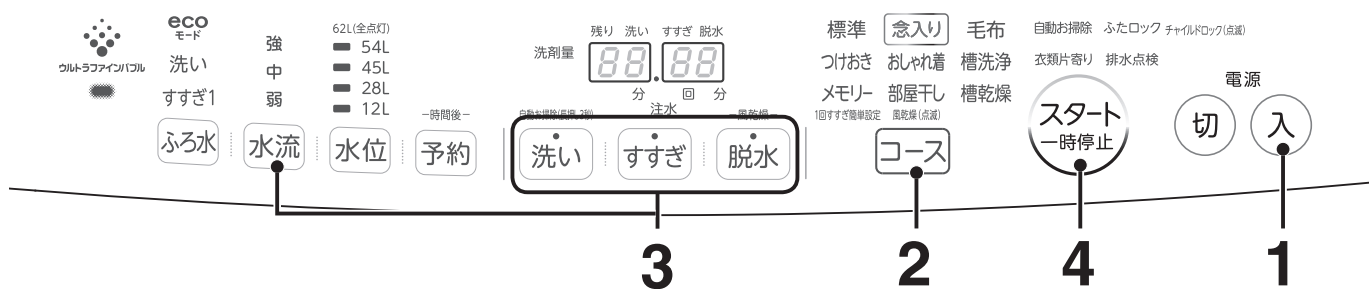

● 水栓を開けて、洗濯物を入れる

1 「入」を押して、電源を入れる

- 自動お掃除を設定する。→ 42 ページ

2 「コース」を押し「メモリー」を選ぶ

3 「洗い」「すすぎ」「脱水」「水流」を押し 運転内容を変える

「ふろ水」「予約」は「スタート一時停止」を押す前に設定する
→ 20 ページ、→ 35 ページ

4 「スタート一時停止」を押す

5 洗剤量が表示されたら、 洗剤や柔軟仕上剤を入れ、 ふたを確実に閉める

- ふたを閉めないで、約 1 分後に「E2 1」と表示され、運転が始まりません。ふたを閉めると運転が始まります。

.....
ブザーが鳴ったら終了
.....

● 水栓を閉じて、糸くずフィルターを掃除する → 38 ページ

設定できる内容

| | |
|-----|---|
| 洗い | 洗いなしと、1分～12分まで1分単位で設定できます |
| すすぎ | すすぎなしと、1回～4回注水まで設定できます。「注水すすぎ」とは → 53 ページ |
| 脱水 | 脱水分なしと、1分～9分まで1分単位で設定できます。 |

記憶できる運転内容

- 「洗い」「すすぎ」「脱水」「水流」が記憶できます。（「水位」「ふろ水」「予約」は記憶できません。）
- 記憶させている内容をすべて購入時の状態へ戻すときは、→ 43 ページをご覧ください。
- 「メモリー」コース運転後の操作パネル表示
「メモリー」コースで運転した場合は、次回電源を入れると次に「標準」コースを運転するまで「メモリー」コースが自動的に点灯します。

使
い
か
た

部分的に運転する（脱水のみなど）

「標準」コースの設定で、脱水だけや分け洗いなど、部分的な行程を選び運転することができます。

- 他のコースでも部分的に運転できますが、コースによってできないものがあります。

■洗濯物について → 14、15、16 ページ ■洗濯物の上手な入れかた → 16 ページ

例) 脱水のみ運転したいとき

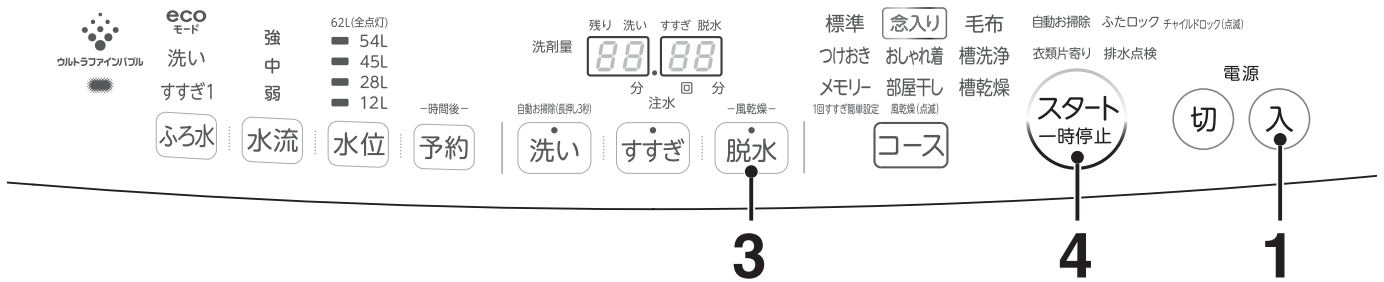

- 水栓を開けて、洗濯物を入れる

1 (入) を押して、電源を入れる

2 ふたを確実に閉める

3 (脱水) を押し時間を設定する

4 (スタート一時停止) を押す

.....
ブザーが鳴ったら終了
.....

- 水栓を閉じて、糸くずフィルターを掃除する → 38 ページ

運転内容の設定

| 設定 | こんなとき | 操作するボタン | 運転内容 |
|--------|-------------------------------|----------|---|
| 洗いのみ | ・洗濯液を二度使いたい ・あらかじめ洗剤を溶かしたい | 洗い | 終了後、洗濯・脱水槽に水が残ります。 |
| 洗いとすすぎ | ・すすぎ液を再利用したい | 洗い すすぎ | 終了後、洗濯・脱水槽に水が残ります。 |
| 洗いと脱水 | ・予洗いや分け洗いをしたい | 洗い 脱水 | |
| すすぎのみ | ・洗濯物をすすぎたい | すすぎ | 排水・脱水から始まります。 終了後、洗濯・脱水槽に水が残ります。 |
| すすぎ～脱水 | ・洗濯物を絞ってすすぎ、脱水したい | すすぎ 脱水 | 排水・脱水から始まります。 |
| 脱水のみ | ・脱水したい | 脱水 | 排水から始まります。 |
| 排水のみ | ・排水したい | | ふたを開けておき [C2] [1] が表示されたら電源を切ります。→ 45 ページ |

- 「すすぎ」から始まる運転の場合、水位を設定しないと、自動的に一番上の水位での運転になります。

つけおきコースについて

- 「洗いのみ」「洗い・脱水」「脱水のみ」の設定はできません。

運転終了時間を予約する

●運転終了時間を1時間単位で24時間後まで設定できます。運転時間の長いコースは、設定できる最短時間からとなります。

- 洗濯物について → 14、15、16 ページ
- 洗濯物の上手な入れかた → 16 ページ

- 洗剤・柔軟仕上剤の使用量の目安 → 17 ページ
- 洗剤・柔軟仕上剤の入れかた → 18 ページ

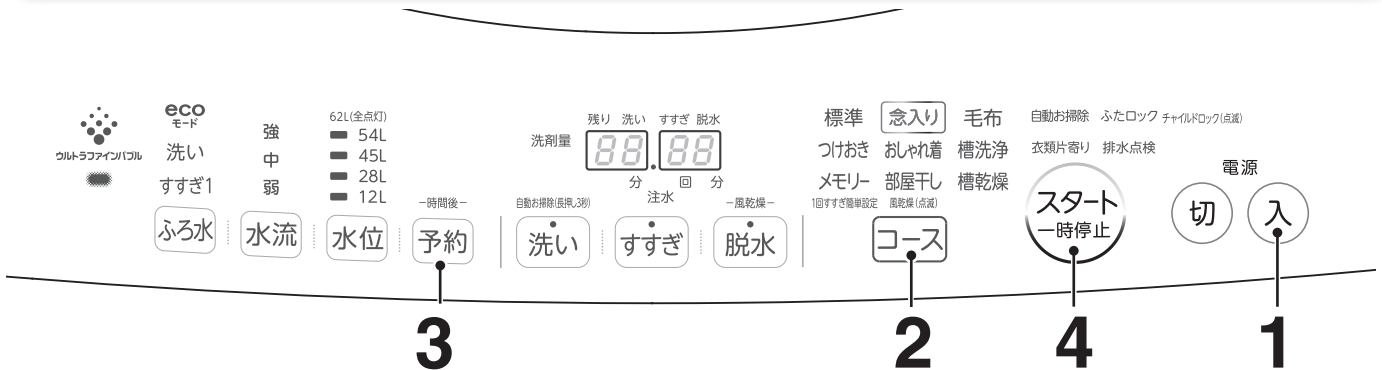

● 水栓を開けて、洗濯物を入れる

1 (入) を押し電源を入れる

- 自動お掃除を設定する。→ 42 ページ

2 コース を押し「コース」を選ぶ

- 「おしゃれ着」、「槽洗浄」、「槽乾燥」は予約設定できません。
- ふろ水を設定する。→ 20 ページ
- 洗濯の内容を変える。→ 32 ページ
- 水流の強さを変更する。→ 44 ページ

3 (予約) を押し運転終了までの時間を設定する

4 (スタート 一時停止) を押す

- パルセーターが回転し、洗剂量 (目安) が約 1 分間表示されます。
- その後、予約時間が表示されます。ふたを開けると洗剂量 (目安) の表示に戻ります。

5 洗剂量が表示されたら、洗剤や柔軟仕上剤を入れ、ふたを確実に閉める

- 洗剂量の表示や水位表示を目安にします。
- ふたを閉めないと、運転開始時間に [2] [1] が表示され、運転が始まりません。ふたを閉めると運転が始まります。
- (予約) を押している間、予約した内容が表示されます。

.....
ブザーが鳴ったら終了
.....

● 水栓を閉じて、糸くずフィルターを掃除する → 38 ページ

予約の変更・取り消しをする

- 変更するときは、(切) を押し電源を切り、「予約」の設定を最初からやり直してください。
- 取り消すときは、(切) を押し電源を切ります。

お知らせ

- 予約時間と実際の終了時間は、給水・排水などの条件によって、多少異なることがあります。
- 洗濯物の量が少ないときは、「予約」で設定した運転終了時間よりも早く終わることがあります。

お願い

- 洗剤投入ケースや洗剤・漂白剤投入口がぬれているときは、洗剤が固まり、洗剤・漂白剤投入口に残留してしまうことがあるので、水滴を必ず拭き取ってください。
- 予約時は粉石けんを使わないでください。溶けにくいので、固まる場合があります。
- 洗濯・脱水槽内の洗剤・漂白剤投入口に入れる場合、粉末と液体の洗剤や漂白剤を一緒に使うときは、固まらないように粉末のものを先に入れてください。

洗濯・脱水槽をお手入れする 「槽洗浄」「槽乾燥」コース

洗濯・脱水槽を掃除する（槽洗浄コース）

- 洗濯・脱水槽のお手入れは 1カ月に 1回をおすすめします。
洗濯物のよごれや水質により洗濯・脱水槽によごれが蓄積し、においや排水不良の原因になったり、よごれがはがれて洗濯物をよごすことがあります。
下記の手順に従い、掃除してください。
- 粉石けんや液体石けんを使っているときや、洗剤量表示より洗剤を多めに入れているときなどは、3Hまたは12Hコースをおすすめします。

● 水栓を開ける

1 入 を押して、電源を入れる

2 コース を押し「槽洗浄」を選ぶ

- コースを押して、運転時間を選びます。

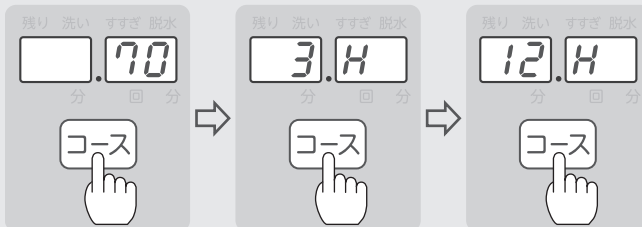

- ふろ水を設定する。→ 20 ページ

3 スタート/一時停止 を押す

- 洗濯行程は表示されません。「槽洗浄」表示が点滅します。

4 塩素系漂白剤を 300mL 入れる

- 最初の給水時に入れてください。
- 洗濯物は入れないでください。

5 ふたを確実に閉める

- ふたを閉めないと、排水前に [2] 1 と表示され、運転が始まりません。
ふたを閉めると運転が始まります。

ブザーが鳴ったら終了

- 水栓を閉じて、糸くずフィルターを掃除する → 38 ページ

設定時間の目安

| | |
|--------|-------------------------|
| 70分コース | ▶ のりづけをしたとき・においの予防 |
| 3Hコース | ▶ おおいの予防・抑制 |
| 12Hコース | ▶ 洗濯・脱水槽のよごれやにおいが気になるとき |

塩素系漂白剤の例（2019年4月現在）

- ・ハイター（花王）
- ・洗たく槽カビキラー（ジョンソン）

槽洗浄の行程（例：70分コースのとき）

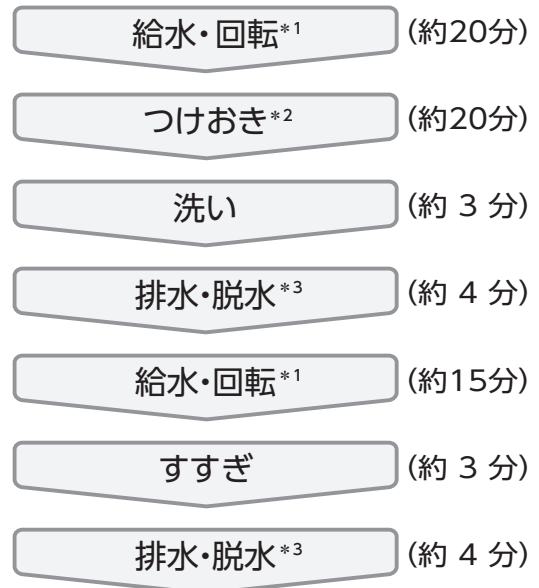

*1 低い水位から順番に水をためながらパルセーターが回転します。ふろ水を利用するときは、2回目の給水からふろ水が給水されます。ふろ水が給水されているときは、途中で給水を止めません。

*2 3H・12Hのときはつけおき時間が長くなります。

*3 排水しながら脱水します。

お願い

- 「槽洗浄」コースは、連続で運転しないでください。
- 洗濯・脱水槽のよごれがひどいときは、別売の洗濯機専用の「洗濯槽クリーナー（塩素系）」をお使いください。→ 51 ページ
使いかたは「洗濯槽クリーナー（塩素系）」の説明書に従ってください。

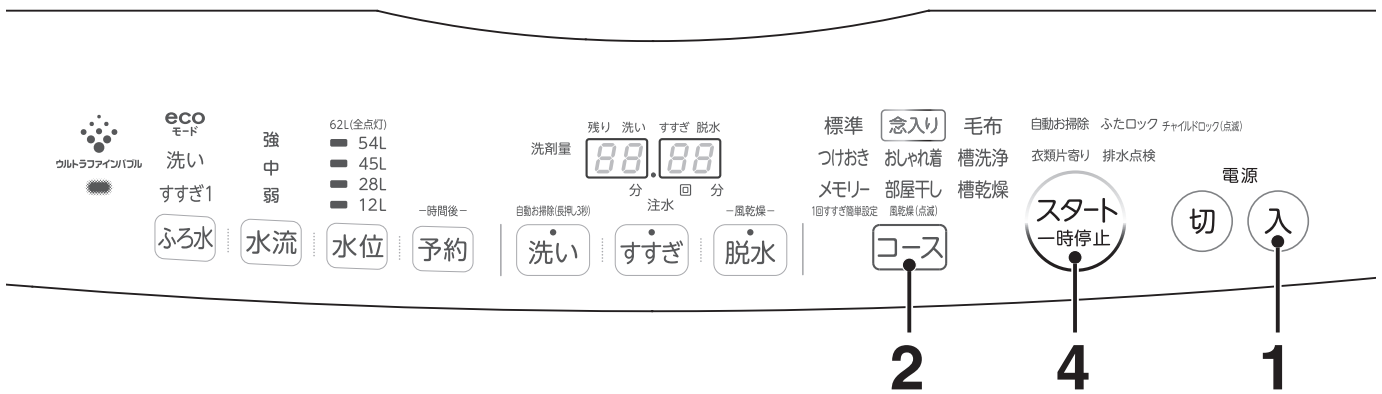

洗濯・脱水槽を乾燥させる (槽乾燥コース)

清潔に利用するために、洗濯後の洗濯・脱水槽の湿気を取り除く、「槽乾燥」コースをおすすめします。

- 1週間に1回程度「槽乾燥」コースでお手入れしてください。(洗濯物は入れないでください。)

1 (入) を押して、電源を入れる

2 (コース) を押し「槽乾燥」を選ぶ

3 ふたを確実に閉める

- ふたを閉めないと、[E2] [1] と表示され、運転が始まりません。ふたを閉めると運転が始まります。

4 (スタート 一時停止) を押す

- 行程は表示されません。「槽乾燥」表示が点滅します。

.....
 ブザーが鳴ったら終了

お知らせ

- 洗濯・脱水槽内のカビの発生は、使用環境によって異なります。

お手入れ



洗濯後は
毎回お手入れ
してください

糸くずフィルター（洗濯後、毎回）

はずしかた

フィルターケースのツメ部に指をかけ、押し下げてから手前に引き、フィルターケースをはずす

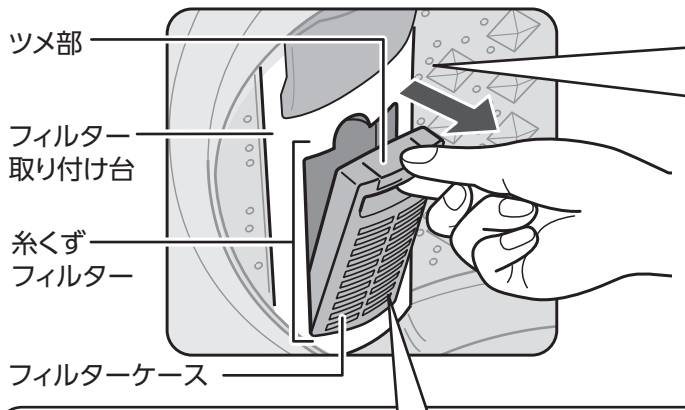

フィルター取り付け台

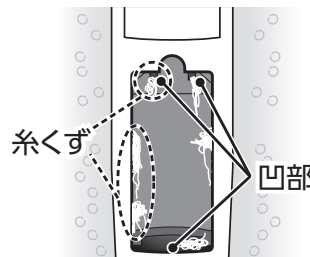

フィルター取り付け台とフィルター取り付け台の凹部や内側に付着した糸くずを取り除く
※糸くずが付着していると、フィルターケースが確実にハマらないことがあります。

フィルターケースとフィルターケースカバー

1 フィルターケースを裏返し、フィルターケースカバーを矢印の方向 (①) にスライドさせ、取りはずす (②)

※ フィルターケース内で糸くずが固まり、フィルターケースカバーがはずしにくいときは、フィルターケースをぬらし、糸くずをやわらかくすると取りはずしやすくなります。

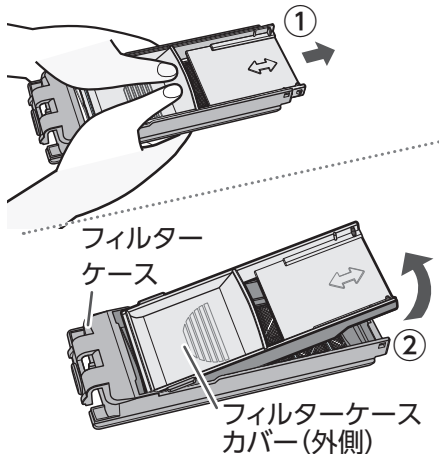

2 フィルターケース内側とフィルターケースカバー内側に付いた糸くずなどのゴミを取る

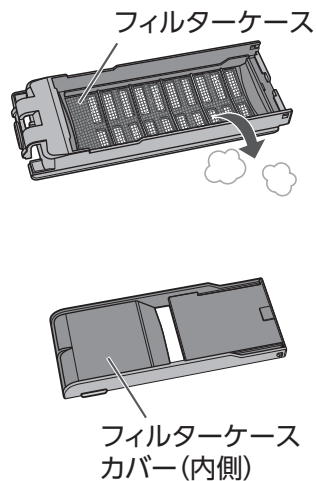

3 取りはずしと逆の手順でフィルターケースにフィルターケースカバーをスライドさせる (①)

※ ツメがはまっていることを確認します (②)

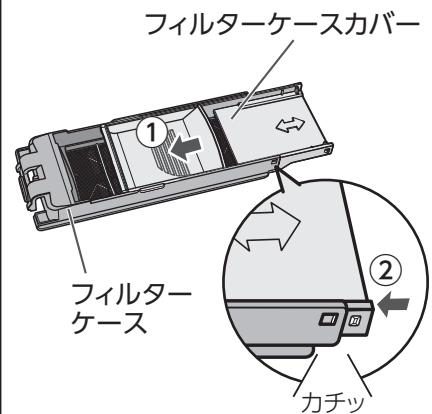

取り付けかた

フィルターケースのツメ部を上側にして、フィルターケースの下部をフィルター取り付け台にはめ、ツメ部を軽く押し下げながらフィルターケース上部をフィルター取り付け台に押し付ける

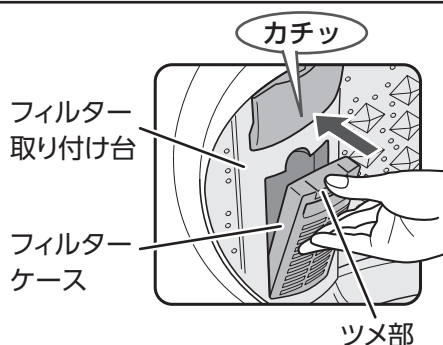

お願い

● カチッと音がするまで押し付けてください。確実にハマっていないと洗濯中にはずれて、衣類を傷めることがあります。
音がしないときは、上記の「フィルター取り付け台」のお手入れをご確認ください。

ふる水用給水ホースとフィルター（月に1回）

1 ストレーナーを左の方向に回してはずす

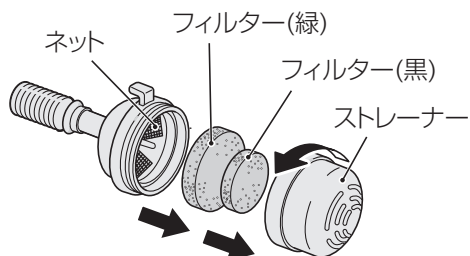

2 ストレーナーとフィルターに付いたゴミを水中で洗い落とす

- 掃除をしてもフィルターの目詰まりがとれないときは、お買い上げの販売店でお買い求めください。
→ 51 ページ

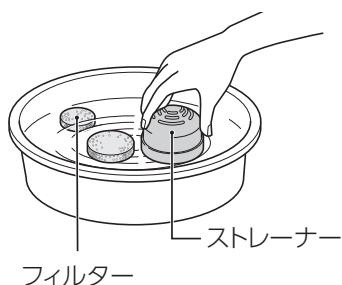

3 ネットに付いているゴミを、歯ブラシなどで掃除する

- ネットを破ったり、取りはずしたりしないでください。故障の原因になります。

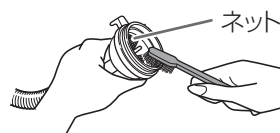

4 ホース内部を洗う

- ホースの中に水を流し込み、内部のゴミを洗い流します。



※よごれが落ちない場合は、約 100mL の台所用洗剤を溶かした 5L の水に、ふる水用給水ホースを約 1 時間つけ込んだ後水洗いしてください。

5 フィルターを取り付ける

- フィルターは必ず大きい方（緑）をネット側、小さい方（黒）をストレーナー側に付けてセットし右の方向に回して取り付けます。

給水口（水の出が悪くなったとき）

給水口にゴミが詰まる場合があります。給水の出が悪くなったときは、お手入れしてください。お手入れの前に、給水ホースの水抜きをしてください。

1 水栓を閉じる

2 (入) を押して電源を入れ (スタート一時停止) を押す

3 (水位) を押し、2 分後に (切) を押して電源を切り、洗濯機本体側の給水口ナットをゆるめてはずす

- 給水口ナットをはずすときに、給水ホース内の残水がたれる場合があります。給水口ナットの先にバケツなどの容器を置くか雑巾などで水を受けてください。

4 フィルターを歯ブラシなどで掃除する

- フィルターがはずれないように注意してください。フィルターを取り付けずに運転したり、フィルターが変形したりすると、故障の原因になります。

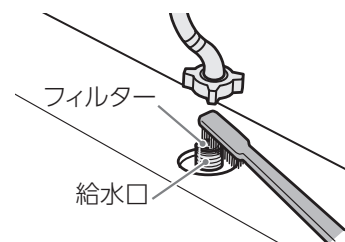
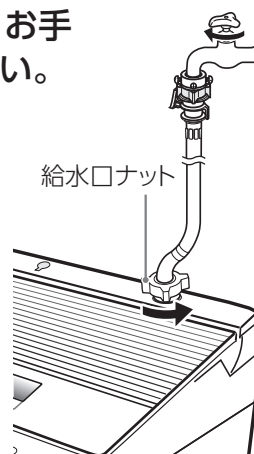

洗剤投入ケース（よごれが目立ったら）

投入ケースをはずして水洗いしてください。また、投入ケースをはずした後の注水口のよごれは拭き取ってください。

- 1** 投入ケースを手前に引き (①)、持ち上げてはずす (②)

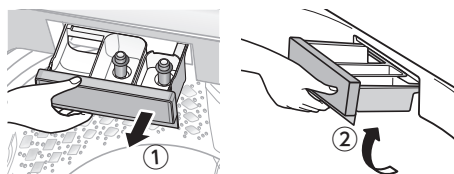

- 2** キャップを2カ所取りはずす

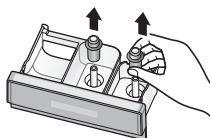

- 3** 投入ケースを水洗いする

- 洗剤や柔軟仕上げ剤投入部とキャップの間に洗剤や柔軟仕上げ剤が付着していることがあるので、掃除してください。
- 洗った後は、やわらかい布などで拭き、よく乾かします。

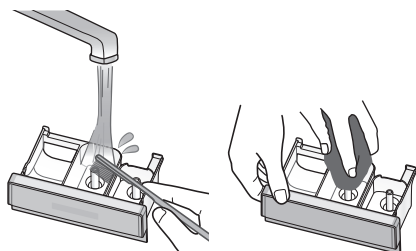

- 4** 注水口をぬれた布などで掃除する

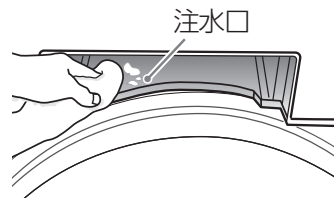

- 5** キャップを2カ所取り付ける

- キャップは必ず取り付けてください。液体洗剤投入部には灰色のキャップを、柔軟仕上げ剤投入部には水色のキャップを取り付けてください。キャップを取り付けずに運転すると液体洗剤や柔軟仕上げ剤が投入されません。
- キャップはしっかりと押し込んでください。

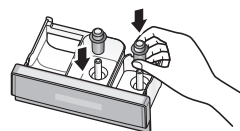

- 6** はずすときと同様に取り付けガイドに合わせて、斜め从上から注水口に押し込む

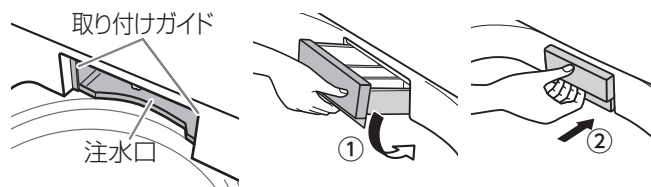

洗剤・漂白剤投入口（よごれが目立ったら）

洗剤などが残っているときは拭き取るか水で洗い流してください。

取れにくいときは、「槽洗浄」コースで運転してください。

- 洗剤を「洗剤・漂白剤投入口」に入れるときは、投入口の水滴は拭き取ってください。

ぬれていると洗剤が固まり、残ることがあります。

トレーがはずれた場合は、片側から先に差し込み、凹部にそって取り付けます。

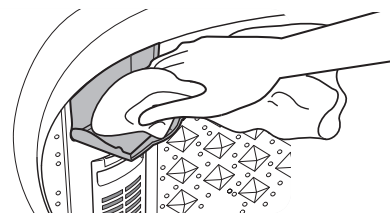
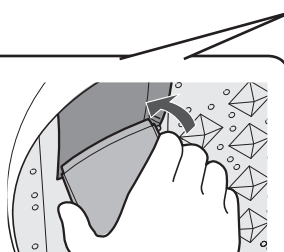

ステンレス槽のさび（もらいさび）

クリームクレンザーをスポンジか布に付けてさびを取り除きます。

- 金属たわしなどは使わないでください。
洗濯・脱水槽を傷付き、さびやすくなります。

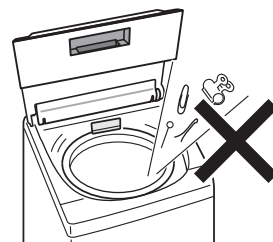

ステンレス槽のステンレス部分は、さびにくい性質ですが万が一のさびの発生を防ぐため、次のことをお守りください。

- ヘアピンなどのさびやすい鉄製品を洗濯・脱水槽に入れたままにしないでください。
- 断水後は鉄さびを多く含んだ水が出て鉄さびが付くことがあります。きれいな水が出るまで水を出してからお使いください。
- イオウ入り入浴剤を使ったふろの残り湯は使わないでください。
- 柔軟仕上げ剤などが付いたらすぐに拭き取ってください。

本体・パネル・ふたの手かけ部（よごれが目立ったら）

やわらかい布で拭き取ってください。

よごれがひどいときは、台所用洗剤をしみ込ませた布で拭いてください。

台所用洗剤以外の化学ぞうきん、ベンジン、シンナー、クレンザー、住宅用・家具用合成洗剤などは使わないでください。変色・傷や破損の原因になります。

故障や破損を防ぐために

- ふたや操作パネルなどプラスチック部に洗剤、柔軟仕上げ剤、整髪剤などが付着した場合は、すぐに水を含ませて絞ったタオルなどで拭き取ってください。放置しておくと割れることがあります。
特に濃縮液体洗剤は、プラスチック部に付くと割れるおそれがありますので、ご注意ください。

お願い

- パネル・ふたのロック部などに、整髪剤・スプレー・液体洗剤などをかけたり、先のとがったもので押ししたりしないでください。部品の破損や故障のおそれがあります。
- 塩化ビニル製のカバーは樹脂部品や塗装面を傷めることがあります。布などのカバーをしてください。
- ふたのガラス面は、やわらかい布で拭き取ってください。薬品やガラスクリーナーなどは使用しないでください。周辺の部品がさびたり、破損したりすることがあります。

排水口（月に1回）

- 1カ月に1回を目安にお掃除してください。
放置しておくと水もれや排水点検の表示が出たり、悪臭の原因になったりします。→ 45 ページ
- 糸くずやよごれがたまりやすいときや排水口が本体の真下にあるときは、別売の「糸くずフィルターボックス（THB-100）」の設置をおすすめします。→ 51 ページ
- 排水口のお手入れは、ご希望によって有料でお手入れさせていただきます。

●排水口部品



知っていると便利

設定 : ブザーが「ピピピッ」と鳴り、約5秒後に設定が完了します。

解除 : 設定を戻すときも設定するときと同じ操作を行ってください。戻す設定をすると、ブザーが「ピーピピッ」と鳴ります。

記憶 : 次に設定を変更するまで記憶されます。

自動お掃除を設定する

設定 解除 記憶

最終脱水時の高速回転による水の勢いを利用して、洗濯・脱水槽に付着する洗剤カスや皮脂よごれなどを自動的に洗い流して、洗濯・脱水槽をお手入れします。

- 購入時は「自動お掃除」設定されていません。



入 を押して電源を入れ **洗い** を3秒間押す

- 自動お掃除を設定すると、自動お掃除表示が点灯します。
- 運転中は設定や解除はできません。
- 水位が低いときは、給水して自動お掃除を行います。
- 運転時間は約5分長くなります。水道水圧、排水の状態によって実際の所要時間は変わります。

「自動お掃除」が選べるコースと運転内容

| | | | | | |
|-------|---------|-------------|---------|-----------|---------|
| 標準 | ○ できます | 部屋干し | ○ できます | 洗い・すすぎ・脱水 | ○ できます |
| つけおき | ○ できます | 部屋干しのみ(風乾燥) | ✕ できません | 洗いのみ | ✕ できません |
| メモリー | ○ できます* | 毛布 | ✕ できません | すすぎのみ | ✕ できません |
| 念入り | ○ できます | 槽洗浄 | ✕ できません | 脱水のみ | ✕ できません |
| おしゃれ着 | ✕ できません | 槽乾燥 | ✕ できません | 洗い・すすぎのみ | ✕ できません |
| | | | | 洗い・脱水のみ | ✕ できません |
| | | | | すすぎ・脱水のみ | ✕ できません |

※メモリーコースは洗い・すすぎ・脱水をすべて選択したときのみ

- 「槽洗浄」コースとの併用をおすすめします。「自動お掃除」だけでは取り除けないよごれもあります。においなどが気になるときは、「槽洗浄」コースでのお手入れをしてください。→ 36 ページ

自動で設定される最高水位54Lを62Lに変更する

設定 解除 記憶

入 を押して電源を入れ **水位** を3秒間押す

自動で設定される水位を調節する

設定 記憶

- 洗濯量に合わせて水位は自動設定されますが、水位を上下したい場合は次の方法で調節できます。

1 **水位** を押しながら **入** を押して電源を入れる

- ブザーが「ピピピッ」と鳴り、中央の2つの表示が点灯します。



2 水位を調節する

低くする

洗い
1回押す

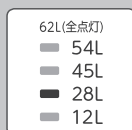

(約5L少なくなる)

洗い
2回押す

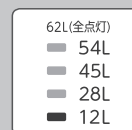

(約10L少なくなる)

高くする

予約
1回押す



(約5L多くなる)

予約
2回押す



(約10L多くなる)

3 設定後 **切** を押して電源を切る

洗剤・漂白剤投入口の位置を変える（「毛布」「槽洗浄」コースは設定できません）

1 スタート後、洗剤量が表示されたら **予約** を 2 秒間押す
ブザーが「ピピピッ」と鳴り設定が完了

2 ふたを閉める
●洗剤量の表示が点滅し、「ピッ ピッ ピッ…」と鳴ります。
●ふたを閉めないと、**エラー** **1** と表示されます。

3 洗剤量の表示が点灯して「ピー」と鳴ったらふたを開け、
洗濯・脱水槽を手で回し、洗剤・漂白剤投入口の位置を変える
●ふたロック表示が点灯中は無理にふたを開けないでください。

4 洗剤を入れ、ふたを確実に閉める
●**スタート一時停止** を押して一時停止しても、洗剤・漂白剤投入口の位置は変えられません。

シャワーすすぎをためすすぎに変更する

設定 **解除** **記憶**

1 **入** を押して電源を入れ **すすぎ** を 3 秒間押す

2 **切** を押して電源を切る

●通常運転時（シャワーすすぎ）よりも運転時間が長くなります。

(例) 「標準」コースのすすぎ行程

| | |
|-------|-----------------|
| 1 回 | ため |
| 1 回注水 | 注水 |
| 2 回 | シャワー ため |
| 2 回注水 | シャワー 注水 |
| 3 回 | シャワー シャワー ため |
| 3 回注水 | シャワー シャワー 注水 |
| 4 回 | シャワー シャワー ため ため |
| 4 回注水 | シャワー シャワー 注水 注水 |



ためすすぎに設定したときのすすぎ行程

| | |
|-------|-------------|
| 1 回 | ため |
| 1 回注水 | 注水 |
| 2 回 | ため ため |
| 2 回注水 | 注水 注水 |
| 3 回 | ため ため ため |
| 3 回注水 | 注水 注水 注水 |
| 4 回 | ため ため ため ため |
| 4 回注水 | 注水 注水 注水 注水 |

「注水すすぎ」とは → 53 ページ

終了ブザー音を消す

設定 **解除** **記憶**

コース を押しながら **入** を押して電源を入れる

設定した内容をすべて購入時の状態に戻す

設定 **解除** **記憶**

ふる水 を押しながら **入** を押して電源を入れる

「eco モード」設定を解除する

設定 **解除** **記憶**

水流 を押しながら **入** を押して電源を入れる

洗いの水流の強さを変更する

水流 を押して設定したい水流の強さを選ぶ

- **水流** を押すたびに、右のように切り替わります。

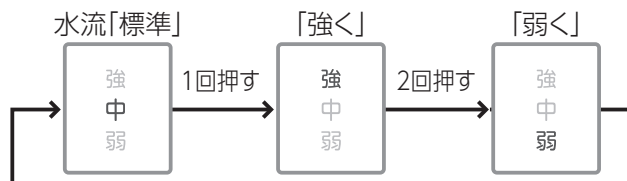

水流を選んだときの動き

- 複数の水流を組み合わせで洗います。
下図の動きをしているときは、水流表示は点滅しています。

衣類に洗剤液をムラなくシャワーする水流



衣類を上下に大きく入れ替える水流



衣類を小刻みに左右に回転させる水流



- 水流を設定すると、この水流の強さが変わります。

- 洗い行程が終了すると、水流表示は消灯します。

お願い

- 「洗い」中に水流の強さを変更するときは、必ず一時停止をしてから水流を変更してください。
- 生地が傷みやすい洗濯物は、強い水流に設定して洗わないでください。
- 強い水流のときは、はねた水で床がぬれることがあります。

のりづけをする

のりづけできる洗濯物の量：1.5kg 以下

- のりの量は、のりの説明書に表示されている分量を目安にしてください。

使えるのりの種類は

洗濯機用の化学合成のり（酢酸ビニル系、PVAc）

※ 指定ののり以外は、使わないでください。（故障の原因）







のりづけのしかた

- 1 **入** を押して電源を入れ、洗濯物を入れる
- 2 **水位** を押して水位 45L、**洗い** を押して洗い時間 3 分、**脱水** を押して脱水時間 2 分または 3 分をそれぞれ選ぶ
- 3 **スタート一時停止** を押す
- 4 給水が終わった後 **スタート一時停止** を押して一時停止し、ふたロック表示が消灯してからふたを開ける
- 5 のりを入れてふたを確実に閉め、**スタート一時停止** を押す
 - のりづけ終了後は、洗濯・脱水槽に付いたのりを落とすために「槽洗浄」コース（➡ 36 ページ）を運転するか、62L の水位まで水を入れ、洗い 10 分・脱水 2～3 分を運転してください。

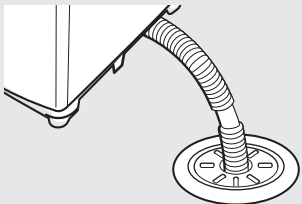
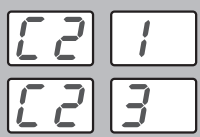
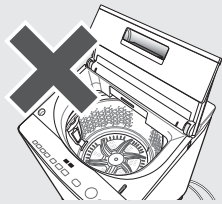
こんな表示が出たら

以下の通りに処置しても直らないときは、電源を切ってから水栓を閉じ、電源プラグを抜いて修理を依頼してください。→ 55 ページ

※チャイルドロック設定時は、解除してから処置をしてください。→ 7 ページ

| 表示 | 調べるところ | 対処方法 |
|---|---|--|
| 衣類片寄り 脱水ができない | <ul style="list-style-type: none"> 洗濯物が片寄っていませんか。 タオルケットやシーツなどを1枚だけで洗濯していませんか。 洗濯機がガタついたり、傾いた床面に置いていませんか。 排水できない状態になっていませんか。→ 排水点検 | 洗濯物の片寄り、洗濯機のガタつきを直した後ふたを閉めてください。 タオルケットやシーツなどの洗濯物は2、3枚一緒に洗濯してください。 |
| 排水点検 排水できない または 排水できない おそれ | <p>排水ホースに次のような異常がありませんか？</p> <ul style="list-style-type: none"> 排水ホースや排水口に砂やドロ、糸くずなどが詰まっていますか。(排水口をお手入れする → 41 ページ) 排水ホースは正しく取り付けられていますか。 排水ホースを倒してありますか。 凍結していませんか。 排水ホースがつぶれていませんか。 排水ホースの先端のスリーブが水につかいていませんか。 排水口のお手入れはご希望によって有料でお手入れさせていただきます。 | <p>点検後ふたを一度開閉し、 スタート/一時停止を押してください。</p>  |
|  ふたが開いている | <ul style="list-style-type: none"> ふたが開いていませんか。 ふたロックに異物をはさまっていませんか。 ふたが完全に閉まっていますか。 ふたがロックされていますか。 | <p>点検後ふたを閉めてください。</p>  |
|  給水できない | <ul style="list-style-type: none"> 水栓が閉じていませんか。 水道が凍結したり断水していませんか。 給水口のフィルターにゴミがたまっていますか。 → 39 ページ <p>(極端に水道水の給水量が少ない(毎分約3L以下)ときは表示が出ます。)</p> | <p>点検後ふたを一度開閉し、 スタート/一時停止を押してください。</p>  |
|  | <ul style="list-style-type: none"> 冬場など、ふろ水ポンプが凍結していませんか。(凍結していないときは修理を依頼してください。) | 電源を入れ直し、水道水給水で行ってください。 |
|  | <ul style="list-style-type: none"> 風乾燥運転するのに洗濯・脱水槽内に水が入っていませんか。 | 電源を入れ直し、排水・脱水を行ってから風乾燥運転を行ってください。 |
|  | <ul style="list-style-type: none"> 洗濯物を入れすぎていませんか。 洗濯物がからんでいませんか。 | 洗濯物を減らすか、ほぐして入れ直してからスタート/一時停止を押してください。 |

※「E」で始まる表示が出たときは故障です。電源を切ってから水栓を閉じ、電源プラグを抜いて修理を依頼してください。「C」で始まる状態または表示にて点検・診断をご希望された場合、有料となることがあります。→ 55 ページ



●「E」と「数字」が表示される 例) 

●「E」と「アルファベット」が表示される 例) 

困ったときは

| | こんなとき | 理由・確認すること | 解決方法 |
|-----|-----------------------|---|---|
| 運転前 | 電源が入らない | <ul style="list-style-type: none"> ● 電源を切にして、約3秒間はボタンを受け付けません。 ● 電源プラグは確実に差し込んでいますか。 ● 停電していたり、ヒューズ・ブレーカーが切れていたりしませんか。 | <ul style="list-style-type: none"> ● (切) を押したときは、約3秒以上たってから (入) を押ししてください。 ● 電源プラグをコンセントに差し込んでください。 ● ヒューズ・ブレーカーを確認してください。 |
| | 運転しない | <ul style="list-style-type: none"> ● 電源を入れ、(スタート一時停止) を押ししましたか。 ● 予約中ではありませんか。 | <ul style="list-style-type: none"> ● (入) を押ししてから、(スタート一時停止) を押ししてください。 ● 予約内容を確認してください。→ 35 ページ |
| | 給水しない | <ul style="list-style-type: none"> ● ふたを閉めましたか。 ● 給水を始める前に洗剤などを入れる時間を設けているためです。洗剤量の表示(約1分間)が終了すると給水が始まります。 ● 水栓は開いていますか。 ● 給水口にゴミが詰まっていますか。 | <ul style="list-style-type: none"> ● ふたを閉めてください。 ● 故障ではありません。 ● 水栓を開いてください。 ● 給水口を掃除してください。→ 39 ページ |
| | 初めて使用するとき、排水ホースから水が出る | <ul style="list-style-type: none"> ● 工場での性能テストに使用した水の残りです。 | <ul style="list-style-type: none"> ● 故障ではありません。 |
| 洗い | ふたを閉めてもすぐに給水されない | <ul style="list-style-type: none"> ● クラッチを切り替えるため給水が始まるまでに時間がかかることがあります。 | <ul style="list-style-type: none"> ● 故障ではありません。 |
| | 途中で給水する | <ul style="list-style-type: none"> ● 洗濯の途中で給水しながら洗います。 | <ul style="list-style-type: none"> ● 故障ではありません。 |
| | 洗濯物の量と水量が合っていない | <ul style="list-style-type: none"> ● 洗濯の途中で給水しながら洗うため、始めは水が少なく見えます。 ● 化繊など軽いものが多いと水量が少なく、ぬれたものが多く入っていると水量が多くなります。 | <ul style="list-style-type: none"> ● 故障ではありません。 ● 手動で水位を調節することができます。 |
| | 途中で液体洗剤や柔軟仕上げ剤が流れ出る | <ul style="list-style-type: none"> ● 投入部のキャップつばを超えて液体洗剤や柔軟仕上げ剤を入れていませんか。入れすぎると洗濯の途中で流れ出ます。 | <ul style="list-style-type: none"> ● 液面がキャップつばを超えないように入れてください。 |
| | | <ul style="list-style-type: none"> ● 投入部とキャップの間に柔軟仕上げ剤などが残っていませんか。 | <ul style="list-style-type: none"> ● 投入ケースとキャップを水洗いしてください。→ 40 ページ |
| すすぎ | すすぎから運転を始めると、水が入ってこない | <ul style="list-style-type: none"> ● 洗濯・脱水槽に水がないときは、脱水から始まり、脱水後に給水します。 ● 洗濯・脱水槽に水があるときは、排水から始まります。 | <ul style="list-style-type: none"> ● 故障ではありません。 |
| | シャワーすすぎなのにためすすぎになる | <ul style="list-style-type: none"> ● 水位が28L以下の場合、シャワーすすぎがためすすぎになります。 ● シャワーすすぎの前の脱水で洗濯物が片寄っていると、ためすすぎになります。 | <ul style="list-style-type: none"> ● 故障ではありません。 |
| | 途中で突然給水する | <ul style="list-style-type: none"> ● 自動お掃除を設定していませんか。水位が低いときは給水して自動お掃除を行います。→ 42 ページ | <ul style="list-style-type: none"> ● 故障ではありません。 |

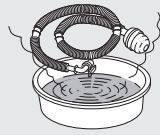

| | こんなとき | 理由・確認すること | 解決方法 |
|-----|--|--|---|
| 脱水 | よく絞れていない | ● 洗濯物の種類によって、脱水性能が変わります。タオルケットなどの厚手の部分が脱水ムラになることがあります。 | ● 脱水が不十分な場合は、追加で「脱水」のみで運転をしてください。➔ 34 ページ |
| | 脱水運転が始まらない 電源が入らない | ● 一時停止後すぐにスタートさせるときは、安全のため少し休止時間があります。なお、脱水中に電源を切ると、洗濯・脱水槽の回転が止まるまで電源は入れられません。 | ● 故障ではありません。 |
| | 途中で突然給水して、ためすぎになる | ● 洗濯物の片寄りを自動修正しています。 | ● 故障ではありません。片寄りが直らない場合は「衣類片寄り」と表示され、ブザーが鳴ります。➔ 45 ページ |
| ふる水 | ふる水用給水ホースが縮む | ● ふる水用給水ホースのフィルターが目詰まりしていませんか。 | ● ふる水用給水ホースのフィルターをお手入れしてください。➔ 39 ページ |
| 全般 | 自動で電源が切れない | ● 表示を確認してください。➔ 45 ページ | |
| | ラジオに雑音が入ったり、テレビに線が入ったりする | ● テレビやラジオの近くに置いていませんか。 | ● テレビやラジオから 3m 以上離してください。 |
| | 操作パネル部分が温くなる | ● 電子部品の放熱作用によるものです。 | ● 故障ではありません。 |
| | 給水が止まらない (給水時に一時停止したとき) | ● サイフォン構造のため、洗剤投入ケース内の水はなくなるまで出続けます。 | ● 故障ではありません。 |
| |  と表示される | ● 電源が入っている状態で、電源プラグを抜いた場合か、停電した場合に数秒間表示されます。 | |
| 凍結 | 凍結したら | ● 給水ホース、ふる水用給水ホースを、40℃以下のお湯につけます。(凍結したホースを無理に曲げると、破損することがあります) |  |
| | | ● 洗濯・脱水槽にパルセーターが全部つかるまで 40℃以下のお湯を入れて約 30 分後、パルセーターが手で回ることを確かめてください。 |  |
| | 凍結しそうなき | ● 「脱水」のみの運転をして、洗濯・脱水槽、排水ホースの水をしっかりと抜いてください。➔ 34 ページ ● 給水ホースの水抜きをしてください。➔ 39 ページ ● ふる水用給水ホースを浴槽から出し、ふる水用給水継手ははずしてください。ふる水用給水ホースの水をしっかりと抜いてください。 ● ふる水ポンプの内部には常に水が残っています。寒冷地や屋外でのご使用の場合は洗濯機の上全体に毛布などをかけて保温してください。 |  |

よくあるご質問



音がする（異常ではありません）

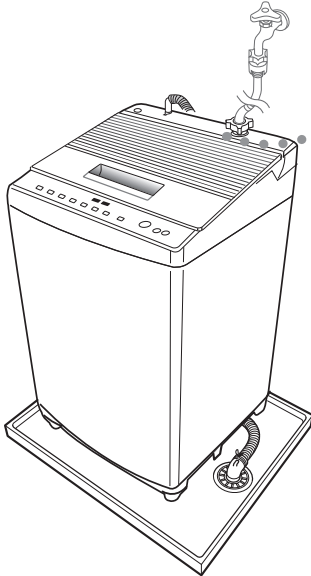

洗い・すすぎ・脱水中

「コン」「カチン」音

- 「洗い」、「脱水」または「風乾燥」の運転中にクラッチを切り替える音です。

「ゴボゴボ」音

- 水と空気が混ざり合う音です。

その他

「チャプチャプ」音

- 脱水時に洗濯・脱水槽のバランスを取るために入っている液体の音です。

「ザー」音

- 自動お掃除や「槽洗浄」コースで洗濯・脱水槽をお掃除している音です。

ふろ水が給水されない

ふろ水用給水継手は、ふろ水給水口に確実に差し込まれていますか

- 「ふろ水用給水ホースの準備」で確認してください。→ **20 ページ**

浴槽の中に残り湯はありますか

- 残り湯が少ない場合は、水道水が給水されます。故障ではありません。

ふろ水用給水ホースフィルターの先端が水より浮いてませんか

- ふろ水用給水ホースのフィルターが目詰まりしていると、ふろ水用給水ホースが縮み、ふろ水用給水ホースフィルターの先端が水より浮いてしまうことがあります。ふろ水用給水ホースフィルターの目詰まりを点検し、浴槽に確実に沈めてください。→ **39 ページ**

ふろ水用給水ホースは、正しく取り付けられていますか

- 「ふろ水用給水ホースの準備」で確認してください。→ **20 ページ**

水栓を開けていますか

- ふろ水ポンプに呼び水を入れるために、水栓を開けてください。

ふろ水 ボタンを押しましたか

- 「ふろ水の設定のしかた」で設定してください。→ **21 ページ**

ウルトラファインバブル表示が点灯していませんか

- ふろ水を給水する前にウルトラファインバブル水が自動で給水されます。

ふろ水給水の前に、ふろ水ポンプへの呼び水のため、約 30 秒～ 60 秒水道水が給水されます

- 故障ではありません。

ふろ水用給水ホースがつぶれていたり、穴があいたりしていませんか

- 確認してください。穴があいたりしているときは、お買い上げの販売店にご相談のうえ、新しいものを購入してください。

発泡、ゼリー、とろみタイプの入浴剤を入れたふろ水は給水されない場合があります

- ふろ水の給水ができなくなったときは、ポンプ内の水を入れ替える必要があります。東芝生活家電ご相談センターにご相談ください。→ **55 ページ**

本体

水もれする

- 給水口ナットが傾いていたり、締め付けがゆるんでいませんか。
- 給水口にゴミが詰まっていませんか。→ 39 ページ

ふたが開かない

- ふたロック表示が点灯していると、開きません。ふたロックの解除をしてください。→ 7 ページ
- チャイルドロックが設定されていると、開きません。チャイルドロックの解除をしてください。→ 7 ページ

点灯時、操作パネルの文字が読みにくい

- 設置場所の状況、光の当たり具合などにより文字が読みにくい場合があります。

残り時間の表示が途中で変わる 実際の所要時間と違う 残り時間（表示）が減らない

- 残り時間の表示は目安です。洗濯物の種類や量、室温、水圧、排水状態、洗濯物の片寄り具合、センサー検知によって実際の所要時間と違ったり、残り時間の表示が変わったりします。

水もれする

- 水栓の形状は適していますか。→ 据付説明書
- ホース継手のネジやノズルがゆるんでいませんか。
- 付属品と異なるホース継手を使用していませんか。

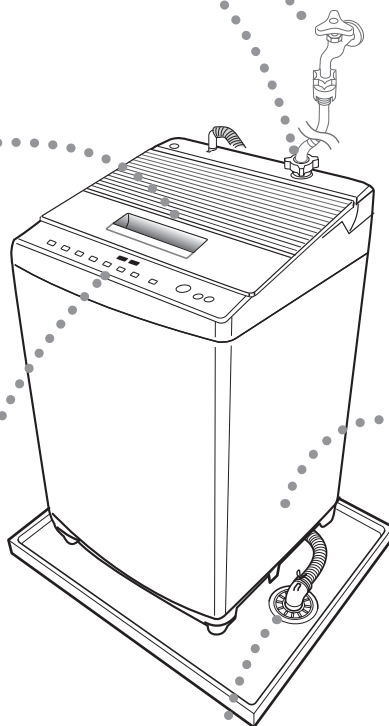

ガタガタ（振動音）

- 洗濯機が傾いたりガタついていませんか。台板が直接床などに当たっていませんか。→ 水平・ガタつきの調整をしてください。→ 据付説明書
- 洗濯物が片寄っていませんか。→ 片寄りを直してください。
- 金属のものなどがまぎれ込んでいませんか。→ ヘアピンやコインなどがなければ取り除いてください。

水もれする

- 排水ホースがはずれたり、破れたりしていませんか。

排水できない（排水点検が表示される）

- 排水口に糸くずなどのゴミや異物がたまると、排水点検が表示されます。ゴミは取り除き、1カ月に1回を目安に排水口を掃除してください。

→ 41 ページ











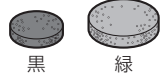

洗濯物の仕上がりが気になるとき

| こんなとき | 考えられること | こうしてください |
|-------------------------------|---|--|
| 洗濯物がよごれる 洗濯物にシミが付く | <ul style="list-style-type: none">● 柔軟仕上剤が部分的に付いて、シミになることがあります。● 粉石けんや液体石けんを使うと、洗濯・脱水槽に石けんカスが付きやすく、洗濯物がよごれることがあります。● のりづけをすると、洗濯・脱水槽にのりが付き、付いたのりがはがれて、洗濯物がよごれることがあります。 | <ul style="list-style-type: none">● 洗剤液につけおきするか、酸素系漂白剤で漂白してください。● 「槽洗浄」コースで運転してください。 → 36 ページ● 「槽洗浄」コースで運転してください。 → 36 ページ |
| 洗濯物が黄ばむ | <ul style="list-style-type: none">● さびの混じった水道水や、洗剤の溶け残り、色移りなどによって、洗濯物が乾燥後に黄ばむことがあります。また、絹の洗濯物は、天日干しすると黄ばむことがあります。 | <ul style="list-style-type: none">● 断水した場合は、きれいな水が出るまで水を出してから使ってください。白い洗濯物に鉄さびが付いたときは、市販の還元型漂白剤(ハイドロハイターなど)をお使いください。(色柄ものには使えません) |
| 他の洗濯物に色移りする | <ul style="list-style-type: none">● 色落ちしやすいものや濃い色のものと、白いもの・色の薄いものを一緒に洗うと、色が移ることがあります。 | <ul style="list-style-type: none">● 色落ちしやすいものや色の濃いもの、ジーンズなどは、始めの数回は、他のものと分けて洗ってください。また、部屋干し脱水するときも、他のものと分けてください。→ 14 ページ |
| 洗濯物に洗剤が残る | <ul style="list-style-type: none">● 洗剤を直接、洗濯物の上かけると溶け残ることがあります。● 水温が低い(約 10℃以下)と洗剤が溶けにくくなります。● 水に浮きやすいものや生地が厚くてかたいものが、洗濯・脱水槽の中で上の方にあると、洗剤が残りやすくなります。● 洗剤を多く入れすぎると、溶け残ることがあります。 | <ul style="list-style-type: none">● 洗剤は洗剤投入ケースに入れてください。 → 18 ページ● 洗剤を水に溶かしてから洗濯してください。● これらの洗濯物は、下の方に入れてください。 → 16 ページ● 気になる場合は、すすぎ回数を増やしたり、ふろの残り湯を使ったりしてください。 → 32 ページ、20 ページ |
| 洗濯物が傷む | <ul style="list-style-type: none">● デリケートな衣類やベッドパッドなどをそのまま洗うと、傷むことがあります。● 毛羽立ちは、生地の摩擦によって起こります。● 洗濯物を入れすぎると、生地が傷むことがあります。 | <ul style="list-style-type: none">● デリケートな衣類は、「おしゃれ着」コースで洗濯してください。→ 27 ページ● ベッドパッドなどの大物は、毛布洗いネットを使用して、「毛布」コースで洗濯してください。→ 30 ページ● 洗濯物を裏返すか、洗濯ネットに入れて洗濯してください。● 適量を入れてください。 → 16 ページ、52 ページ |
| 糸くずが付く 糸くずフィルターに糸くずがたまりにくい | <ul style="list-style-type: none">● タオルと一緒に洗うと、糸くずが付くことがあります。また、色の濃いものは、糸くずが目立ちます。 | <ul style="list-style-type: none">● 糸くずが気になる洗濯物は分けて洗うか、市販の糸くず防止ネットに入れてください。● 糸くずフィルターに糸くずがたまりにくい場合は、水位を高め設定して運転してください。→ 8 ページ、42 ページ |
| 洗濯物が縮む | <ul style="list-style-type: none">● 綿や麻などで、ニット、ガーゼなど織り目の粗い生地の場合、縮むことがあります。 | <ul style="list-style-type: none">● 洗濯物の取扱い表示を確認してから、洗濯運転をしてください。 綿の洗濯物が縮んだ場合は、十分にぬらしてから引っ張ると、ある程度元のサイズに戻すことができます。 |
| 脱水シワが付く | <ul style="list-style-type: none">● 洗濯が終了したらすぐに取り出してください。また、ワイシャツやブラウスなど薄地のものは分けて洗濯し、脱水時間を 2～3 分にすれば、シワを減らすことができます。→ 32 ページ | |
| 静電気が気になる | <ul style="list-style-type: none">● 柔軟仕上剤を使うと、静電気を軽減することができます。 | |

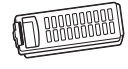
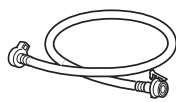
別売部品

ご購入のときは、お買い上げの販売店へお申しつけください。

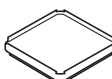
希望小売価格は 2019 年 4 月現在・税抜

| こんなときに | | 部品名 | 部品コード・型名 | 希望小売価格 | |
|--|--|--|---|--|---------------|
| 洗濯関係 | ふろ水用給水ホースの長さが 4 m で足りないとき | ふろ水用給水ホース フィルター付 長さ 7m (抗菌剤入り※) |  | 42040830 1,800 円 | |
| | ふろ水用給水ホースを傷める可能性があるとき | 保護スリーブ |  | 42040658 500 円 | |
| | ふろ水用給水ホースのフィルターが詰まったとき | ふろ水用給水ホース フィルター |  黒 緑 | 42044562 250 円 | |
| | 「毛布」コースを使うとき | 毛布洗いネット |  | TMN-47 4,500 円 | |
| | 洗濯・脱水槽を掃除するとき | 洗濯槽クリーナー (塩素系) |  | 90004003 2,000 円 | |
| | 糸くずフィルターが壊れたとき | 糸くずフィルター (抗菌剤入り※) |  | 42044831 900 円 | |
| | 給水ホースを延長するとき (付属品の給水ホースに継ぎ足してお使いください) | 給水ホース延長 |  | 長さ 0.5m 42040662 1,500 円 長さ 1m 42040663 1,700 円 長さ 2m 42040664 2,400 円 長さ 5m 42040665 3,900 円 | |
| 据付関係 | 自在水栓、万能ホーム水栓にホース継手を取り付けるとき | 給水栓ジョイント |  | CB-J6 2,400 円 | |
| | 洗濯機専用に水栓を設置するとき | 分岐水栓 |  | JB-11 2,000 円 | |
| | 排水ホースを延長するとき | 排水延長ホース 長さ 1.0m |  | 42040746 1,000 円 | |
| | 排水口が洗濯機の下にあるとき | 真下排水パイプ | 長さ 254mm |  | THP-2 1,400 円 |
| | | | 長さ 438mm | | THP-3 1,400 円 |
| | 本体を持ち上げて設置するとき | 高さ調整板 (4 枚) 高さ 15mm (2 枚まで重ねられます) |  | TW-AS3 2,300 円 | |
| | 排水経路が狭い排水トラップをご使用の場合で糸くずが気になるとき | 糸くずフィルターボックス 付属品: 排水ホース 1 本 (長さ 750mm) 排水ホースバンド 2 個 |  | THB-100 3,500 円 | |
| 据え付け場所に防水パンがないとき 気温が高く水温が低いときには 洗濯機に結露して床面がぬれることがあります。 | 洗濯機トレイ 幅 540(536)mm 奥行 540(536)mm 高さ 10mm () 内は内寸 |  | TZ-10 3,200 円 | | |

※抗菌剤入り部品の効果について

- JIS Z2801 の試験方法において菌の減少率 99%以上を示すものです。
これにより、防カビ、防汚、防臭、ぬめり防止などの効果を示すものではありません。

必要なとき

コース内容と所要時間（目安）

| 運転内容 | コース | 容量 (以下) | 自動運転の内容（室温 20℃の場合） | | | | |
|-------------|------------------|------------|---|---------------------------------|---------------------------------|--------------------|---------------|
| | | | 洗い（約） | すすぎ | | 脱水（約） | |
| 洗濯のみ | 標準 eco モード | 8.0kg | 8～10分 | シャワー すすぎ1回 ^{*1} | ためすすぎ 1回 | 6分 | |
| 洗濯のみ | つけおき | 5.0kg | ^{*2} 予洗い 5分 つけおき 60分 仕上げ洗い 5分 | ため すすぎ | シャワー すすぎ 2回 ^{*1} | ため すすぎ | 6分 |
| 洗濯のみ | 念入り | 8.0kg | 12分 | シャワー すすぎ 2回 ^{*1} | 注水 すすぎ 1回 | 6分 | |
| 洗濯～ 部屋干し | 部屋干し 点灯時 | 4.8kg | 8～10分 | シャワー 1回 ^{*1} | ためすすぎ 1回 | 自動のみ ^{*3} | 部屋干し脱水 30分 |
| 洗濯～ 風乾燥 | 部屋干し 点滅時 | 3.0kg | 8～10分 | シャワー 1回 ^{*1} | ためすすぎ 1回 | 自動のみ ^{*3} | 風乾燥 3時間 |
| 洗濯のみ | おしゃれ着 | 1.5kg | 6～8分 | シャワー すすぎ 1回 | ためすすぎ 1回 | 4～5分 | |
| 洗濯のみ | 毛布 | 4.7kg | 12分 | 注水すすぎ 2回 | | 8分 | |

「槽洗浄」、「槽乾燥」コースの設定内容は⇒ 36、37 ページをご覧ください。

柔軟仕上剤を入れ忘れたときは

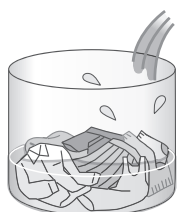

給水



洗い



最終すすぎ

この間に柔軟仕上剤を入れる

柔軟仕上剤が投入

- 洗いが終わるまでに  を押して一時停止し、ふたロックが消灯してからふたを開けて洗剤投入ケースに入れてください。最終すすぎのときに、自動で洗濯・脱水槽に投入されます。



所要時間の目安について

- 所要時間は給水時間（毎分 15L で計算）と排水時間を含んでいます。洗濯物の量、布質や室温などのセンサーによる検知、脱水時の洗濯物の片寄り、水道水圧、排水の状態によって実際の所要時間は変わります。
- 所要時間（残り時間の表示）の目安は、室温 20℃ で運転した場合です。実際の時間は多少違いがでます。温度センサーで室温が低いと検知した場合は、洗い時間が約 5 分長くなります。（「標準」コースのみ）
- 自動お掃除を設定している場合、所要時間は約 5 分長くなります。

| 変更できる内容 | | | | | |
|---------|--------------------|---|--|-------------------------------|-------------------|
| 所要時間（約） | 水位 | 洗い | すすぎ | 脱水 | |
| 27～39分 | 12L～62L | 1～12分 <1分単位> または 洗いなし | 1回 ため 1回注水 注水 2回 シャワー ため 2回注水 シャワー 注水 3回 シャワー シャワー ため 3回注水 シャワー シャワー 注水 4回 シャワー シャワー ため ため 4回注水 シャワー シャワー 注水 注水 表示消灯 すすぎなし | | |
| 94～120分 | 「標準」 コースと 同じ | 30分 1・2・4・6・ 8時間 または つけおき 洗いなし | 2回 ため ため 2回注水 ため 注水 3回 ため シャワー ため 3回注水 ため シャワー 注水 4回 ため シャワー シャワー ため 4回注水 ため シャワー シャワー 注水 5回 ため シャワー シャワー ため ため 5回注水 ため シャワー シャワー 注水 注水 | 1～9分 <1分単位> または 脱水なし | |
| 31～46分 | | 「標準」 コースと 同じ | 「標準」コースと同じ | 自動のみ ^{※3} | 部屋干し 脱水 30分 |
| 57～69分 | | | | | 風乾燥 3時間 |
| 4時間 | | | | | |
| 23～30分 | 28L～62L | 「標準」 コースと 同じ | 1回～2回注水 またはすすぎなし | 1～6分 <1分単位> または 脱水なし | |
| 58分 | 62L | 「標準」 コースと 同じ | 表示消灯 すすぎなし 1回 ため 1回注水 注水 2回 ため ため 2回注水 注水 注水 3回 ため ため ため 3回注水 注水 注水 注水 | 「標準」 コースと 同じ | |

「注水すすぎ」とは



ためすすぎと違い、かくはん中も給水しながらすすぎます。

- 給水量が少ないときや、水位が低いときは、水があふれないことがあります。

※1 「すすぎ」について

- 水位が 28L 以下の場合、シャワーすすぎはためすすぎになります。

※2 「つけおき」コースについて

- 「つけおき」コースの洗い時間は、つけおきの時間が表示されます。

※3 「部屋干し」コースについて

- 脱水時間は表示されません。
風乾燥のみのとき ➔ 25 ページ

点字および操作音について

点字

- 操作ボタンには点字を付記しています。一部省略文字になっています。
- カタカナで記載しているのが点字内容です。



| ふろ水 | 水流 | 水位 | 予約 | 洗い | すすぎ | 脱水 | コース | スタート | 切 | 入 |
|--------|------------|--------|----------|--------|----------|----------|--------|------------|--------|--------|
| ⠠⠦⠠⠵⠠⠽ | ⠠⠦⠠⠵⠠⠽⠠⠽⠠⠽ | ⠠⠦⠠⠵⠠⠽ | ⠠⠦⠠⠵⠠⠽⠠⠽ | ⠠⠦⠠⠵⠠⠽ | ⠠⠦⠠⠵⠠⠽⠠⠽ | ⠠⠦⠠⠵⠠⠽⠠⠽ | ⠠⠦⠠⠵⠠⠽ | ⠠⠦⠠⠵⠠⠽⠠⠽⠠⠽ | ⠠⠦⠠⠵⠠⠽ | ⠠⠦⠠⠵⠠⠽ |
| フ・ロ | ス・イ・リ・ユ・ー | ス・イ・イ | ヨ・ヤ・ク | ア・ラ・イ | ス・ス・ギ | ダ・ツ・ス・イ | コ・ー・ス | ス・タ・ー・ト | キ・リ | イ・リ |

操作音 ボタンを押すとブザーが「ピッ」と鳴ります。

- 1回押すごとにブザーが「ピッ」と鳴り、設定が順送りされます
- 起点に戻ると「ピー」と長めの音になります。

各ボタンの起点は次のようになります。

| ボタン | 水流 | 水位 | ふろ水 | 予約 | 洗い | すすぎ | 脱水 | コース |
|-----|----|--------|---------------------------------------|----|----|-----|----|-----|
| 起 点 | 中 | 一番上の水位 | 設定なしの状態 (「つけおき」コースのすすぎはすすぎ2回設定の状態) | | | | 標準 | |

仕様

本 体

| | | | |
|----------|--|-------------|------------------|
| 種 類 | 全自動電気洗濯機 | 標準洗濯容量 | 8.0kg [乾燥時の布の質量] |
| 電 源 | AC100V 50Hz/60Hz 共用 | 標準脱水容量 | 8.0kg [乾燥時の布の質量] |
| 電動機の消費電力 | 洗濯時 600W | 標準水量 | 54L |
| | | 標準使用水量 | 99L |
| 外形寸法 | 幅600mm×奥行569mm×高さ980mm | 運 転 音 (約) | 洗い時：26dB |
| 製品の質量 | 41kg | | 脱水時：37dB |
| 水道水圧 | 0.03～1MPa [0.3～10kgf/cm ²] | 洗濯方式 | うず巻式 |

ポンプ (本体に内蔵)

| | | | |
|------|---------------------|-------|--------------------------------|
| 電 源 | AC100V 50Hz/60Hz 共用 | 揚 水 量 | 12L / 分 (実揚程 1m、ホース 4m のとき) |
| 消費電力 | 40W | | |

この製品は、日本国内用に設計されているため海外では使用できません。
また、アフターサービスもできません。
This product is designed for use only in Japan and cannot be used in any other country.
No servicing is available outside of Japan.

安全表示制度の本体表示について

長期使用製品安全表示制度に基づく本体表示について

■本体への表示内容

経年劣化により危害の発生が高まるおそれがあることを注意喚起するために電気用品安全法で義務付けられた以下の表示を本体に行っています。

【製造年】(本体に西暦4桁で表示してあります)



【設計上の標準使用期間】 7年
設計標準使用期間を超えてお使いいただいた場合は、経年劣化による発火・けが等の事故に至るおそれがあります。

■設計上の標準使用期間とは

- 運転時間や温湿度など、以下の標準的な使用条件に基づく経年劣化に対して、製造した年から安全上支障なく使用することができる標準的な期間です。
- 設計上の標準使用期間は、無償保証期間とは異なります。また、一般的な故障を保証するものではありません。

■経年劣化とは

- 長期間にわたる使用や放置に伴い生ずる劣化をいいます。
- 設置状況や環境、使用頻度が上記の条件と異なる場合、または、本来の使用目的以外でご使用された場合は、設計上の標準期間より短い期間で故障したり経年劣化による発火・けが等の事故に至るおそれがあります。

■標準的な使用条件

日本工業規格 JIS C9921-4 による

| 区分 | 項目 | 条件 |
|------------------|-----------|------------------------|
| 環境条件 | 電圧 | 単相 100V |
| | 周波数 | 50/60Hz |
| | 温度 | 20℃ |
| | 湿度 | 65% |
| 負荷条件 | 負荷 | 8.0kg |
| | コース | 標準コース |
| | 給水圧力 | 0.03 ~ 0.8MPa |
| | 給湯・給水 | 20℃ ± 15℃ |
| 使用時間 及び 回数 | 一日の平均使用回数 | 1.5回 |
| | 一回の使用時間 | 標準コースの時間 <取扱説明書による> |
| | 一年間の使用日数 | 365日 |
| | 一年間の使用回数 | 1.5回 × 365日 = 547.5回/年 |

保証とアフターサービス

必ずお読みください

修理・お取り扱い・お手入れについてご不明な点は

お買い上げの販売店へご相談ください。販売店にご相談ができない場合は、下記の窓口へ

東芝生活家電ご相談センター

フリーダイヤル

0120-1048-76

受付時間 月～土 9:00～18:00 日・祝日 9:00～17:00

* 当社指定休業日を除く

携帯電話・PHSなど **0570-0570-33** (通話料: 有料)

FAX **022-224-6801** (通信料: 有料)

※お電話をいただく際には、番号をよくお確かめのうえおかけ間違いのないようお願いいたします。

- お客様からご提供いただいた個人情報は、修理やご相談への回答、カタログ発送などの情報提供に利用いたします。
- 利用目的の範囲内で、当該製品に関連する東芝グループ会社や協力会社に、お客様の個人情報を提供する場合があります。

修理・お取り扱い・お手入れについてご不明な点は

お客様サポートのホームページ

ご確認ください。ご確認いただきたい情報を掲載しておりますので、ご覧ください。

PC <https://www.toshiba-lifestyle.co.jp/support/>
 →「洗濯機・衣類乾燥機」をクリック →「全自動洗濯機」をクリック

※上記のアドレスは予告なく変更される場合があります。
 その場合は、お手数ですが、<https://www.toshiba-lifestyle.co.jp/>をご参照ください。

スマートフォン・
タブレット端末



東芝生活家電ご相談センター

フリーダイヤル

0120-1048-76

受付時間 月～土 9:00～18:00 日・祝日 9:00～17:00

* 当社指定休業日を除く

携帯電話・PHSなど **0570-0570-33** (通話料: 有料)

FAX **022-224-6801** (通信料: 有料)

※お電話をいただく際には、番号をよくお確かめのうえおかけ間違いのないようお願いいたします。

- お客様からご提供いただいた個人情報は、修理やご相談への回答、カタログ発送などの情報提供に利用いたします。
- 利用目的の範囲内で、当該製品に関連する東芝グループ会社や協力会社に、お客様の個人情報を提供する場合があります。

保証書 (別添)

- この全自動電気洗濯機には、保証書を別途添付しております。
- 保証書は、必ず「お買い上げ日・販売店名」などの記入をお確かめのうえ、販売店から受け取っていただき内容をよくお読みの後、大切に保管してください。
- 保証期間は**お買い上げの日から1年間**です。
詳しくは保証書をご覧ください。
- 保証期間中の故障は、保証書の内容に基づき、**無料修理**となります。無償商品交換ではありません。

補修用性能部品の保有期間

- 全自動電気洗濯機の補修用性能部品の保有期間は製造打ち切り後6年間です。
- 補修用性能部品とは、その製品の機能を維持するために必要な部品です。

部品について

- 修理のために取りはずした部品は、特段のお申し出がない場合は当社で引き取らせていただきます。
- 修理の際、当社の品質基準に適合した再利用部品を使用することがあります。

修理を依頼されるときは

45～50ページに従って調べていただき、なお異常があるときは、電源を切り使用を中止し、必ず水栓を閉じ電源プラグをコンセントから抜いてください。**点検・診断のみでも有料となることがあります。**

■ 保証期間中は.....

保証書の規定に従って、販売店が修理させていただきます。
 なお、修理に際しましては、保証書をご提示ください。

■ 保証期間が過ぎている場合は.....

保証期間経過後の修理については、お買い上げの販売店にご相談ください。修理すれば使用できる場合は、ご希望によって有料で修理させていただきます。

■ 修理料金の仕組み.....

| | |
|------------------------------|------------------------|
| 修理料金は技術料・部品代・出張料などで構成されています。 | |
| 技術料 | 故障した商品を正常に修復するための料金です。 |
| 部品代 | 修理に使用した部品代金です。 |
| 出張料 | 商品のある場所へ技術者を派遣する料金です。 |

出張修理

■ ご連絡いただきたい内容

| | |
|--------|----------------------------------|
| 品名 | 全自動電気洗濯機 |
| 形名 | AW-BK8D8 |
| お買い上げ日 | 年 月 日 |
| 故障の状況 | できるだけ具体的に |
| ご住所 | 付近の目印等も合わせてお知らせください |
| お名前 | |
| 電話番号 | |
| 訪問希望日 | |
| 便利メモ | お買い上げの販売店名を記入されておくと便利です。 TEL. |

廃棄時のお願い

2001年4月施行の家電リサイクル法では、お客様がご使用済みの洗濯機を廃棄される場合は、収集・運搬料金と再商品化等料金(リサイクル料金)をお支払いいただき、対象品を販売店や市町村に適正に引き渡すことが求められています。

長年ご使用の洗濯機の点検を!



愛情点検

このような
症状は
ありませんか。

- 洗濯・脱水槽が止まりにくい。
- 水もれする(ホース、水槽、ホース継手)。
- こげくさいにおいがしたり、運転中に異常な音や振動がある。
- 本体に触れるとビリビリと電気を感じる。
- 据え付けが傾いたりグラグラしている。
- 電源を入れてスタートしても、動かないときがある。
- 電源コード、プラグが異常に熱い。
- その他の異常・故障がある。

ご使用
中止

このような症状のときは、故障や事故防止のため、電源を切り、コンセントから電源プラグを抜いて必ず販売店に点検・修理をご相談ください。

東芝ライフスタイル株式会社

洗濯機事業部

〒210-8543 神奈川県川崎市川崎区駅前本町25-1

6348339901