



東芝 IH 保温釜 [家庭用]

取扱説明書

お料理メニュー付

形名
0.54L タイプ

RC-5XF



日本国内専用
Use only in Japan

保証書付

保証書はこの取扱説明書の裏表紙についていますので、お買い上げ日、販売店名などの記入をお確かめください。

このたびは東芝 IH 保温釜をお買い上げいただきまして、まことにありがとうございました。

- 取扱説明書をよくお読みになり、正しく安全にお使いください。
- お読みになった後は、お使いになるかたがいつでも見られるところに必ず保管してください。

「安全上のご注意」「お願い」（2～4ページ）を必ず読んで、正しく安全にお使いください。

もくじ

安全上のご注意	2
お願い	4
各部のなまえ	5
ご飯の炊きかた	
基本の手順	6
おいしいご飯のポイント	7
いろいろなご飯の炊きかた	8
炊飯時間の表示について	9
予約炊飯のしかた	10
保温について（再加熱）	12
お料理メニュー	13
調理のしかた	15
パン	16
ケーキ	17
お手入れ	18
煮沸クリーニング	19
内釜の取り扱い	19
うまくできない・こんなときは	20
エラー表示	22
仕様	22
保証とアフターサービス	23
保証書	24

ク イ ツ ク 検 索	炊飯容量と炊飯時間の目安	8
	時計の合わせかた	11
	蒸気口をはずす／付ける	19
	停電したとき	21
	リチウム電池について	21
	ご相談センター	23

安全上のご注意

安全のために必ずお守りください

■ 記載事項を守らない使いかたで生じる危害や損害の程度を、区分して説明しています。

警告 「死亡」や「重傷」を負う可能性が想定される内容

注意 「軽傷」や「家屋・家財などの損害」が発生する可能性が想定される内容

■ お守りいただく内容を、区分して説明しています。

 してはいけない「禁止」内容

 「指示を守る」内容

 「注意をうながす」内容



警告

火災・やけど・感電・漏電などを防ぐために



異常・故障時にはすぐに使用を中止する

すぐに電源プラグを抜いて、お買い上げの販売店または東芝生活家電ご相談センターに点検・修理を依頼してください。

《異常・故障例》

- 電源プラグ・コードが異常に熱くなる。
- 本体からこげくさいにおいがする。
- 本体の一部に割れ、ゆるみ、がたつきがある。
- 内釜・ふたが変形、破損している。



分解・修理・改造をしない

修理はお買い上げの販売店または、東芝生活家電ご相談センターにご相談ください。



通気口やすきまに異物を入れない

特にピンや針金などの金属物

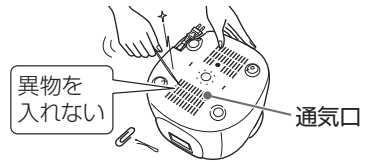

本体を水洗いしたり、水につけたり、水をかけたりしない



子供だけで使わせたり、幼児の手の届く所で使わない



電源プラグ・コード・コンセントは正しく扱う



- 交流 100V・定格 15A 以上のコンセントを単独で使う
他の機器と併用すると、発熱による火災の原因になります。
- 延長コードを使う場合は、定格 15A (1500W) 以上のものを単独で使う
- 電源プラグは根元まで確実に差し込む
- 電源プラグのほこりは、定期的に取り除く
ほこりは乾いた布で拭き取ってください。



● ぬれた手で電源プラグを抜き差ししない





● 傷んだコードや電源プラグ、コンセントの差し込みがゆるいときは使わない

● コードを傷付けない、無理に曲げない、引っ張らない、ねじらない、束ねない、高温部に近づけない、重いものをのせない、挟み込まない、加工しない

警告 火災・やけど・感電・漏電などを防ぐために

 蒸気口は高温です
手や顔を近づけない
特に乳幼児にはご注意ください。



 炊飯中はふたを開けたり、本体を動かしたり、持ち運ばない

 取扱説明書に記載以外の用途には使わない
蒸気や内容物がふき出したり、ふきこぼれによるやけど・けがの原因になります。

《使用してはいけない調理例》

- クッキングシート・アルミ箔・ラップ・あく取りシート・青菜・豆類など、蒸気出口をふさぐようなもの。
- 豆類・ジャムなど、ふきこぼれやすい調理。
- 食材をポリ袋に入れて保温釜で加熱する調理。

注意 けが・やけど・感電・漏電・火災・家屋の損害を防ぐために

電源プラグ・コードの取り扱い



 ● コードを巻き取るときは電源プラグを持って行う





 ● 電源プラグを持ってコンセントから引き抜く



安全にお使いいただくために

-  医療用ペースメーカーをお使いの方は、医師とよく相談する
本製品の動作がペースメーカーに影響を与えることがあります。
-  専用の内釜以外は使わない
- 電源プラグや他の電気機器に蒸気を当てない
キッチン用収納棚などをお使いのときは特にご注意ください。
- 庫内に金属製の小物やアルミ箔などが入ったまま使わない
アルミ箔などが発熱します。
-  使用時以外は、電源プラグをコンセントから抜く

やけど・けがを防ぐために

-  使用中や使用後しばらくは、内釜・蒸気口・放熱板などの高温部に触れない
-  ● お手入れは電源プラグを抜き、本体が冷えてから行う
蒸気口には熱い湯がたまっていることがあります。
- ふたを開けるときは、蒸気に注意する
-  ● 本体を持ち運ぶときは、フックボタンに触れない
- ハンドルを持って振らない
- 炊飯中はハンドルを立てない

安全上のご注意

安全のために必ずお守りください



注意

けが・やけど・感電・漏電・火災・家屋の損害を防ぐために

こんな所で使わない



- 水のかかる所や、火気の近く
- 不安定な場所や熱に弱い敷物の上
- 通気口をふさぐようなものの上
紙・布・じゅうたん・ビニール袋など。
- アルミシートや電気カーペットの上
アルミシートなどが発熱することがあります。



- 壁や家具などの近く
キッチン用収納棚に置くときは、蒸気がこもらないようにしてください。
- 荷重強度が不足しているスライド式テーブル
荷重強度は、10kg 以上のものをお使いください。
- ふたが完全に開かない所
やけど・破損の原因になります。

ふきこぼれを防ぐために



- おかゆは水が多いため、白米・無洗米・早炊きなど他の炊飯コースで炊かない
おかゆは〈おかゆ〉コースで炊いてください。



- 水位目盛より水を増やしすぎない
目盛に対して 2mm 以内が目安です。



- 蒸気口を確実に取り付ける

お願い

故障や誤動作を防ぐためにお守りください

- 直射日光が当たる所や、油などが飛び散る所に置かない

故障や、変形・変色の原因になります。

- 水滴・異物は必ず拭き取る

内釜の外面や温度センサー・ふたパッキンなどに異物が付いたままで使うと、うまくご飯が炊けなかったり、故障の原因になります。

- IH 調理器の上で使わない

故障や過熱、異常動作の原因になります。

- 内釜をガス火にかけたり、IH 調理器などに使わない

変形や変色し、故障の原因になります。

- 内釜を傷めない

内釜内面のフッ素樹脂加工がはがれる原因になります。(詳しくは 19 ページをご覧ください)

- 空炊きはしない

故障や過熱、異常動作の原因になります。

- ふた、特に蒸気口に布巾などをかけない

蒸気がこもって、ふた・蒸気口・操作部の変形・変色や故障の原因になります。

- 磁気に弱いものを近づけない

キャッシュカード・自動改札定期券・カセットテープなどは、記憶が消えることがあります。テレビ・ラジオ・電話などは、雑音が入ることがあります。

- 本体や本体のまわりは清潔にして使用する

機能を維持するための通気口などから、ほこりや虫が入ると故障の原因になります。

- 本体を落としたり、割れ・がたつきが生じたときは、使用を中止する

販売店に点検・修理を依頼してください。

各部のなまえ

- 初めてお使いになるときは、内釜・蒸気口・付属品を洗ってください。(18・19ページ)
- 使い始めにはプラスチックのにおいがありますが、ご使用にともないなくなります。(21ページ)

本体

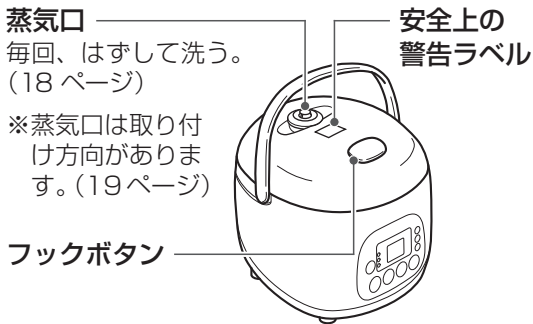
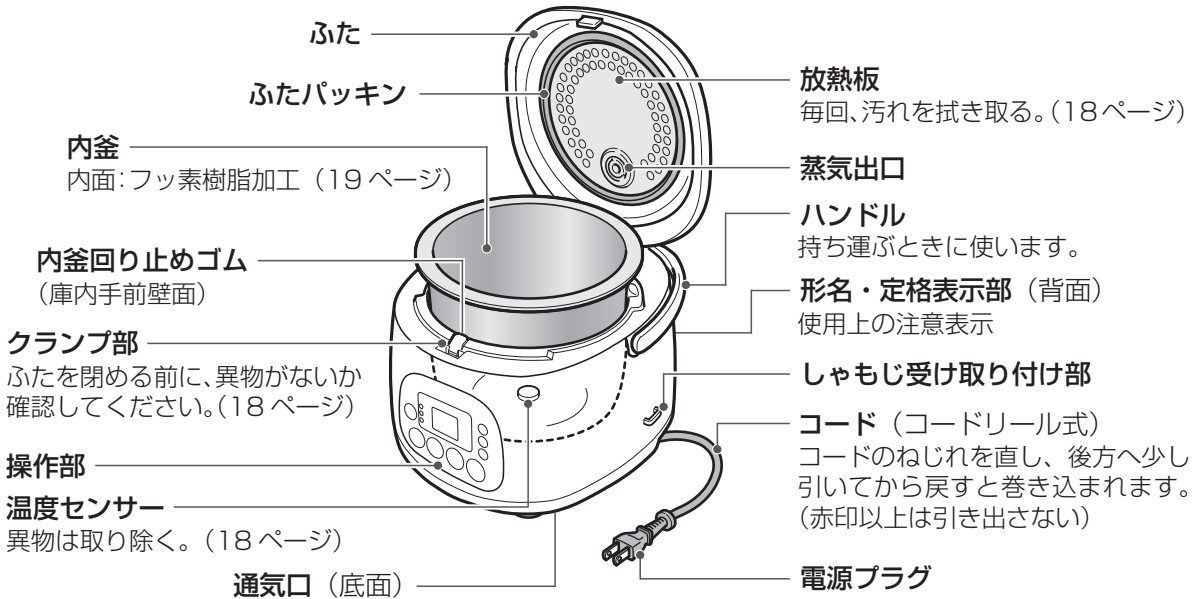

付属品

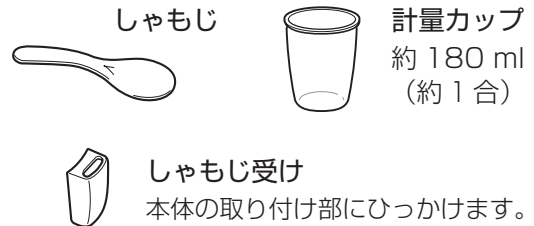

操作部

炊飯、切キーに凸マークが付いています。

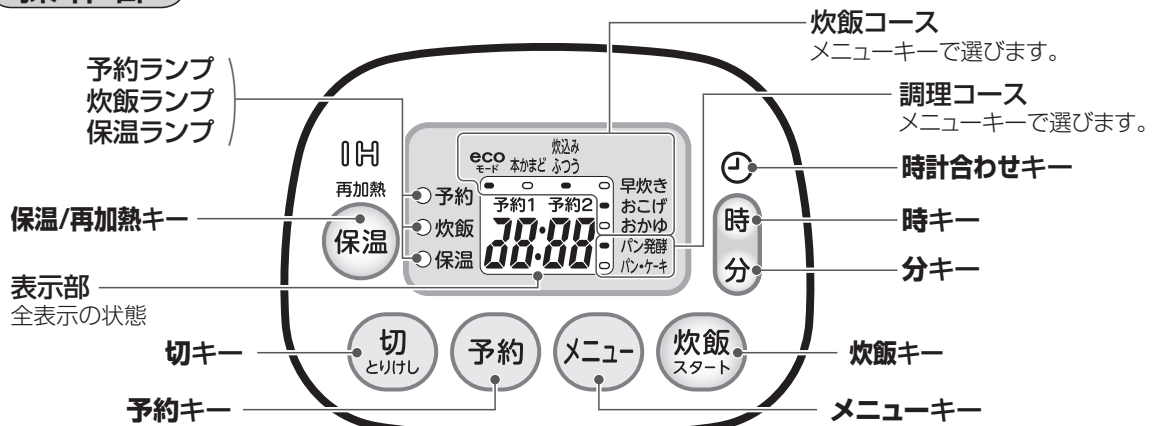

- 表示部の時計は、電源プラグを抜いている間は内蔵のリチウム電池で動いています。リチウム電池はご使用にともない消耗します。(詳しくは 21 ページ)

ご飯の炊きかた 基本の手順

使用中の音について(21ページ)

準備 電源プラグをコンセントに差し込む

基本の手順

1 お米を計る 付属の計量カップで



すりきり 1 カップ=約 180ml (約 1 合)

- 料理用の計量カップ (200ml) や計量米びつでは、誤差が出ることがあります。

2 お米を洗う 水が澄むまで手早く

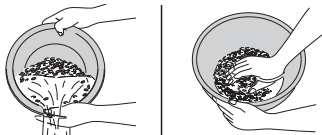

内釜でお米を洗えます

- ① たっぷりの水を加えて大きくかき混ぜ、すぐに水を捨てます。
 - ② 「とぐ」と「水で洗い流す」を、水が澄むまで繰り返す。
- 泡立て器などを使って、内釜で洗米しない。

3 水加減する 水位目盛を選び、お米のカップ数まで



お米は平らにならし、水平な場所で

「炊きたいもの」と「水位目盛」について (8 ページ)

- お好みによって、水の量を増減してください。
(● 目盛に対して 2mm 以内を目安に)

4 内釜をセットして、ふたを閉める

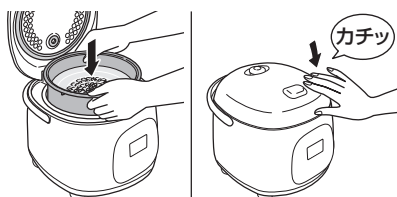

内釜は押し込むように下まで入れます
(庫内に内釜回り止めゴムがあるため、)
入りにくく感じる場合があります)

下図の各部に異物・水滴などが付いているときは、拭き取ってください。

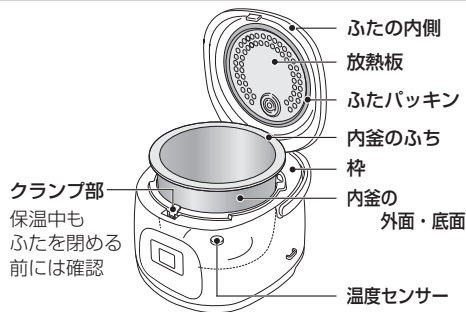

5 炊飯コースを確認して 炊飯開始

炊飯スタートを押す

- 炊飯キーを押すと炊飯ランプが点灯し、炊き上がりまでの時間を表示します。むらしになるまでは 5 分刻みで表示。
(炊飯時間の表示について…9 ページ)
- むらしになると炊飯ランプが点滅します。
(むらし中に切キーを押すと、ご飯に芯が残ります)

6 ブザーが鳴ったら、炊き上がり

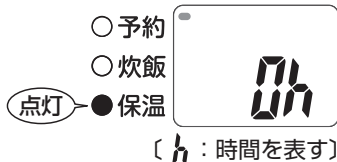

炊き上がったら、すぐにご飯をほぐす。

- 炊き上がると自動で保温になります。
- ▶ 使用後は切キーを押し、電源プラグを抜く

■ お米を浸す必要はありません。
(炊飯キーを押すと自動で浸します)

■ 「保温をやめてすぐに炊くとき」や「連続して炊くとき」は、
庫内を人肌程度に冷ましてから炊飯してください。

おいしいご飯のポイント

お米はすりきりで計る



計量カップを振らないで

計量カップを振ると、お米が多く入ります。

付属の計量カップ

お湯で洗米しない ゆっくり洗米しない

お湯で洗米したり、ゆっくり洗うとヌカくさくなります。

お米を割らないように、やさしく洗米する

お米どうしを軽くすり合わせるようにします。(割れ米はべちゃつきの原因)

お好みによって、水の量を増減

かためが好み	目盛より少なめ
やわらかめが好み	目盛より多め

新米	目盛より少なめ
胚芽米	目盛通り
古米 梅雨どき～夏場 麦ご飯	目盛より多め

銘柄や産地、保存状態によってお米の状態は異なりますので、お好みで水の量を調整してください。

炊き上がったら、すぐにほぐす

ご飯の固まりやべちゃつきを防ぎます。



保温時間は短く

- 保温は 12 時間まで。
- 「保温が長くなりそうなとき」「少量のご飯」「炊込みご飯」などは、ラップに包んで冷凍保存をおすすめします。

(保温について詳しくは 12 ページ)

お米について

- 精米日付が新しく、2 週間～1 カ月くらいで食べられる量を買きましょう。
- お米は涼しく暗い所に保存し、密閉容器などに入れて酸化を防ぎましょう。

洗米後、ザル上げ放置はしない

洗米後のザル上げ放置は避けましょう。



お米にひびが入って、ご飯がべちゃつきます

炊飯に適さない水

硬度の高いミネラルウォーター



pH9以上アルカリイオン水

(べさつき) (黄変) (かたいご飯の原因) (べちゃついたご飯の原因)

水の温度は 30℃以下

夏場の予約炊飯のときなどは、冷水をおすすめします。

夏場は冷水



(水温が高いと、うまく炊けない・においの原因)

使用後はすぐにお手入れ

洗った後は水分を拭き取ってください。

(汚れたままにしておくと、においの原因)

放熱板は毎回拭いてください



蒸気口もはずして洗ってください

保温を切ったら、ご飯を入れたままにしない。(においの原因)

(お手入れについて詳しくは 18・19 ページ)

いろいろなご飯の炊きかた

炊きたいものに合った「水位目盛」「炊飯コース」を選びます。

炊きたいもの	水位目盛	炊飯コース	炊飯容量 (カップ) 〔 〕は具を入れるときの最大量
白米	白米	ecoモード / 本かまど / ふつう・炊込み	0.5 ~ 3
無洗米	無洗米	ecoモード / 本かまど / ふつう・炊込み	0.5 ~ 3
すしめし(白米)	白米すし	ふつう・炊込み	1 ~ 3
すしめし(無洗米)	無洗米すし	ふつう・炊込み	1 ~ 3
炊込みご飯	白米 / 無洗米*	ふつう・炊込み	1 ~ 2*
おこげ(白米)	白米	おこげ	0.5 ~ 3
おこげ(炊込み)	白米	おこげ	1 ~ 2*
発芽玄米、雑穀米	白米 / 無洗米*	ふつう・炊込み	0.5 ~ 2*[2]
全がゆ	おかゆ 全	おかゆ	0.5 ~ 1 [0.5]
五分かゆ	おかゆ 5分	おかゆ	0.5 [0.5]
白米(早炊きで)	白米	早炊き	0.5 ~ 2*

*：白米を使う場合は「白米」の水位目盛、無洗米を使う場合は「無洗米」の水位目盛。

★：水位目盛の最大量より少なくなります。

- 五分かゆはお米に対する水の量が多くなるため、全がゆより水分の多いおかゆになります。
- 〈おこげ〉は、底のご飯がうっすらときつね色になります。おこげの色は米質・洗米具合・水加減などで多少変わります。こげ色がうすいときは、1カップあたり小さじ1の日本酒を加えると、こげ色が付きやすくなります。

炊飯コースの設定のしかた

操作

1 **メニュー** で炊飯コースを選ぶ

ecoモード 炊込み 本かまど ふつう

○ 予約
● 炊飯
○ 保温

早炊き
おこげ
おかゆ
パン発酵
パン・ケキ

炊きたいコースに
● または ○ を
合わせる

メニューキーを押すたびにマークが移動
(〈本かまど〉になると「♪ピロロ」)

2 **炊飯** を押すと、炊飯開始

〈ecoモード〉〈本かまど〉
〈ふつう・炊込み〉〈おこげ〉 の場合

前回と同じ炊飯コースで炊くとき

➔ **炊飯** を押すだけ

〈ecoモード〉〈本かまど〉〈ふつう・炊込み〉
〈おこげ〉は記憶されるので、同じ炊飯コース
で炊くときは設定し直す必要はありません。

〈早炊き〉〈おかゆ〉の場合

毎回、炊飯コースを設定します

〈早炊き〉〈おかゆ〉は記憶されないの
で、炊飯するたびに設定が必要です。

■ 炊飯時間の目安 (100V、室温・水温 23℃、標準の水加減の場合)

eco モード	本かまど	白米 ふつう	すしめし	炊込み	白米 おこげ	炊込み おこげ	発芽玄米	全がゆ 五分かゆ	早炊き
40~50分	55~65分	45~55分	45~55分	45~55分	60~75分	60~70分	50~60分	65~70分	35~40分

- 上記表示は5分単位で表示していますので、目安としてご覧ください。
- 実際の炊飯時間は、炊飯量・水温・水量などによって10分程度変わります。
- 無洗米の場合、炊飯時間は5分程度長くなります。

ecoモード... 工場出荷時（お買い上げ時）の設定です。

食味に気を配りながら、消費電力量をおさえて炊き上げるため、ご飯が少しかためになったり、やや水っぽく炊き上がりになることがあります。保温時間は12時間までです。

炊きかたのポイント

具や調味料を入れるとき、「すしめし」の作りかた... 13・14ページ

早炊き

白いご飯を炊くときに使用

- 炊飯時間を優先しているため、ご飯が少しかためになったり、やや水っぽい炊き上がりになることがあります。気になるときは炊く前にお米を水に浸したり、保温になってからもふたを開けずにしばらくむらしてください。
- 次のような早炊きはしない。
炊込みご飯／おかゆ／
発芽玄米／白米以外のお米

無洗米

- 水を入れたら底からかき混ぜて、お米と水をなじませます。白く濁るときは、1～2回すすいでください。（「うまく炊けない」「きついこげ」「ふきこぼれ」を防止）

炊込みご飯 ➡ 「五目ご飯」（13ページ）

- 作りかたのポイントは、「具や調味料を入れるとき」をご覧ください。（13ページ）

発芽玄米

- 白米1カップに対し、発芽玄米0.5カップの割合をおすすめします。発芽玄米だけでも炊けます。

雑穀米ご飯（麦ご飯）

- 白米に混ぜる量は、市販の雑穀類の表示に従ってください。（表示がない場合は、白米に対して雑穀を1割くらいでお試してください）
- 水の量は炊くお米によって「白米」または「無洗米」の水位目盛に合わせ、お好みで加減し、〈ふつう・炊込み〉で炊いてください。
- 蒸気口が汚れやすいので、炊飯後は必ず蒸気口の中を洗ってください。

水に浮くような雑穀類を混ぜるときは2～3時間浸して、**雑穀類が沈んでから炊飯**してください。

（蒸気出口が詰まり、蒸気もれ・変形・破損の原因）

- 炊飯量は2カップまで

おかゆ

- ❗ **必ず〈おかゆ〉で炊いてください。**（他の炊飯コースで炊くと、ふきこぼれ・やけどの原因）
- お米は白米を使います。玄米ではうまくできません。（ご飯からおかゆはできません）
- 塩などの味付けは炊き上がったからにします。（初めから入れるとうまく炊けないことがあります）
- 米質・水温・洗いかたなどによって、蒸気口からわずかに米汁が出る場合があります。
- ⊖ **「七草がゆ」などは、初めから青菜を入れない。**（蒸気出口が詰まり、蒸気もれ・やけど・破損の原因）ゆでた青菜を炊き上がった後に加えます。

お願い

- ❗ **「ふきこぼれ」「うまく炊けない」を防ぐために、設定を守って炊いてください。**（ふきこぼれ・異物の詰まりによるやけど・破損の原因）
- 次のものは保温しない。（ご飯の変質・内釜腐食の原因）
炊込みご飯／雑穀米／発芽玄米／おかゆ
- 白米・無洗米以外のお米や、具を入れた場合は予約炊飯しない。（うまく炊けない、腐敗の原因）

お知らせ

- 炊飯量によっては、うすいきつな色になることがあります。

炊飯時間の表示について（残時間表示）数字は炊き上がりまでの残り時間を分単位で表します。

炊き上がりまでの時間を

45

5分刻み で表示

↓むらしになると

1分刻み で表示

むらしになるまでは、表示時間を調整するために、一度に進んだり、止まったりすることがあります。表示時間は目安としてご覧ください。

予約炊飯のしかた

予約設定した時刻に炊き上がります。

炊き上がり時刻を2通り記憶することができるので、「予約1」は朝食用、「予約2」は夕食用などとして使い分けると便利です。

14時間以上の予約や、炊込みご飯・発芽玄米・雑穀類の予約はしないでください。

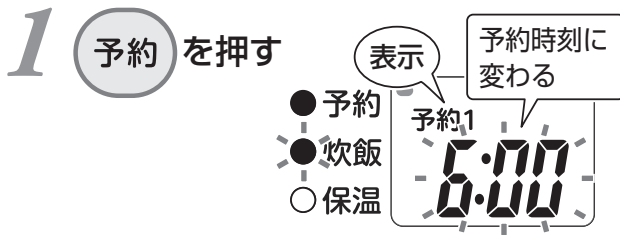
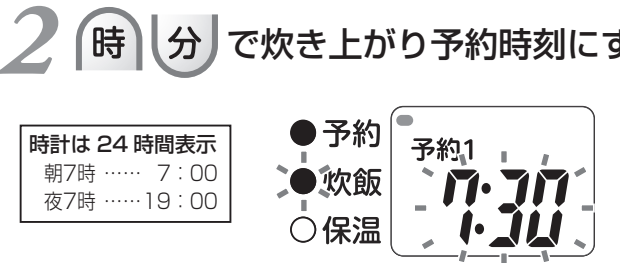
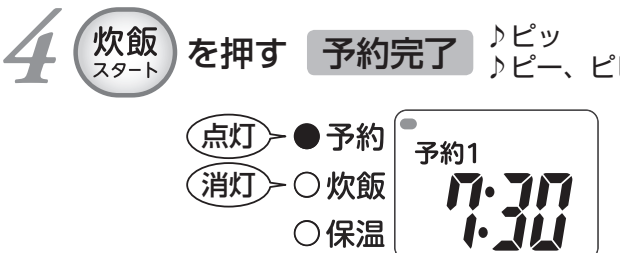
準備	<p>現在時刻が合っているか確認する</p> <p>洗米、水加減をし、内釜を本体に入れて、ふたを閉める</p>	<ul style="list-style-type: none"> ● 現在時刻がずれていると、予約時刻に炊き上がりません。 ● 内釜を入れないと、予約できません。
操作	<p>1 予約を押す</p> 	<ul style="list-style-type: none"> ● 予約キーを押すたびに「予約1」と「予約2」の表示が変わる。
	<p>2 時分 で炊き上がり予約時刻にする</p>  <p>【朝 7:30 に炊き上がる例】</p>	<ul style="list-style-type: none"> ● 10分単位で設定できます。 ● 時・分キーは、押したままでいると早送りになります。 <p>※約1時間以内の予約は、すぐに炊飯が始まります。</p> <p>予約時刻を記憶するので、次回同じ予約時刻のときは、省略できます。</p>
	<p>3 コースを確認する</p> <p>〈ecoモード〉〈本かまど〉〈ふつう・炊込み〉〈おかゆ〉の予約ができます。</p> <ul style="list-style-type: none"> ● 炊きたいものに合わせて、炊飯コースを設定する。(8ページ) 	<p>！ おかゆは必ず炊飯コースを合わせてください。</p> <p>(他の炊飯コースで炊くと、ふきこぼれ・やけどの原因)</p>
	<p>4 炊飯スタートを押す</p> <p>予約完了 ♪ピッ ♪ピー、ピピッ</p>  <p>➡ 予約時刻になると炊き上がる</p>	<p>炊飯キーを押さないと「♪ピッピッピッピッ」とお知らせ。(予約が完了していません)</p> <ul style="list-style-type: none"> ● 炊飯が始まると、炊飯ランプが点灯。(炊き上がるまで点灯のまま) ● 炊飯が始まると、炊き上がりまでの時間を表示します。(詳しくは9ページ)

予約を取り消すとき
操作を間違えたとき

切
とりけし を押す

〈おかゆ〉の予約を設定し直すときは、再度炊飯コースも選び直してください。

予約炊飯するときのお願い

- 「×」は予約炊飯しない（ご飯の変質・腐敗・内釜腐食の原因）

白米	無洗米	おかゆ	発芽玄米	雑穀類	炊込み
○	○	○	×	×	×

- 14 時間以上の予約はしない（夏場は 8 時間まで）
長時間の予約はお米が発酵し、においの原因になります。

「予約 1」と「予約 2」の使い分け

- 2 通りの予約時刻を記憶することができます。

例) 朝食用に…「予約 1」 6:30
夕食用に…「予約 2」 19:00

予約 を押すたびに表示が変わる

「予約 1」 ⇄ 「予約 2」
6:30 19:00

予約時刻を合わせ直す手間が省けます。

予約中に
現在時刻を見たいとき

予約中に  を押す

押している間だけ、現在時刻を表示

↓ 同時に

炊き上がりまでの時間を
音の組み合わせでお知らせ

♪ピピッ：始めと終わりの合図

♪ピロロ：5 時間、♪ピッ：1 時間

（1 時間未満は 1 時間に繰り上げ）

お知らせ

- ご飯がやわらかめに炊き上がるときは、お好みによって水を少なめにしてください。
- 予約炊飯ではお米のデンプン質が沈殿するため、底のご飯がうっすらときつね色になることがあります。気になるときは、お米をよく洗うとやわらぎます。
- 室温や水温が低いときや水量が多いときは、炊き上がりが 10 分ほど遅れる場合があります。

時計の合わせかた 時計は 24 時間表示（夜 12 時…0:00 / 昼 12 時…12:00）

1 電源プラグを差し込み、 を押す
表示が点滅。

2   で時刻を合わせる
押したまましていると早送りになります。

3  を押すと完了
表示の点滅が止まる。

- 炊飯・保温・予約・調理中は、時計合わせできません。

- 時・分キーの操作音は次のようになります。

0 時 …………… ♪ピロロ

12 時 …………… ♪ピロロ、ピロロ

10 分ごとに …… ♪ピー

00 分 …………… ♪ピロロ

保温について

ご飯が炊き上がると自動で保温になります。

- 予約
- 炊飯
- 保温



保温経過時間を
1時間単位で表示

(保温ランプ点灯)

{ h : 時間を表す }

- 保温をやめるときは、切キーを押す。
(保温ランプが消灯し、現在時刻表示になります)
- 内釜を取り出すと、自動的に切になります。

■ 次のような保温をしない (におい・変色の原因)

- ・ 12時間以上の保温
- ・ 白米以外の保温 (炊込みご飯、発芽玄米、おかゆなど)
- ・ しゃもじを入れたままの保温
- ・ 冷えたご飯の保温

■ ご飯を入れたまま、保温を切らない (においの原因)

保温中に表示が
点滅したら



(13時間以降点滅)

▶ 保温をやめる
切キーを押して
ご飯を取り出す。

切状態から保温にしたいとき

操
作

保温 を押すと、保温を開始

- 保温ランプが点灯します。

保温中のご飯を 《再加熱》して温かくしたいとき

操
作

保温中のご飯をほぐして、ふたを閉める

再加熱

保温 を押して、再加熱を開始 (9分間)

➡ ブザーが鳴ったら終了 (保温に戻る)

- 再加熱中は、保温ランプが点滅し、完了までの残時間を表示します。

《再加熱を途中でやめるとき》

保温キーを押すと、保温に戻る

- 次のような再加熱はしない。
 - ・ 再加熱を繰り返す (乾燥、黄ばみの原因)
 - ・ 冷えたご飯の再加熱 (においの原因)
- ご飯の量が多すぎると十分に温まりません。
(内釜の半分以下を目安に)

保温のコツ

- 保温中のご飯のべちゃつきが気になるときは、ご飯粒が内釜側面に残らないようにしてください。また、ときどきご飯を混ぜてください。
- 「保温が長くなりそうなとき」「少量のご飯」「炊込みご飯」などは、ラップに包んで冷凍保存をおすすめします。

保温中に 現在時刻を見たいとき

保温中に **切** を押す

押し続けている間だけ、現在時刻を表示

お料理メニュー

- お米の計量は付属の計量カップで。
(1 カップ=約 180ml / 約 1 合)
- 大さじ 1 = 15ml、小さじ 1 = 5ml です。

五目ご飯

炊込みご飯 2 カップまで

材料 (2 ~ 3 人分)

米	2 カップ	
にんじん	40g	
ゆでたけのこ	40g	
干しいたけ	2 枚	
鶏むね肉	40g	
油揚げ	10g(約 1/4 枚)	
A	酒	小さじ 2
	塩	小さじ 2/3
	しょうゆ	小さじ 2
	即席だしの素	小さじ 1/3
	しいたけのもどし汁	



- 1 米は水が澄むまで手早く洗い、たっぷりの水に 30 分浸す。
- 2 干しいたけはもどしてせん切りに、油揚げは熱湯をかけてせん切りにする。にんじんはせん切りに、ゆでたけのこは薄切りに、鶏肉は細かく切る。
- 3 浸した米をザルに上げ、内釜に米を入れる。A を加え、「白米」の水位目盛 2 までしいたけのもどし汁と水を入れてよく混ぜ合わせる。

- 4 米の上に切った具をリング状にのせ、ふたを閉める。



- 5 メニューキーで〈ふつう・炊込み〉を選び、炊飯キーを押す。

※こがしたいときは〈おこげ〉を選び、炊飯キーを押す。

- 6 保温になったら全体をふんわりほぐす。

具や調味料を入れるとき 炊込みご飯のポイント

- 最大炊飯量を守る。(8 ページ)
- 洗米後、お米を水に約 30 分程度浸す。
(調味料を入れると、お米が水を吸いにくくなります)
- 浸水後、お米をザルに上げて水気を切る。ザル上げ後、放置しない。(デンプン質が沈殿していると、こげやすくなります)
- 調味料を加えてから水加減をし、底からよくかき混ぜる。
- すぐに炊飯する。
(時間がたつと、調味料が沈殿してうまく炊けません)
- 具は …小さめに切り、お米に混ぜない。リング状にのせる。
…米 1 カップ当たり 70g まで

⊘ 〈早炊き〉で炊かない。

⊘ 青菜は初めから入れない。

ゆでた青菜を、炊き上がった後で加えます。

(蒸気出口が詰まり、蒸気もれ・やけど・破損の原因)

- 保温・予約炊飯はしない。
(変色・内釜腐食・腐敗の原因)
- 市販のレシピの材料配合で炊いたり、水以外のもの(トマトジュースなど)で炊いた場合、うまく炊けないことがあります。

ちらしずし

すしめし

3 カップまで

材料 (4 人分)

すしめし……米 3 カップ分
かんぴょう …… 10g
だし汁 …… 200ml
砂糖 …… 大さじ 1
みりん …… 大さじ 1/2
しょうゆ …… 小さじ 2
干しいたけ …… 3 枚
だし汁 …… 200ml
砂糖 …… 大さじ 1
しょうゆ …… 小さじ 2
れんこん …… 100g
だし汁 …… 大さじ 1 1/2
砂糖 …… 大さじ 1 1/2
塩 …… 小さじ 1/2
にんじん …… 70g
油揚げ …… 40g(約 1 枚)
だし汁 …… 200ml
砂糖 …… 大さじ 2
しょうゆ …… 大さじ 1
えび…… 6 尾
薄焼き卵…… 2 枚
さやえんどう…… 適宜
のり…… 適宜



- 1 すしめしを作る。(下記参照)
- 2 かんぴょう・干しいたけは十分にもどし、かんぴょうは下ゆでしておく。それぞれ、だし汁に調味料を加えた煮汁で弱火でゆっくり煮て、冷ましてから切る。
- 3 れんこんは皮をむいてうす切りにし、うす酢水で透き通るまでゆでてから、だし汁・砂糖・塩を煮立てた中に入れ、さっと煮て冷ます。
- 4 にんじんはせん切りに、油揚げは熱湯をかけてせん切りにし、だし汁に調味料を加えた煮汁でいっしょに煮る。
- 5 えびは背わたを抜いてゆで、カラをむいて腹側に包丁を入れて開き、合わせ酢に浸しておく。
- 6 薄焼き卵はせん切りに、さっとゆでたさやえんどうは斜めのうす切りにする。
- 7 2・3・4の汁気を切って、ぬくもりのあるすしめしに手早く混ぜる。
- 8 器に盛り、5のえび・6の薄焼き卵・さやえんどうを散らし、お好みで細く切ったのりをのせる。

すしめしの作りかた

材料 (4 人分)

米…… 3 カップ
合わせ酢 (混ぜておく)
酢 …… 大さじ 6
砂糖 …… 大さじ 2 1/2
塩 …… 小さじ 1 1/2

- ① 米は水が澄むまで手早く洗い、「白米すし」の水位目盛 3 まで水を入れ、ふたを閉める。
- ② メニューキーで〈ふつう・炊込み〉を選び、炊飯キーを押す。
- ③ 酢水を含ませた布巾ですしおけを拭き、炊き上がったご飯をすしおけに移す。
- ④ 合わせ酢をご飯にまんべんなくかけ、ご飯を切るように混ぜる。うちわであおいでご飯につやを出す。

※ 内釜で合わせ酢を混ぜないでください。

Cooking Memo

- ご飯が熱いうちに合わせ酢を混ぜると、合わせ酢がご飯によくしみ込みます。
- すしおけを使うと、余分な水分を吸ってくれるため、ご飯がべちゃつきにくくなります。
- 水かわりに冷ました昆布だしを使うと、うまみが増します。

調理のしかた



警告

16～17ページに記載していない材料を使ったり、料理を作らないでください。蒸気や内容物がふき出したり、ふきこぼれによるやけど・けが・故障の原因になります。また、内釜が腐食したり、においがつくことがあります。

基本的な操作のしかた

各メニューの詳しい作りかた …… 16～17ページ

操作

1 **メニュー** で調理コースを選ぶ



一定の温度を保つ調理コースです
〈パン発酵〉……………約35℃
〈パン・ケーキ〉… 約115℃

2 **分** で調理時間を設定する

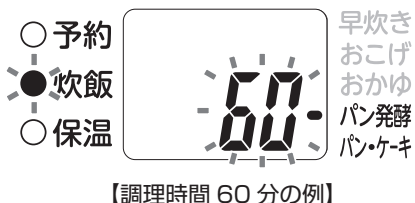

【調理時間 60 分の例】

- 60分まで1分単位で設定できます。
- 分キーを押したまましていると早送りになり、10分単位で進みます。

3 **炊飯** を押す **調理を開始**



- 炊飯ランプが点灯します。
- 実際に調理にかかる時間は、調理温度になるまでの時間の分、設定時間より長くなります。

でき上がり

ブザーが鳴ったら、でき上がり **自動で切**

- 内釜は熱いので、乾いた鍋つかみなどを使って内釜を取り出してください。
- 食品を入れたままにしないでください。
- においがつきやすくなりますので、お手入れしてください。(18・19ページ)

お知らせ

- 予約はできません。
- 調理用具はプラスチックや木製のものをお使いください。(内釜の傷防止)
- 16～17ページの設定時間は目安です。材料や室温などによって、でき上がりは変わることがあります。

お料理メニュー／調理のしかた

シンプル丸パン

最大量 強力粉 100g まで

材料

A	強力粉	100 g
	ドライイースト	小さじ 1 (2g)
	砂糖	小さじ 1
	塩	小さじ 1/3
	牛乳	65ml
	バター (食塩不使用)	10g



1 Aをふるってボウルに入れる。

2 牛乳を温めてバターを加えて溶かし、40℃くらいに冷ます。(50℃以上ではイーストが動きません)

3 1に2を加えて菜箸でさっくり混ぜ合わせてひとかたまりにし、台の上に出してつやのある生地になるまで手で十分にこねる。(約10分)



4 生地を丸め、とじ目を下にして油少々(分量外)を薄く塗った内釜に入れ、ふたを閉める。※丸めた生地をつぶして少し平たくすると発酵しやすくなります。



5 《一次発酵》
調理コースと調理時間を設定し(14ページ)、炊飯キーを押す。

調理コース	設定時間
パン発酵	50分～60分

6 《発酵状態の確認》
ブザーが鳴ったら、発酵状態を確認する。約2倍にふくらみ、生地中央に指をさして、穴が戻らなければ一次発酵完了。穴が戻る場合は発酵不足なので、発酵時間を追加する。



7 《ガス抜き》
生地を上から軽く押さえて空気を抜く。



8 《成形》
生地を取り出し、丸め直して合わせ目をしっかりとじ、合わせ目を下にして内釜に入れ、ふたを閉める。※丸めた生地をつぶして少し平たくすると発酵しやすくなります。

9 《二次発酵》
調理コースと調理時間を設定し(15ページ)、炊飯キーを押す。

調理コース	設定時間
パン発酵	30分～40分

10 ブザーが鳴って二次発酵が終了したら、上面に強力粉少々(分量外)を茶こしでふり、ふたを閉める。

11 《焼成》
調理コースと調理時間を設定し(15ページ)、炊飯キーを押す。

調理コース	設定時間
パン・ケーキ	35分～40分

12 ブザーが鳴ったら、鍋つかみなどを使ってパンを取り出す。しゃもじを使い片手を添えると、取り出しやすくなります。

※上面にも焼き色を付けたいときは、パンを裏返し、さらに10分焼いてください。

※人肌程度まで冷ましてから切ると、パンの断面がつぶれにくくなります。

Cooking Memo

- こね不足や発酵時間が短かかったり、材料が古いとふくらみが悪くなります。
- 《発酵状態の確認》で、生地がしぼんだ場合は発酵過剰です。次回は発酵時間を短めにしてください。
- 焼き上がった後、パンを取り出さないと上面のべたつきの原因になります。
- 上面からの加熱がないため、白くてしっとりしたパンになります。

ドーム スポンジケーキ

最大量 薄力粉 60g まで

材料

薄力粉…………… 60g
 ベーキングパウダー ……小さじ 1/4
 卵……………2 個
 グラニュー糖…………… 50g
 バニラエッセンス……………少々
 溶かしバター…………… 15g
 牛乳…………… 15ml
 あんずジャム (裏ごしする)
 …………… 大さじ 2 (40g)
 アイシング
 A [粉砂糖…………… 35g
 レモン汁……………小さじ 1



調理のしかた (パン/ケーキ)

1 薄力粉とベーキングパウダーを合わせてふるっておく。内釜に溶かしバター (分量外) を薄く塗る。

2 乾いたボウルに卵を割り入れ、グラニュー糖を加え、泡立て器で軽く混ぜて湯せんにかけ、卵液の温度が人肌くらい (約 40℃) になったら、はずしてさらに泡立てる。
 ※内釜では泡立っていない。



3 泡立て器を持ち上げると筋がかけくらい白っぽくもったりした状態になるまで泡立てて、バニラエッセンスを 1～2 滴加える。



4 **3** に **1** の薄力粉とベーキングパウダーを 2～3 回に分けて振り入れる。気泡をつぶさないように、木べらで切るように粉っぽさがなくなるまで混ぜる。



5 溶かしバターと牛乳を **4** へ散らすように全体に振り入れ、気泡をつぶさないように手早く混ぜる。



6 内釜に **5** を流し入れ、1～2 回たたいて大きな気泡を抜き、内釜を本体に入れてふたを閉める。つゆ落ち防止のため、蒸気口をはずす。

7 調理コースと調理時間を設定し (15 ページ)、炊飯キーを押す。

調理コース	設定時間
パン・ケーキ	40 分

8 ブザーが鳴ったら、焼き上がり状態を確認する。竹串を刺して生地が付いてこなければ焼き上がり。生地が付いてきたときは、焼き時間を追加する。

9 鍋つかみなどを使って内釜を取り出す。皿をかぶせて逆さにし、ケーキを取り出して粗熱をとる。

10 ケーキの表面にあんずジャムをハケで塗る。
A を混ぜてアイシングを作り、ケーキが冷めてからアイシングを上からたらして表面を乾かす。

Cooking Memo

- 泡立てに使うボウルや泡立て器の、油分・水分をしっかり拭き取っておきます。
- ハンドミキサーを使うと泡立てが楽にできます。
- でき上がりは上面に焼き色が付きません。上面を底にしてデコレーションします。

- アイシングがかたすぎたり、やわらかすぎるときは、レモン汁や粉砂糖の量を調整してください。
- アイシングの代わりに生クリームやフルーツなどを飾ってアレンジできます。

お手入れ

お願い

汚れたまま使うと、においなどの原因になるので、常に清潔にしてください。特に放熱板・蒸気口は炊飯のたびにお手入れをしてください。

⚠ 注意

お手入れは、電源プラグを抜き、本体が冷めてから行う
やけどの原因

次のものは使わない

(変形・腐食・変色・ひび・傷の原因)

- 食器洗い乾燥機・食器乾燥器
- 台所用中性洗剤以外の洗剤
- ベンジン・シンナー・アルコール・クレンザー・漂白剤
- たわし・メラミンスポンジなどの傷が付きやすいもの

本体・温度センサー

かたくしぼった清潔な布巾で異物や汚れを拭き取る

- 温度センサーに異物が付いているとうまくご飯が炊けません。
- 調味料を入れて炊飯した後、放熱板を拭かないと**サビの原因**になります。
- 本体は丸洗いしないでください。
- 操作部やふたに水をかけたり、庫内に水を入れないでください。
- ふたパッキンははずれないので、無理に引っ張らないでください。

温度センサーにご飯粒などがこびりついたとき

細かいサンドペーパー（600番程度）で軽くみがき、かたくしぼった布巾で拭き取る。

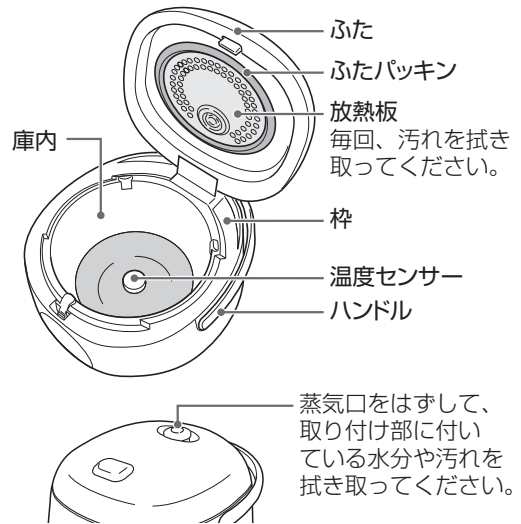

内釜・蒸気口・しゃもじ・しゃもじ受け・計量カップ

スポンジと台所用中性洗剤で洗う

- 蒸気口の中の汚れは、ご飯のにおいの原因になります。また、ふきこぼれたり、ふたを開けたときに水がたれる原因にもなります。炊飯のたびにはずして洗い、清潔な布巾で拭きして乾燥させる。

クランプ部・通気口

綿棒などで異物やほこりを取る

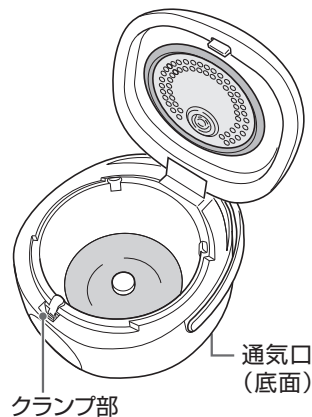

クランプ部にご飯粒などの異物が付いていると、ふたが開かなくなったり、閉まりにくくなったり、蒸気もれの原因になります。

定期的にお手入れ 煮沸クリーニング (1週間に1回程度)

においが気になる場合にもお使いください。

- 1 内釜に水を入れ、ふたを閉める (「白米」の最小目盛まで)
- 2 メニューキーで〈ふつう・炊込み〉を選び、炊飯キーを押す
- 3 ブザーが鳴ったら切キーを押す
- 4 本体が冷めたら残った湯を捨て、各部のお手入れをして乾燥させる

- 水以外 (洗剤など) は絶対に入れないでください。
- 連続して煮沸クリーニングしないでください。
- においによっては、完全に落ちないこともあります。

蒸気口をはずす／付ける

はずす

蒸気口を上方へ引っ張る

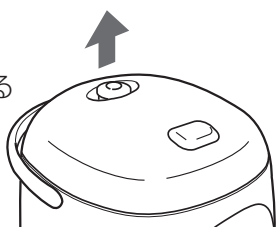

付ける

マークを合わせて押し込む

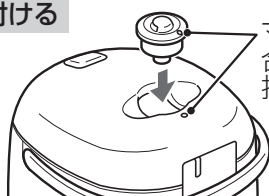

※本体のマークは取り付け部の後方にあります。

(蒸気口と本体のマークがずれていると、ふたを開けたときに蒸気口がはずれます。)

開ける

切欠部に指をかけて、蒸気口キャップを上方へ引っ張る

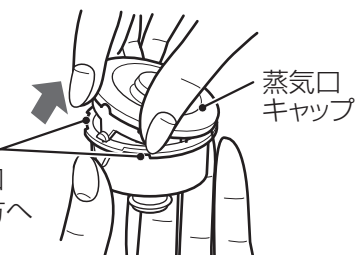

閉める

凹部と凸部を合わせて「パチン」と音がするまで押し込む

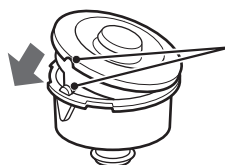

内釜の取り扱い

内釜内面『フッ素樹脂加工』の傷付き・はがれを防ぐため、次のようなことにお守りください

傷・塩分・酸・洗剤にご注意!

- 食器を入れて洗いおけとして使わない。
- たわし類・食器洗い乾燥機で洗わない。
- クレンザー・漂白剤などで洗わない。(台所用中性洗剤で洗う)
- 炊込みご飯は保温しない。(調味料を使ったらすぐに洗う)
- 酢を使わない。
- シャモジで強くこすらない。ザルでたたかない。
- 金属製のおたま・泡立て器類を使わない。



たわし



金属たわし

ナイロンたわし



研磨面で洗わない

ご使用によってフッ素樹脂面に色ムラができることがありますが、衛生上には影響ありません。安心してお使いください。

※内釜外面の塗装が傷付いても、炊飯や保温をするうえで問題なくお使いいただけます。

内釜でお米を洗うときに、内釜の下に布巾などをしくと、内釜外面の底面に傷が付きにくくなります。

内釜を新しいものに取り換えたい場合は、お買い上げの販売店などで購入いただけます。(21 ページ)

うまくできない・こんなときは

修理を依頼する前に、一度お調べください。お調べいただいてもわからないときは、東芝生活家電ご相談センターにお問い合わせください。(23 ページ)

●ご飯のかたさはお米の種類・お好みに合わせ、水位目盛に対して 2mm 以内を目安に水の量を増減してください。

お調べいただくこと		合っていますか	お米・水の量・コースは	よくお米を洗いましたか	お米を長時間浸していませんか	pH 9 以上の水を使っていませんか	内釜が変形していませんか	水滴やご飯粒などが付いていませんか	温度センサー・内釜の外面に	ご飯粒などが付いていませんか	内釜のふち・ふたパッキンにご飯粒などが付いていませんか	確実に閉めましたか	蒸気口を取り付け、ふたを	途中で切キーを押したり、長時間の停電がありませんでしたか	ご飯をよくほぐしましたか	12 時間以上、少量のご飯・冷やご飯・ご飯のつぎたし・しゃもじを入れたままなどで保温していませんか	放熱板・ふたパッキン・蒸気口が汚れていませんか	無洗米・胚芽米・炊込みご飯などを炊飯・保温していませんか
こんなとき		とびちる・ふきこぼれる	●	●			●	●				●						
		ふたから蒸気もれる					●	●	●	●							●	
ご飯が	かたすぎる・芯がある	●	●				●	●	●	●			●					
	やわらかすぎる	●				●	●	●						●				
	こげる	●	●	●			●	●										●
保温のご飯が	かたくなった						●	●	●	●	●	●	●	●	●	●		
	黄ばんでいる		●			●	●	●	●	●	●	●	●			●		
	べちゃつく													●	●			
	においがつよい		●	●		●	●	●	●	●	●	●	●	●	●	●	●	●
		ぬるい	※においがした場合は必ず煮沸クリーニングをして、お手入れしてからお使いください。(19 ページ)															
予約炊飯	予約できない	操作の最後に炊飯キーを押してください。																
	すぐに炊飯を始める	予約時刻までの時間が短かすぎませんか。(10 ページ)																
	炊き上がりが遅れる	炊飯量・水量が多いときや水温が低いときは、10 分ほど遅れる場合があります。																
	ご飯がおう	14 時間を超える予約をしていませんか。(夏場は 8 時間)																
	ご飯がこげる	予約中にお米のデンプン質が沈殿するため、こげやすくなります。故障ではありません。																
炊込みご飯がうまく炊けない		「具や調味料を入れるとき」をご覧ください。(13 ページ)																
こげない		〈おこげ〉は、うっすらときつね色のおこげができるコースです。濃い色のおこげができるわけではありません。(8 ページ)																

こんなとき		原因 / お調べいただくこと
調理	調理時間が長い 表示時間が減らない	● 設定時間は調理温度になってからの時間です。温度が上がるまでの時間の分、実際に調理にかかる時間は設定時間よりも長くなります。
	予約できない	● 調理コースは予約できません。
	うまくできない	● 材料の種類や計量のしかたで、でき具合が異なります。作りかたを確認したり、設定時間を変えてみてください。 ● 次の場合はうまくできないことがあります。 ふたが確実に閉まっていない、蒸気もれている (20 ページ)、 温度センサー・内釜の外面に異物が付いている、内釜が変形している、 でき上がったものを内釜に入れたままにした、停電があった

こんなとき	原因 / お調べいただくこと
プラスチックなどのおいがする	● 使い始めにはにおうことがありますが、ご使用にともないなくなります。気になるときは換気をしたり、煮沸クリーニングをしてください。(19 ページ)
放熱板や内釜に水滴が付いている	● 乾燥防止のため、放熱板や内釜に水滴が付くことがありますが、異常ではありません。
ふたを開けるとつゆが落ちる	● ふたを開けるタイミングや室温などによって、つゆが落ちて枠にたまることがありますので、拭き取ってください。 ● 温度センサー・内釜の外面に異物が付いていませんか。
ふたが閉まりにくい	● クランプ部や枠などに付着している異物を取り除いてください。(6 ページ)
キー操作ができない	● 電源プラグはコンセントに差し込んでありますか。内釜は入っていますか。
コードが巻き込まれない	● コードのねじれを直し、後方へ少し引いてから戻すと巻き込まれます。
使用中に音がする	● ジー（通電音）、シュー（蒸気音）は故障ではありません。
残時間表示が実際の炊飯時間と違う	● 実際の炊飯時間と異なることがありますが、故障ではありません。詳しくは「炊飯時間の表示について」(9 ページ)をご覧ください。
内釜外面の塗装が傷付いた、汚れた	● ご使用にともない、内釜の外面の塗装が傷付いたり、汚れたりすることがありますが、炊飯や保温をする上で問題なくご使用いただけます。
電源プラグから火花が出た	● 電源プラグを抜き差しするときに小さな火花が出ることがあります。IH 方式固有のもので、故障ではありません。
ランプが消えた	● 内釜を取り出したり、誤って切キーを押したり、長時間の停電があると切になります。
保温経過時間が点滅する	● 長時間保温しすぎのお知らせです。保温を中止してください。
表示が消えた 0:00 で点滅する	● 本体内部に固定されているリチウム電池が切れています。 (下記《リチウム電池が消耗したら》)
COO, FOOの表示	● 22 ページ「エラー表示」をご覧ください。

- 内釜を入れずに水やお米を本体に入れてしまったときは、お買い上げの販売店、または東芝生活家電ご相談センターにご相談ください。(23 ページ)

部品の購入について

内釜・蒸気口が破損／紛失したときなど

お買い上げの販売店、家電量販店に購入をご依頼ください。

(プラスチック部品やパッキン類は数年間のご使用で傷んでくる場合があります)

内釜は東芝オンラインショッピング「東芝 Living Direct」でも購入できます。
「東芝 Living Direct」 <http://toshiba-le.com/shop/>

停電したとき

停電復帰後、再び炊飯や保温を続けます。

ただし、うまく炊けなかったり、電源が切れたり、予約の炊き上がりが遅れたりすることがあります。

途中で電源プラグを抜いたり、プレーカーが働いたときも同じです。

リチウム電池について

本体内部に固定されているリチウム電池は、電源プラグを抜いているときに時計を動かしたり、炊飯コースを記憶したりするために使われます。

リチウム電池が消耗したら

電源プラグを抜いたときに表示が消え、時刻や炊飯コースなどの記憶がなくなります。

電源プラグをコンセントに差し込み、切キーを押すと 0:00 の点滅が止まり、通常通りに使えます。
(予約炊飯のときは、時計を現在時刻に合わせてからお使いください)

- ➔ 電池を交換する場合は、お買い上げの販売店にご依頼ください。(有料)

リチウム電池は本体内部に固定されているため、お客様自身で電池交換できません。

エラー表示

切キーを押して電源プラグをコンセントから抜き、本体が冷めてから内釜を取り出した後、下記に従って処置を行ってください。

E 10	<ul style="list-style-type: none"> ● 本体底部の通気口のほこりを取り除いてください。 ● 紙や布などのやわらかいものの上など、通気口をふさぐような場所で使わないでください。 	<p>再開するとき</p> <p>処置後、電源プラグを差し込み</p> <p>を押す (エラー表示解除)</p> <p>↓</p> <p>庫内・内釜を人肌程度まで冷ましてから再開してください。</p>
E 11	<ul style="list-style-type: none"> ● 温度センサーや内釜の底に付いているご飯粒などの異物や汚れを取り除いてください。 ● 水の量が多くありませんか？ (水を少なくしてください) ● コンセントを他の器具と併用して使っていませんか？ →交流 100V・定格 15A以上のコンセントを単独で使ってください。 	
E 14	<ul style="list-style-type: none"> ● 電源が 200V 用コンセントではありませんか？ →電源プラグを 100V 用コンセントに差し込んでください。 	
F 01 ~ F 10	<ul style="list-style-type: none"> ● 基板や温度センサーなどの故障の表示です。 →お買い上げの販売店や東芝生活家電ご相談センターに修理をご依頼ください。 	

仕様

この製品は日本国内用に設計されているため、海外では使用できません。

また、アフターサービスもできません。

This product is designed for use only in Japan and cannot be used in any other country. No servicing is available outside of Japan.

種類	ジャー炊飯器 (保温機能付き)	
電源	交流 100V 50/60Hz 共用	
消費電力 (炊飯)	500W	
消費電力 (保温)	平均 17.8W	
外形寸法	幅	22.8cm
	奥行	25.0cm
	高さ	22.1cm
本体質量	2.6kg	
コードの長さ	1.0m	
方式	IH	

最大炊飯容量	0.54L
区分名	A
蒸発水量	20.4g
年間消費電力量	51.1kWh/年
1 回当たりの炊飯時消費電力量	110.0Wh
1 時間当たりの保温時消費電力量	17.8Wh
1 時間当たりの予約時消費電力量	0.92Wh
1 時間当たりの待機時消費電力量	0.74Wh

- 年間消費電力量は、省エネ法・特定機器「電気ジャー炊飯器」の測定方法による数値です。(区分名も同法に基づいています)
- 実際にお使いになる時の消費電力量は、使用頻度・使用時間・お米の量・ご使用のコース・周囲の温度などによって変化しますので、あくまでも目安としてご覧ください。
- 蒸発水量は 1 回当たりの炊飯時に本体外へ放出した水の質量であり、省エネ法の目標基準値を算出するために用いる数値です。
- 1 回当たりの炊飯時消費電力量は、白米・**ecoモード** コースの時の電力量です。1 時間当たりの保温時消費電力量は、工場出荷時の設定での電力量です。(室温・水温 23℃、米 300g、水 411g)

1 回当たりの炊飯時消費電力量の比較(2 カップ炊飯)

ecoモード	ふつう
110.0Wh	125.0Wh

省エネ法・特定機器「電気ジャー炊飯器」の測定方法

- 外観・仕様などを予告なく変更することがあります。

保証とアフターサービス

必ずお読みください

修理・お取り扱い・お手入れについてご不明な点は

お買い上げの販売店へご相談ください。

販売店にご相談ができない場合は、下記の窓口へ

東芝生活家電ご相談センター

フリーダイヤル

0120-1048-76

受付時間：365日 9:00～20:00

携帯電話・PHSなど **022-774-5402** (通話料：有料)

FAX **022-224-6801** (通信料：有料)

- ・お客様からご提供いただいた個人情報、修理やご相談への回答、カタログ発送などの情報提供に利用いたします。
- ・利用目的の範囲内で、当該製品に関連する東芝グループ会社や協力会社に、お客様の個人情報を提供する場合があります。

保証書（一体）

- 保証書は、この取扱説明書の裏表紙に記載されています。
- 保証書は、必ず「お買い上げ日・販売店名」などの記入をお確かめのうえ、販売店から受け取っていただき、内容をよくお読みの後、大切に保管してください。
- 保証期間はお買い上げの日から本体は1年間、内釜内面フッ素樹脂加工は3年間です。
- 保証期間中の故障は、保証書の内容に基づき、無料修理となります。無償商品交換ではありません。

補修用性能部品の保有期間

- 保温釜の補修用性能部品の保有期間は製造打ち切り後6年です。
- 補修用性能部品とは、その商品の機能を維持するために必要な部品です。

部品について

- 修理のために取りはずした部品は、特段のお申し出がない場合は当社で引き取らせていただきます。
- 修理の際、当社の品質基準に適合した再利用部品を使用することがあります。

修理を依頼されるときは

- 20～22ページに従って調べていただき、なお異常があるときは、切キーを押して使用を中止し、必ず電源プラグをコンセントから抜いて、お買い上げの販売店にご連絡ください。

■保証期間中は

保証書の規定に従って、販売店が修理させていただきます。なお、修理に際しましては、保証書をご提示ください。

■保証期間が過ぎているときは

保証期間経過後の修理については、お買い上げの販売店にご相談ください。修理すれば使用できる場合は、ご希望によって有料で修理させていただきます。

持込修理

■修理料金のしくみ

修理料金は技術料・部品代などで構成されています。

技術料 故障した商品を正常に修復するための料金です。

部品代 修理に使用した部品代金です。

便利メモ	お買い上げ日	年	月	日
	お買い上げ店名	電話 ()		

長年ご使用の保温釜の点検を！



愛情点検

こんな症状ありませんか。
電源プラグやコンセントにたまっているほこりは取り除いてください。

- 電源プラグ・コードが異常に熱くなる。
- 本体からこげくさいにおいがする。
- 本体の一部に割れ、ゆらみ、がたつきがある。
- 内釜・ふたが変形、破損している。
- その他の異常・故障がある。

ご使用中

故障や事故防止のため、使用を中止し、電源プラグをコンセントから抜いて、必ずお買い上げの販売店に点検・修理をご相談ください。

定期的な「安全上のご注意」「お願い」を確認してご使用ください。誤った使いかたや長年のご使用による熱・湿気・ほこりなどの影響によって部品が劣化し、故障や事故につながることもあります。

東芝 IH 保温釜保証書

持込修理

形名	RC-5XF				
★お名前	お名前	ふりがな			
	ご住所	〒 □□□-□□□□			
★お客様	電話	市外	市内	番号	呼
	保証期間	本体1年 内釜内面フッ素樹脂加工3年		★お買い上げ日 □□年 □□月 □□日から	
★ご販売店	住所・店名				電話

※この保証書は、本書に明示した期間、条件のもとにおいて無料修理をお約束するものです。したがってこの保証書によって保証書を発行している者（保証責任者）、およびそれ以外の事業者に対するお客様の法律上の権利を制限するものではありません。

※保証期間経過後の修理、補修用性能部品の保有期間について詳しくは取扱説明書をご覧ください。

東芝ホームアプライアンス株式会社 リビング機器事業部
〒101-0021 東京都千代田区外神田2-2-15 (東芝昌平坂ビル) 電話 (03) 3257-6163

本書は、取扱説明書、本体貼付ラベルなどの記載内容にそった正しいご使用のもとで、保証期間中に故障した場合に、本書記載内容にそって無料修理をさせていただきますことをお約束するものです。

保証期間中に故障が発生したときは、本書と商品をご持参のうえ、お買い上げの販売店に修理をご依頼ください。

修理の際、当社の品質基準に適合した再利用部品を使用することがあります。

★印欄に記入がないときは無効です。本書をお受け取りの際は必ず記入をご確認ください。また、本書は再発行しませんので紛失しないように大切に保管してください。

- 保証期間内でも次の場合には有料修理になります。
 - 誤ったご使用や不当な修理・改造で生じた故障、損傷。
 - お買い上げ後の落下や輸送などで生じた故障、損傷。
 - 火災、天災地変（地震、風水害、落雷など）、塩害、虫害、ガス害、異常電圧で生じた故障、損傷。
 - 本書のご提示がない場合。
 - 本書にお買い上げ年月日、お客様名、販売店名の記入のない場合、あるいは字句が書きかえられた場合。
 - 一般家庭用以外（たとえば業務用など）に使用された場合の故障、損傷。
 - ご使用による容器の汚れ、キズ。

(チ) 下記の使いかたをした場合の内釜内面フッ素樹脂加工のふくれ、はがれなど。

- ・金属製のおたま、スプーン、泡立て器、食器などかたいものを入れたり、使った場合。
- ・内釜のお手入れの際に金属たわし、ナイロンたわしなどを使用した場合。
- ・台所用中性洗剤以外の洗剤や漂白剤、クレンザーを使った場合。
- ・内釜の中で酢を使った場合。
- ・白米以外（みそ汁、カレー汁等の汁物や炊込みご飯など）の保温をした場合。
- ・お買い上げ後の落下や輸送などで生じたへこみ。
- ・その他取扱説明書、本体貼付ラベルなどの記載事項にそわない使いかたをした場合。

- 出張修理を行った場合には出張に要する実費を申し受けます。
- 修理のために取りはずした部品は、特段のお申し出がない場合は当社で引き取らせていただきます。
- 本書は日本国内においてのみ有効です。
This warranty is valid only in Japan.
- ご転居またはご贈答品などで、お買い上げの販売店に修理をご依頼できない場合には、東芝生活家電ご相談センターへご相談ください。

修理 ×モ	修理年月日	修理内容	担当
	年 月 日		
	年 月 日		

・保証書にご記入いただいたお客様の住所・氏名などの個人情報、保証期間内のサービス活動およびその後の安全点検活動のために利用させていただく場合がございますので、ご了承ください。

・修理のために、当社から修理委託している保守会社などに必要なお客様の個人情報を預託する場合がございますが、個人情報保護法および当社と同様の個人情報保護規程を遵守させていただきますので、ご了承ください。

東芝ホームアプライアンス株式会社

リビング機器事業部

〒101-0021 東京都千代田区外神田2-2-15 (東芝昌平坂ビル)

THT-TOCE(TB)-1