

東芝クリーナー保証書

持込修理

形名	VC-Y1E			
お客様	お名前	ふりがな		
	ご住所	〒□□□-□□□□		
保証期間	電話	市外	市内	番号
	本体	1年 お買い上げ日 □□年□□月□□日から		
ご販売店	住所・店名			
	電話			

この保証書は、本書に明示した期間、条件のもとにおいて無料修理をお約束するものです。したがってこの保証書によって保証書を発行している者（保証責任者）、およびそれ以外の事業者に対するお客様の法律上の権利を制限するものではありません。保証期間経過後の修理、補修用性能部品の保有期間について詳しくは取扱説明書をご覧ください。

東芝コンシューママーケティング株式会社 家電事業部 クリーンソリューション部
〒101-0021 東京都千代田区外神田2-2-15（東芝昌平坂ビル） 電話（03）3257-5864

本書は、取扱説明書、本体貼付ラベルなどの記載内容にそった正しいご使用のもとで、保証期間中に故障した場合に、本書記載内容にそって無料修理をさせていただくことをお約束するものです。

保証期間中に故障が発生したときは、本書と商品をご持参のうえ、お買い上げの販売店に修理をご依頼ください。

修理の際、弊社の品質基準に適合した再利用部品を使用することがあります。

印欄に記入がないときは無効です。本書をお受け取りの際は必ず記入をご確認ください。また、本書は再発行しませんので紛失しないように大切に保管してください。

- 保証期間内でも次の場合には有料修理になります。
 - (イ) 誤ったご使用や不当な修理・改造で生じた故障、損傷。
 - (ロ) お買い上げ後の落下や輸送などで生じた故障、損傷。
 - (ハ) 火災、天災地変（地震、風水害、落雷など）、塩害、ガス害、異常電圧で生じた故障、損傷。

- (ニ) 本書のご提示がない場合。
 - (ホ) 本書にお買い上げ年月日、お客様名、販売店名の記入のない場合、あるいは字句が書きかえられた場合。
 - (ヘ) 一般家庭用以外（たとえば業務用など）に使用された場合の故障、損傷。
 - (ト) 保証書の製品番号と本体の製品番号が一致しない場合。
- 出張修理を行った場合には出張に要する実費を申し受けます。
- 修理のために取りはずした部品は、特段のお申し出がない場合は弊社にて引き取らせていただきます。
- 本書は日本国内においてのみ有効です。
This warranty is valid only in Japan.
- ご転居またはご贈答品などで、お買い上げの販売店に修理をご依頼できない場合には、東芝家電修理ご相談センターへご相談ください。

修理メモ	修理年月日	修理内容	担当
	年 月 日		
	年 月 日		

- 保証書にご記入いただいたお客様の住所・氏名などの個人情報、保証期間内のサービス活動およびその後の安全点検活動のために利用させていただく場合がございますので、ご了承ください。
- 修理のために、当社から修理委託している保守会社などに必要なお客様の個人情報を預託する場合がございますが、個人情報保護法および当社と同様の個人情報保護規程を遵守させていただきますので、ご了承ください。

東芝コンシューママーケティング株式会社

家電事業部

〒101-0021 東京都千代田区外神田2-2-15（東芝昌平坂ビル）

TOSHIBA

東芝クリーナー（家庭用） 取扱説明書

形名
VC-Y1E



もくじ

安全上のご注意	2～3
お願い	3
各部のなまえとはたらき	4
お掃除のしかた	5
お掃除終了後は	5
お掃除のコツ	6
紙パックの交換	7
お手入れ	8～9
仕様	9
保護装置について	10
このようなときは	10
保証とアフターサービス	11
保証書	12

保証書付 保証書はこの取扱説明書の12ページについてありますので記入をお受けください。

このたびは東芝クリーナーをお買い上げいただきまして、まことにありがとうございました。この商品を安全に正しく使用していただくために、お使いになる前にこの取扱説明書をよくお読みになり、十分に理解してください。

お読みになったあとは、いつも手元においてご使用ください。包装に使用しているダンボールは、分別の上、リサイクルにご協力をお願いします。

安全上のご注意

必ずお守りください

商品および取扱説明書にはお使いになるかたや他の人への危害と財産への損害を未然に防ぎ、安全に正しくお使いいただくために、重要な内容を記載しています。次の内容（表示・図記号）をよく理解してから本文をお読みになり、記載事項をお守りください。

表示の説明



警告

「取り扱いを誤った場合、使用者が死亡または重傷*1を負うことが想定されること」を示します。



注意

「取り扱いを誤った場合、使用者が傷害*2を負うことが想定されるか、または物的損害*3の発生が想定されること」を示します。

- *1：重傷とは、失明や、けが、やけど（高温・低温）、感電、骨折、中毒などで、後遺症が残るものおよび治療に入院・長期の通院を要するものをさします。
- *2：傷害とは、治療に入院や長期の通院を要さない、けが、やけど、感電などをさします。
- *3：物的損害とは、家屋・家財および家畜・ペットなどにかかわる拡大損害をさします。

図記号の説明



禁止

⊘は、禁止（してはいけないこと）を示します。具体的な禁止内容は、図記号の中や近くに絵や文章で示します。



指示

●は、指示する行為の強制（必ずすること）を示します。具体的な指示内容は、図記号の中や近くに絵や文章で示します。



注意

△は、注意を示します。具体的な注意内容は、図記号の中や近くに絵や文章で示します。

警告



分解禁止

改造はしない
また、修理技術者以外の人は、分解したり修理をしない
火災・感電・けがの原因になります。修理はお買い上げの販売店または、東芝家電修理ご相談センターにご相談ください。



禁止

電源コード、電源プラグが傷んだり、コンセントの差し込みがゆるいときは使用しない
感電・ショート・発火の原因になります。



100V・15A以上

電源は交流100Vで、定格15A以上のコンセントを単独で使う
火災・感電の原因になります。



ほこりをとる

電源プラグとコンセントのほこりなどは定期的にとる
感電・発熱による火災の原因になります。



根元まで差し込む

電源プラグは根元まで確実に差し込む
感電・発熱による火災の原因になります。



禁止

灯油、ガソリン、シンナーなどの引火性のあるもの、タバコの吸い殻などの火の気のあるもの、トナーなどの可燃物を吸わせない
火災の原因になります。



禁止

電源コードは黄マーク以上引き出さない
電源コードを傷つけたり、無理に曲げたり、引っ張ったり、ねじったり、たばねたりしない
また、重い物を載せたり、挟み込んだりしない
電源コードが破損し、火災・感電の原因になります。



プラグを抜く

お手入れの際は、必ず電源プラグをコンセントから抜く
また、ぬれた手で抜き差ししない
感電・けがの原因になります。



水洗い禁止

本体・ホース・延長管は絶対に水洗いしない
感電・故障の原因になります。



水場での使用禁止

水まわりや風呂場での使用は絶対にしない
感電の原因になります。



接触禁止

床ブラシの回転部など底面や、本体の排気口付近には触れない
手など、けが・やけどの原因になります。特に小さなお子さまにご注意ください。



禁止

電源コードを床ブラシの回転部に巻き込まない
電源コードの損傷により、感電の原因になります。

注意



プラグを持つ

電源コードを巻き取る時は、電源プラグを持って行う
電源プラグがあたってけがの原因になります。



禁止

吸込口をふさいで長時間運転しない
過熱による本体の変形・発火の原因になります。



プラグを抜く

使用時以外は、電源プラグをコンセントから抜く
けが・やけど・絶縁劣化による感電・漏電火災の原因になります。



まっすぐ引く

電源コードは、まっすぐ引き出す
電源コードを上につまみながら引き出すと本体の引き出し部と電源コードがこすれて破損し、感電・発火の原因になります。



禁止

排気口をふさがない
火災の原因になります。



火気禁止

火気に近づけない
本体の変形によるショート・発火の原因になります。



禁止

引火性のもの（ガソリン、ベンジン、シンナー）の近くで使用しない
爆発・火災の原因になります。



禁止

ホース差込口の接点にピンなどを入れない
感電・破壊の原因になります。



プラグを持つ

電源プラグを抜くときは、電源コードを持たずに必ず先端の電源プラグを持って引き抜く
プラグの刃が変形したり、電源コードが断線して感電・ショート・過熱により発火の原因になります。

お願い

このクリーナーは家庭用です

業務用には使用しない。
掃除目的以外には使用しない。

つぎのものは吸わせない

水などの液体や湿ったゴミ。
ガラス、ピン、刃物など鋭利なもの。
多量の砂（ペット用砂、パウダー状の粉末など）、小石など目づまりするもの。
食品用ラップや包装用フィルムなどの通気性の悪いもの。
異臭の発生や本体故障、紙パックの集じん性能を低下させる原因になります。

紙パックは必ずシール弁付東芝製 **純正** 紙パックを使用する

クリーナーの紙パックは機能部品です。東芝製 **純正** 以外の紙パックを使用した場合、モーターの発熱・発火が発生するおそれがあります。東芝製 **純正** 以外の紙パックを使用した場合の紙パックに関するクリーナーの性能・品質などの不良は保証できません。

ホース、延長管の先端で直接お掃除しない

床が傷ついたり、故障の原因になります。

掃除するときは電源コードを十分に引き出す

電源コードを無理に引っ張ると、損傷する原因になります。

床ブラシを床に強く押しつけたり、本体を急激に引っ張ったり、壁、家具などに強くあてない

床、たたみの傷つきや、壁、家具などへの色の付着防止のため、力を入れずに片手で軽くすべらせてください。延長管に手をそえると延長管・床ブラシに無理な力が加わることがあります。

杉や檜などのやわらかく傷つきやすい木床や、床用ワックス・つや出し床用洗剤をご使用の場合、床にこすり傷が発生することがあります。傷が気になる場合は本体のハンドルを持ってお掃除することをお奨めします。また、床ブラシは別売品のソフトフロアブラシのご使用をお奨めします。

砂ゴミの上で床ブラシを使うと、床に傷をつけることがあります。床ブラシの下側の車輪・ブラシ起毛布に付着している砂ゴミは取りのぞいてください。床ブラシの下側の車輪・ブラシ起毛布が摩耗していると床・たたみに傷をつけることがあります。お手入れの都度、点検してください。

各部のなまえとはたらき

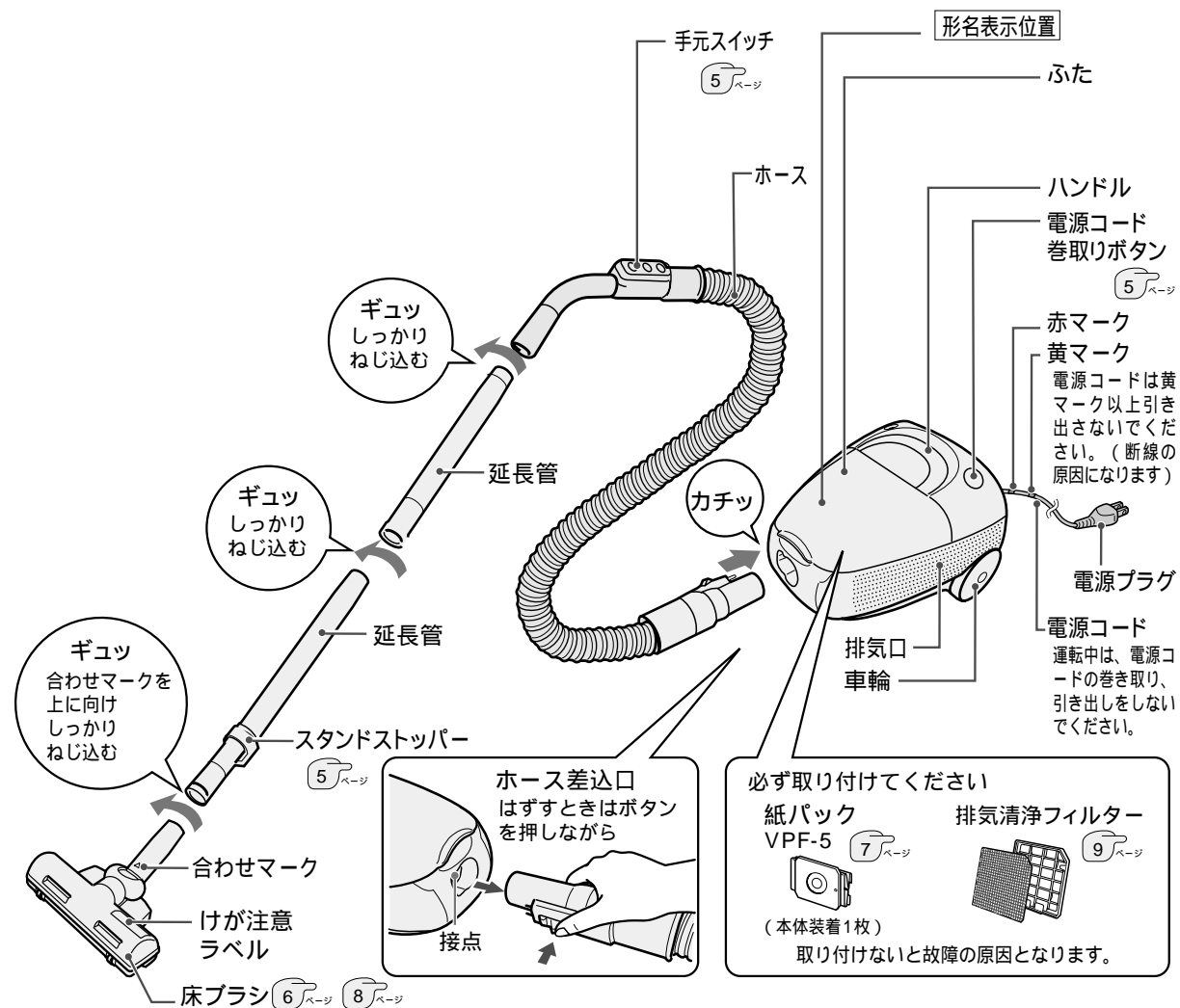

標準付属品

床ブラシ (1個)

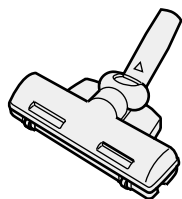

ホース (1本)

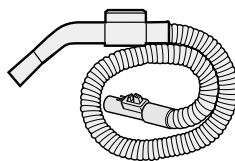

延長管 (2本)

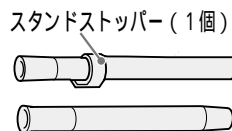

スタンドストッパー (1個)

応用付属品

すき間ノズル (1個)

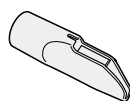

別売品

ふとん用ブラシ VJ-B4

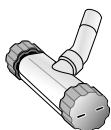

ソフトフロアブラシ VJ-F110

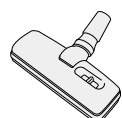

丸ブラシ (馬毛製) VJ-M2U



フリーアングルブラシ付 3段伸縮すき間ノズル VJ-N2

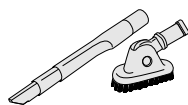

お掃除のしかた

1 電源コードをまっすぐ引き出し、電源プラグをコンセントに差し込む

2 手元スイッチを押す

お知らせ

大きなゴミなどを急激に吸いつかせた場合、自動的に吸込力を弱めます。一度に多くの家電製品をお使いになるなどして電源電圧が低いときは、吸込み力が弱くなることがありますが故障ではありません。

お願い

大きなゴミを吸いつかせたまま約3分間使用すると、モーターの過熱を防ぐため、運転が止まります。このようなときは、ゴミを取りのぞき手元スイッチを再び押してください。再びご使用になれます。

強	じゅうたんなど強い吸込力が必要なとき 強 を押して「強」でお掃除
弱/中	床、たたみ、吸いつきやすいホットカーペット、走行の重いじゅうたんなど 弱/中 を2回押して「中」でお掃除
弱/中 を押すごとに「弱 中」が切り替わります。	
弱/中	カーテンのお掃除、すき間ノズルを使ったお掃除やしずかにお掃除したいとき 弱/中 を1回押して「弱」でお掃除
切	運転を止めるとき 切 を押して「切」に 電源プラグがコンセントに差し込まれていると、「切」のときでも約2Wの電力を消費します。

すき間ノズルの使いかた

通常は、弱/中 を1回押し、「弱」で使う

強い吸込力で掃除するときは、弱/中 を2回押し、「中」でお使いください。

「強」で使用すると、保護装置がはたらくことがあります。

伸縮延長管の先にもセットして使用できます。

お願い

床などに使わないでください。傷をつけることがあります。20分以上続けて使用しないでください。モーターに負担がかかります。

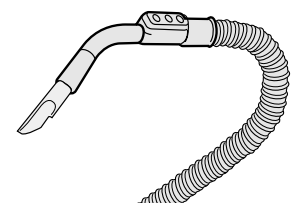

お掃除終了後は

お掃除終了後は電源プラグをコンセントから抜く

電源プラグを持ち、電源コード巻取りボタンを押しながら電源コードを巻き取る

巻き取れない場合は、電源コードを1~2m引きだしてふたたび巻き取る

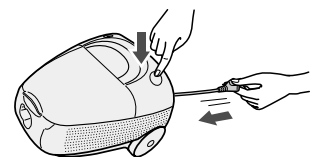

スタンド収納

延長管を1回転させ、ホースを巻き付ける。床ブラシをすべらせながら本体側に引く。スタンドストッパーを本体の穴に差し込む。

お願い

スタンドストッパーがはずれることがありますので、収納状態で持ち運ばないでください。スタンドストッパーの位置がずれたときは、ネジを締め直して調節してください。標準付属品の床ブラシを取り付けて、収納してください。標準付属品以外の床ブラシ(別売品など)を取り付けて収納状態にすると、スタンドストッパーがはずれることがあります。

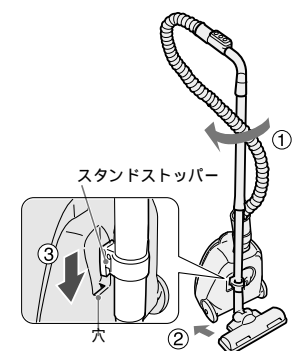

お掃除のコツ

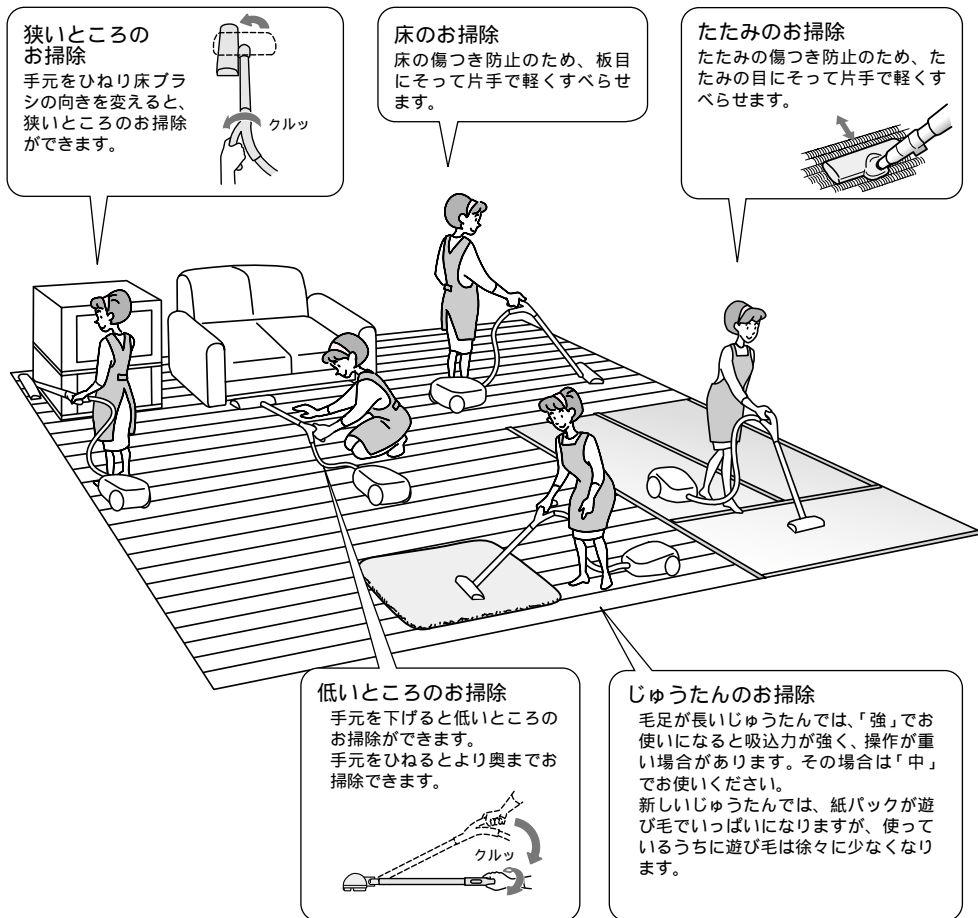

お願い 狭いところや低いところのお掃除をするときは、スタンドストッパーが床面、家具などにあたらないよう注意してください。また、床ブラシを家具や壁にぶつかけたり、手元部を下方に無理に押しつけないでください。床ブラシが破損することがあります。表面が固く、凹凸したコンクリート床などで使用しないでください。床ブラシの下側の車輪・ブラシ起毛布が磨耗していると、床・たたみに傷をつけることがあります。床ブラシの向きを変えたあと、通常的位置にもどすときは、床ブラシを前に押しながらもどしてください。

床ブラシの使いかた

警告 床ブラシの回転部など底面や、本体の排気口付近には触れない手など、けが・やけどの原因になります。特に小さなお子さまにご注意ください。

床ブラシは、床面に付くと回転部の回転がはやくなり、ゴミをかき込んで吸い込みます。紙パックがゴミでいっぱいになっていなくても、ゴミの種類によっては、紙パックが目づまって、回転ブラシが回らないことがあります。このようなときは、紙パックを交換してください。床ブラシを持ち上げたときは、安全のため回転部は止まります。(ゆっくり回る場合もあります) ホットカーペットや毛足の長いじゅうたん、毛の密度の高いじゅうたんなどじゅうたんの種類によっては、床ブラシの回転が止まる場合があります。

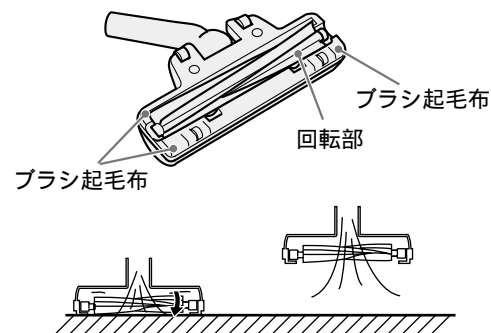

紙パックの交換

定期的に(月に1回程度)紙パックを点検し、ゴミがいっぱいになっていたり、吸込力が弱いと感じられたときは交換してください。

1 ホースをはずし、ふたを開ける
本体を押さえながらふたを開けます。

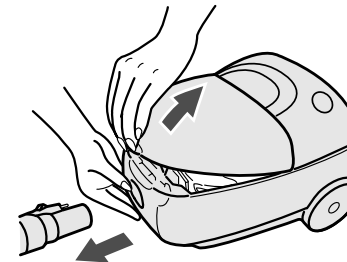

2 フックを引きながら、紙パックのボール紙をつまみ、引き出し、捨てる

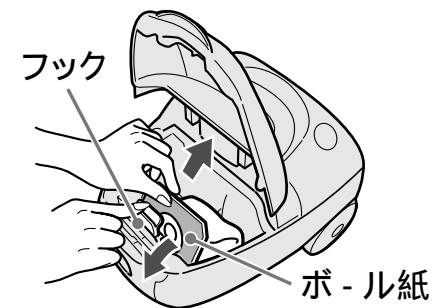

3 新しい紙パックのボール紙を、下の溝に確実に差し込む

ボール紙を折ったり曲げたりしない。ふたが閉まらなかったり、ゴミもれの原因となります。

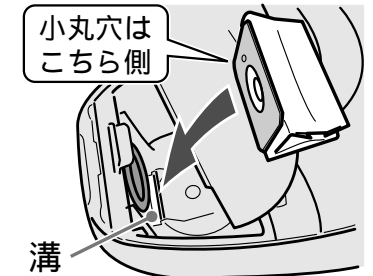

4 ボール紙の上部を前方に押しつけてしっかりフックに引っ掛け、ふたを閉める

フックに無理な力を加えない。はずれることがあります。紙パックの入れ忘れや、正しくセットされていないときはふたが閉まりません。

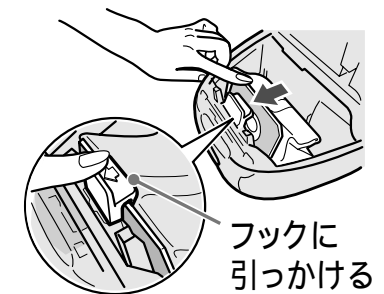

お願い 紙パックのくり返しのご使用はおやめください。紙パックが破損して故障の原因になります。

紙パックについて(必ず東芝製純正紙パックをご使用ください)

お求めは、お買い上げの販売店またはお近くの東芝クリーナー取扱店で、シール弁付東芝製純正トリプル紙パックVPF-5とご指定ください。VPF-7またはVPF-6でもご使用になれます。クリーナーの紙パックは本体性能を維持するための大切な機能部品です。指定以外の純正表示のない紙パックを使用したときは、本体内で紙パックがふくらまずゴミをためられなかったり、紙パックからゴミがもれ、モーターの発煙・発火が発生するおそれがあり、クリーナーの性能・品質は保証できません。

お手入れ

お手入れの前には①を押して運転を止め、電源プラグを抜いてください。
 本体や付属品が汚れたときは、水または中性洗剤をふくませた布でふきます。ベンジンなどでふくと、ひび割れ、変形、変色の原因になります。

床ブラシ

お手入れは、延長管から取りはずしておこなってください。
 週1~2度お手入れしてください。回転部にゴミがからみつくと、回転部が回らなくなります。

1 カバーをははずす

つまみを矢印の方向に動かす
 カバーを持ち上げる

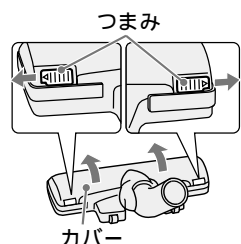

2 ゴミを取りのぞく

ブラシ本体から回転部をははずす
 回転部から両側の軸受をははずし、軸にからみついたゴミを取りのぞく
 軸受を取り付ける
 車輪のまわりに入ったゴミは、ピンセットで取りのぞく

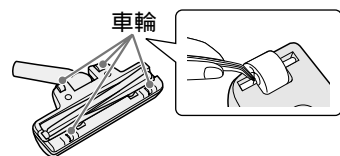
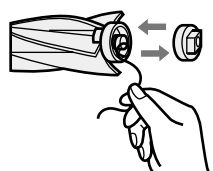
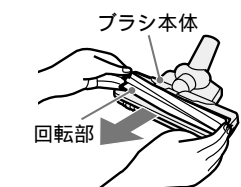

ゴミがたまったままお使いになると車輪が回らず、床、たたみを傷つけることがあります。
 軸受には左右の方向性がありますので、逆向きには取り付けません。
 軸受は必ず取り付けてご使用ください。

3 ブラシ本体、カバー、回転部を水で洗い、陰干しにして十分に乾燥させる

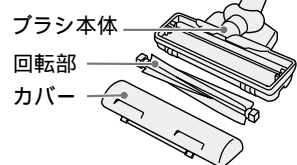

4 ブラシ本体、カバー、回転部が十分乾燥したのを確認してから回転部をブラシ本体に取り付ける

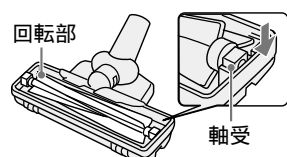

回転部には左右の方向性がありますので、逆向きには取り付けられません。

5 カバーを取り付ける

つめを引っかけ、カバーを取り付ける
 つまみを矢印の方向に動かし固定する

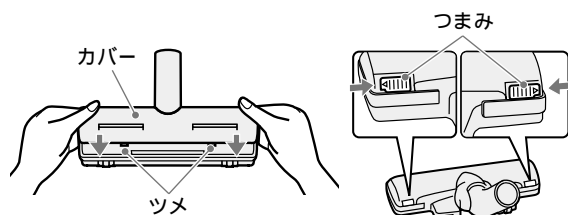

お願い 砂ゴミの上で床ブラシを使うと、床に傷をつけることがあります。床ブラシの下側の車輪・ブラシ起毛布に付着している砂ゴミは取りのぞいてください。
 床ブラシの下側の車輪・ブラシ起毛布が摩耗していると、床・たたみに傷をつけることがありますので、お手入れの際に点検してください。摩耗しているときは販売店にご相談ください。
 洗剤、漂白剤などを使用しないでください。
 毛のかたいブラシで洗わないでください。
 暖房器具、ドライヤーなどで乾かさなでください。
 回転部の軸受には注油しないでください。回転不良の原因になります。
 ブラシ本体とカバーの間にすき間がないことを確かめてください。すき間があると回転部が回りません。



警告



本体・ホース・延長管は絶対に水洗いしない
 感電・故障する場合があります。

排気清浄フィルター

紙パックを交換しても、吸引力が弱いときは、お手入れをしてください。

1 フィルター枠をははずす

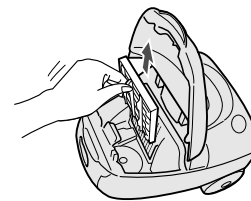

2 フィルター枠から排気清浄フィルターをははずす

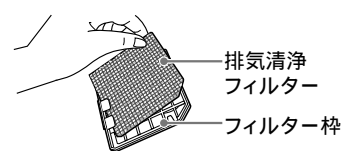

3 押し洗いをし、陰干しして十分に乾燥させる



お願い

性能・品質を保証できませんので、洗剤・漂白剤などを使用したり、洗濯機で洗ったり、暖房器具・ドライヤーなどで乾かさなでください。

お知らせ

新しい排気清浄フィルターは、お買い上げの販売店を通じて、取りよせることができます。(有料)

4 排気清浄フィルターをフィルター枠にはめる

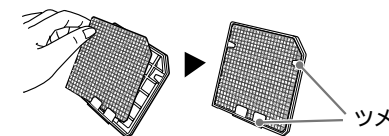

5 フィルター枠を本体にはめ込む

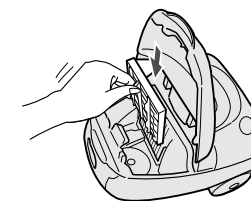

仕様

電源	消費電力	外形寸法			質量	吸込仕事率	運転音	集じん容積	電源コードの長さ
		長さ	幅	高さ					
100V 50-60Hz 共用	1000W ~約250W	285 mm	253 mm	209 mm	4.0kg (ホース・延長管・ 床ブラシ含む)	470W~約90W	64dB ~約54dB	1.6L	5m

手元スイッチ「強」にて消費電力1000W、吸込仕事率470W、運転音64dB
 この商品は、日本国内用に設計・販売しています。電源電圧や周波数の異なる国では、使用できません。
 海外での修理や部品販売などのアフターサービスも対象外となります。

保護装置について

モーターの過熱を防ぐため、本体内部に運転を止める保護装置がついています。

保護装置がはたらくとき

紙パックがゴミでいっぱいのまま運転し続けたとき

砂ゴミ、誤って吸い込んだ湿ったゴミなど、吸込むゴミの種類によっては、紙パックがいっぱいになる前に、保護装置がはたらくことがあります。

ホース、延長管、床ブラシなどにゴミがつまったまま運転し続けたとき

すき間ノズルで連続運転使用したとき

夏期など室温が35℃を越えるとき

吸込口や排気口をふさいで連続運転し続けたとき

シール弁付東芝製 **純正** 紙パック以外を使用したとき

保護装置がはたらいた場合

1 手元スイッチの **切** を押し、電源プラグをコンセントから抜く

2 紙パックを交換するか、またはホース、延長管、床ブラシなどにつまったゴミや排気口などをふさいでいる物を取りのぞく

3 涼しい場所におく

約1時間後、保護装置が解除され、再び使用できます。

このようなときは



警告

改造はしない また、修理技術者以外の方は、分解したり修理をしない
火災・感電・けがの原因となります。修理はお買い上げの販売店または東芝家電修理
ご相談センターにご相談ください。

修理サービスを依頼する前に

ご使用中に異常が生じたときは、電源プラグを抜き、約15秒後にふたたび差し込んで動作を確認します。

それでも異常が直らないときは、次の点をお調べください。

このようなときは	調べるところ	直しかた	参照ページ
モーターが 回転しない	ホースが本体に差し込まれていますか。 紙パックがゴミでいっぱいになったり、ホース・延長管に ゴミがつまっていませんか。 床ブラシにゴミが吸いついていませんか。 シール弁付東芝製 純正 紙パック以外を使っていませんか。	しっかり差し込んでください。	4
		本体の保護装置がはたらいています。	10
	シール弁付東芝製 純正 紙パックをお使いください。	本体の保護装置がはたらいています。	10
		本体の保護装置がはたらいています。	10
モーターの回転が 変動する	シール弁付東芝製 純正 紙パック以外を使っていませんか。	シール弁付東芝製 純正 紙パックをお使いください。	7
吸込力が弱い	ホース・延長管・床ブラシにゴミがつまっていませんか。 排気清浄フィルターの汚れがひどくありませんか。 シール弁付東芝製 純正 紙パック以外を使っていませんか。	ホース・延長管・床ブラシをはずして ゴミを取りのぞいてください。	4
		お手入れしてください。	9
	シール弁付東芝製 純正 紙パックをお使いください。	7	
床ブラシの回転 部が回転しない	紙パックがゴミでいっぱいになっていませんか。 (土・砂ぼこりなどのゴミでは、紙パック内のゴミがほとんど 入ってない状態でも回転しなくなることがあります。 回転部のまわりに糸くずがたくさん巻きついていませんか。 シール弁付東芝製 純正 紙パック以外を使っていませんか。	紙パックを交換してください。	7
		取りのぞいてください。	8
	シール弁付東芝製 純正 紙パックをお使いください。	7	
電源コードが 巻き取れない 引き出せない	電源コードが片よって巻き取られていませんか。 電源コードがからんでいませんか。	1~2m引き出してふたたび巻き取ってください。	5
		電源コード巻取りボタンを押しながら「巻き取る」 「引き出す」操作を2~3回くり返してください。	5

それでも異常のある場合は、11ページの保証とアフターサービスをご参照ください。

ご使用中、本体及び電源コード、排気風が熱く感じられてきますが異常ではありません。モーターの熱のためです。

ゴミがたまってくるとモーターの回転数が高くなり音が少し大きくなりますが異常ではありません。

ご自分での修理は、危険な場合がありますから絶対にしないでください。

電源プラグを差し込むとき、火花が散る場合がありますが、故障ではありません。

保証とアフターサービス

必ずお読みください

ご不明な点や修理に関するご相談は

修理に関するご相談ならびに、お取り扱い・お手入れに関するご不明な点は **お買い上げの販売店にご相談ください。**

販売店に修理のご相談ができない場合

東芝家電修理ご相談センター

フリーダイヤル
0120-1048-41

携帯電話・PHSからのご利用は

東日本地区(北海道、東北、関東、甲信越、東海、沖縄県) 044-543-0220

西日本地区(上記以外) 06-6440-4411

お買い物・お取り扱いのご相談

東芝家電ご相談センター

フリーダイヤル
0120-1048-86

電話で
24時間
365日お応えします

携帯電話・PHSからのご利用は 03-3426-1048

FAX 03-3425-2101(365日:8:00~20:00受付)

・「東芝家電修理ご相談センター」「東芝家電ご相談センター」は東芝テクノネットワーク株式会社が運営しております。
・お客様からご提供いただいた個人情報は、修理やご相談への回答、カタログ発送などの情報提供に利用いたします。
・利用目的の範囲内で、当該製品に関連する東芝グループ会社や協力会社にお客様の個人情報を提供する場合があります。

保証書(一体)

保証書は、この取扱説明書の12ページに記載されています。

保証書は、必ず「お買い上げ日・販売店名」などの記入をお確かめのうえ、販売店から受け取っていただき、内容をよくお読みの後、大切に保管してください。

保証期間はお買い上げの日から1年間です。(ただし、紙パックはのぞく)詳しくは保証書をご覧ください。

補修用性能部品の保有期間

クリーナーの補修用性能部品の保有期間は製造打ち切り後6年です。補修用性能部品とは、その商品の機能を維持するために必要な部品です。

部品について

修理のために取りはずした部品は、特段のお申し出がない場合は弊社にて引き取らせていただきます。修理の際、弊社の品質基準に適合した再利用部品を使用することがあります。部品共用化のため、一部予告なしに仕様や外観色を変更することがあります。

修理を依頼されるときは

10ページに従って調べていただき、なお異常があるときは、電源を切り使用を中止し、必ず電源プラグをコンセントから抜いて、お買い上げの販売店にご連絡ください。

保証期間中は.....

保証書の規定に従って、販売店が修理させていただきます。なお、修理に際しましては、保証書をご提示ください。

保証期間が過ぎているときは.....

保証期間経過後の修理については、お買い上げの販売店にご相談ください。修理すれば使用できる場合は、ご希望により有料で修理させていただきます。

修理料金のしくみ.....

修理料金は技術料・部品代などで構成されています。	
技術料	故障した商品を正常に修復するための料金です。
部品代	修理に使用した部品代金です。

便利メモ	お買い上げ日	年 月 日
	お買い上げ店名	電話()

長年ご使用のクリーナーの点検をぜひ!

愛情点検

このような症状はありませんか。

- スイッチを入れても、ときどき運転しないときがある。
- 電源コードを動かすと運転が止まるときがある。
- 紙パックを交換しても、保護装置がすぐにはたらいて止まる。
- こげくさい臭いがする。
- その他の異常がある。

ご使用中

故障や事故防止のため、使用を中止し、電源プラグをコンセントから抜いて、必ずお買い上げの販売店に点検・修理をご相談ください。