

# TOSHIBA

東芝全自動電気洗濯機(家庭用)

## 取扱説明書

形名 AW-424YS

Twin Air  
からりと脱水

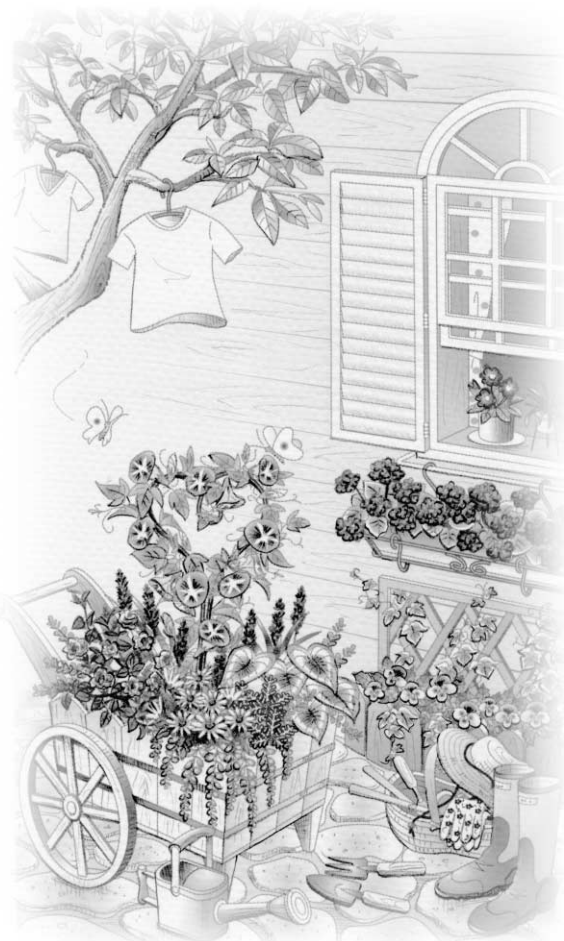

このたびは東芝全自動電気洗濯機をお買い上げいただきまして、まことにありがとうございました。  
この商品を安全に正しく使用していただくために、お使いになる前にこの取扱説明書をよくお読みになり十分に理解してください。  
お読みになったあとはいつも手元においてご使用ください。  
保証書を必ずお受け取りください。

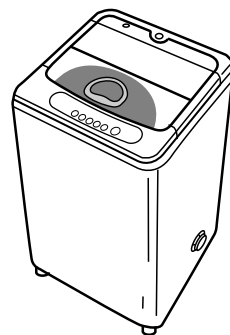

### もくじ

安全上のご注意	2~4
お願い	4
各部のなまえ/別売部品	5
操作パネルのみかた	6~7
洗濯の前に	8~9

### 普段のお洗濯

標準コース	10
しっかり脱水したいとき	
標準からりと脱水コース	11
からりと脱水(槽乾燥)コース	11
軽い汚れのものを短時間で洗いたいとき	
スピーディコース	12
やさしく洗いたいとき	
やさしいコース	13
汚れが気になる衣類を洗いたいとき	
しっかりコース	13
デリケートな衣類を洗いたいとき	
ドライコース	14~16
洗濯終了時間の予約	17
お好みの設定をしたいとき	18~19
毛布の洗濯	20
洗濯コースについて	21

知っているると便利	22~25
洗濯用剤量の目安	22
粉石けん・液体洗剤・漂白剤・柔軟仕上げ剤	23
チャイルドロックについて	24
ふるの残り湯を使いたいとき	25
終了ブザー音を消したいとき	25
水位を調節したいとき	25

お手入れ	26~28
洗濯・脱水槽の掃除や乾燥をしたいとき	
槽洗浄コース	28
からりと脱水(槽乾燥)コース	28
据え付け	29~32
こんな表示が出たら	33
こんなときは故障ではありません	34
お困りのときは	35
仕様	35
保証とアフターサービス	36

ご使用の前に

いろいろな洗濯

知っているると便利

お手入れ・据え付け  
アフターサービス

# 安全上のご注意

必ずお守りください

お使いになる人や他の人への危害、財産への損害を未然に防止するための安全に関する重大な内容を記載しています。つぎの内容（表示・図記号）をよく理解してから本文をお読みになり、記載事項をお守りください。

## 表示の説明



### 警告

「取り扱いを誤った場合、使用者が死亡または重傷<sup>\*1</sup>を負う可能性が想定されること」を示します。



### 注意

「取り扱いを誤った場合、使用者が傷害<sup>\*2</sup>を負うことが想定されるか、または物的損害<sup>\*3</sup>の発生が想定されること」を示します。

\*1：重傷とは、失明や、けが、やけど（高温・低温）感電、骨折、中毒などで、後遺症が残るものおよび治療に入院・長期の通院を要するものをさします。

\*2：傷害とは、治療に入院や長期の通院を要さない、けが、やけど、感電などをさします。

\*3：物的損害とは、家屋・家財および家畜・ペット等にかかわる拡大損害をさします。

## 図記号の説明



禁止

⊘は、禁止（してはいけないこと）を示します。  
具体的な禁止内容は、図記号の中や近くに絵や文章で示します。



指示

●は、指示する行為の強制（必ずすること）を示します。具体的な指示内容は、図記号の中や近くに絵や文章で示します。



注意

△は、注意を示します。  
具体的な注意内容は、図記号の中や近くに絵や文章で示します。



## 警告

### 改造はしない

修理技術者以外の方は分解したり修理しない

火災、感電、けがの原因となります。

修理は、お買い上げの販売店または東芝家電修理ご相談センターにご相談ください。



分解禁止

電源プラグの刃および刃の取り付け面に付着したほこりはよくふきとる

ほこりが付着すると火災の原因となります。

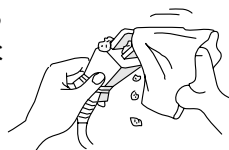

ほこりをとる

### 電源コードを傷めない

電源コードを傷付けたり、破損したり、加工したり、無理に曲げたり、引っ張ったり、ねじったり、たばねたりしないでください。また、金属部にかけたり重い物を載せたり、挟み込んだりしないでください。コードが破損し、火災・感電の原因となります。



傷つけ禁止

電源は交流100Vで定格15A以上のコンセントを洗濯機単独で使う

電圧や定格が異なると火災、感電の原因となります。また、他の器具と併用すると分岐コンセント部が異常発熱して発火することがあります。



コンセントは専用で

アース線が取り付けられているか確認する

故障や漏電のときに感電する恐れがあります。

アース線の取り付けは、電気工事店または販売店に相談してください。

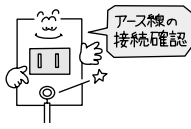

アース線の接続を確認する

お手入れの際は電源プラグをコンセントから抜く

感電やけがをすることがあります。



プラグを抜く



## 警告

浴室や風雨にさらされる場所には設置しない

感電や漏電による火災の原因となります。



水場での使用禁止

電源プラグは、ぬれた手で抜き差ししない

感電やけがをすることがあります。



禁止

洗濯・脱水槽が完全に止まるまで中の洗濯物などに手を触れない

ゆるい回転でも洗濯物が手に巻きついてけがをすることがあります。特にお子様には気をつけてください。

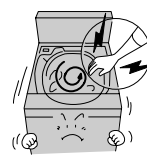

接触禁止

幼児に洗濯・脱水槽をのぞかせない

洗濯機の近くに台などを置かないでください。

洗濯・脱水槽の中に落ちてけがをしたり、おぼれることがあります。



禁止

本体各部に直接水をかけない

感電・ショートすることがあります。



水かけ禁止

傷んだコードや電源プラグ・ゆるんだコンセントは使用しない

感電・ショート・発火の原因となります。



使用禁止

プラスチック部には火気を近づけない

火災の原因となります。



火気厳禁

排水不良でないことを確認する

排水不良で洗濯機が水に浸かる状態で使用すると、漏電による火災や感電の恐れがあります。



排水確認

引火物は洗濯・脱水槽に入れない

ガソリン・灯油・ベンジン・シンナー・アルコールなどやそれらの付着した洗濯物は入れないでください。爆発や火災の原因となります。

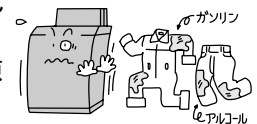

引火物禁止



## 注意

電源プラグを抜くときはコードを引っ張らない

電源プラグを持って引き抜いてください。感電やショートして発火する恐れがあります。



引っ張り禁止

洗濯機の上へのぼったり、重い物を載せたりしない

変形・破損によりけがをすることがあります。



上乗り禁止

温水を使用する場合50℃以上のお湯は使用しない

プラスチック部品の変形や傷みにより、感電や漏電の恐れがあります。



熱湯使用禁止

長期間ご使用にならない時は電源プラグをコンセントから抜く

絶縁劣化による感電や漏電火災の原因となります。



プラグを抜く

## ⚠ 注意

洗濯の前に蛇口を開いて、給水ホースの接続部分の緩みや水もれのないことを確認する

ねじやホース接続などの緩みがあると水もれして思わぬ被害を招くことがあります。



水もれ確認

玄関マット、足拭きマットなど厚くて固いものは、洗濯機で洗える表示があっても洗わない

脱水中に異常振動し、けがをしたり、洗濯機、壁、床などの破損、衣類の損傷などの恐れがあります。



洗濯禁止

運転中の洗濯機の下に手などを入れない  
回転部があり、けがをする恐れがあります。



手などを入れない

防水性のシート、マット、衣類( )水を通しにくい繊維製品は洗濯や脱水をしない

洗濯物が飛び出したり脱水中に異常振動し、けがをしたり、洗濯機、壁、床などの破損、衣類の損傷などの恐れがあります。

サウナスーツ、雨ガッパ、釣具用上着・ズボン、スキーウェア、寝袋、オムツカバー、ウェットスーツ、自転車・バイク・自動車カバーなど。



洗濯禁止

## お願い

脱水中、ふたを開けて15秒以内に洗濯・脱水槽が止まらないときは、すぐに使用を中止する

修理を依頼してください。  
けがの原因になります。

後始末を忘れずに

(万一の水もれや火災を防ぐためです)  
洗濯終了後、必ず水栓を閉じてください。  
水をためて長時間放置しないでください。

運転中は洗濯・脱水槽に手を入れない

ゆるい回転でも洗濯物が手に巻きついてけがをする恐れがあります。

脱水中にふたを開けると、安全のため洗濯機が止まるまでブザーが鳴り続けます。

製品にカバーをされるときは

塩化ビニール製のカバーは樹脂部品や塗装面を傷めることがありますので、ご使用のときは、洗濯機の上部に布などをかけてからカバーをしてください。

結露について

気温が高く水温が低い場合には露つきが生じ(結露)床面を濡らすことがあります。別売の「洗濯機トレー」(TZ-10)をご使用ください。

洗濯機移動時は、取っ手を持ってください

外箱底面に手をふれたり手で持ち上げたりしないでください。

パネルに整髪剤・スプレー・液体洗剤・部分洗い洗剤などをかけたり、先のとがったもので押さない

部品の破損や故障の恐れがあります。

## 各部のなまえ

本体

ふ た

柔軟仕上剤注入口

液体漂白剤注入口  
(予約洗濯時)

洗濯・脱水槽

操作パネル

形名表示位置

調節脚  
(前脚1脚)

乾燥機用排水口

給 水 口

安全上の注意ラベル

パルセーター  
(回転板)

ホース掛け  
糸くず取りネット

アース線

電源コード

排水ホース

電源プラグ  
スリ ー プ

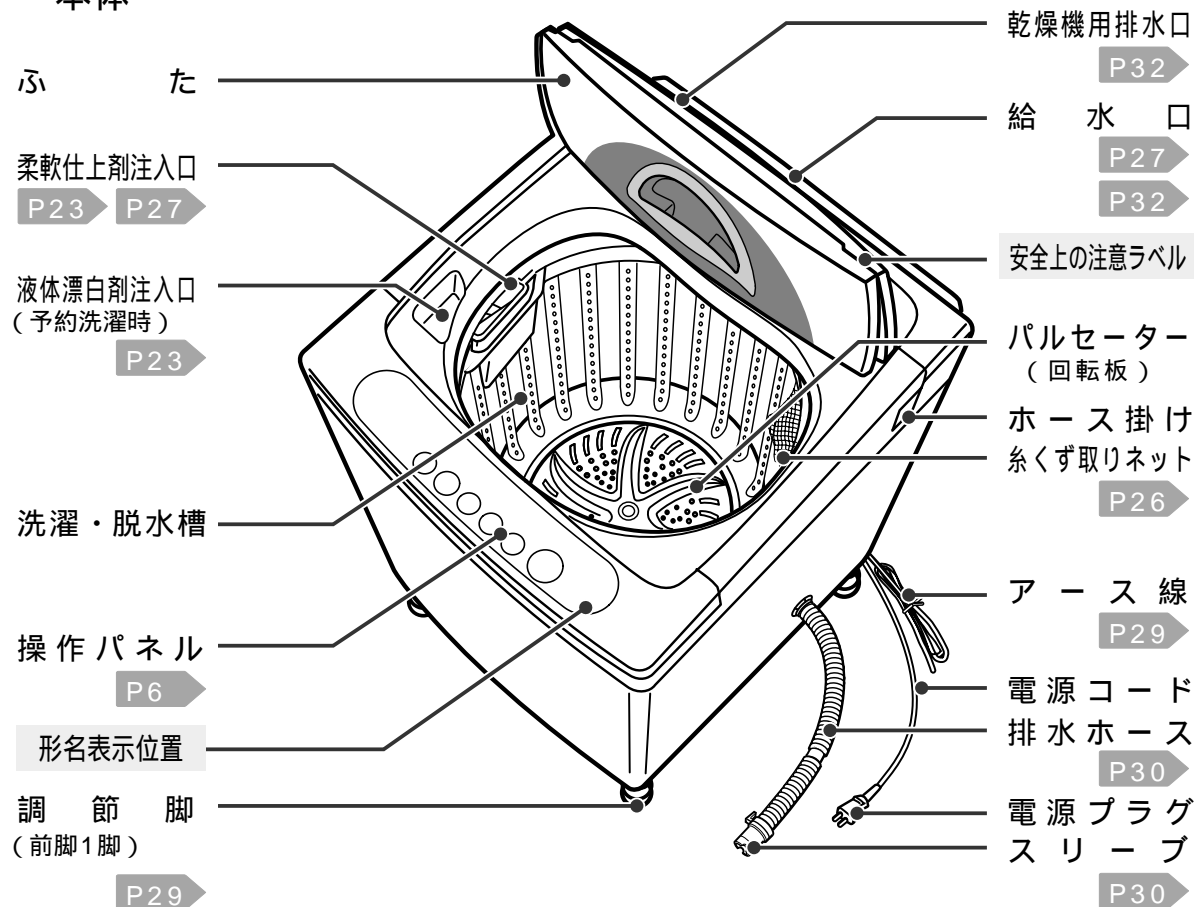

\* 付属品や別売部品を購入したい場合は、お買い上げの販売店または、東芝家電ご相談センターにご相談ください。

付属品

	給水ホース(0.8m) ホース継手 1個
	排水ホースバンド1個
	排水ホース(0.7m)1個

別売部品

部品名	部品コード・型名	部品名	部品コード・型名
糸くず取りネット	42044612	給水延長 ホース	長さ0.5m 42040662
真下排水 パイプ	長さ0.2m THP-2		長さ 1m 42040663
	長さ0.4m THP-3		長さ 2m 42040664
分岐水栓	JB-11		長さ 5m 42040665
給水栓ジョイント	CB-J6	排水延長ホース 1.2m	42040679
糸くずフィルターボックス	THB-100	洗濯槽クリーナー	90004003
付属品排水ホース1本(750m)		洗濯機トレー	TZ-10
排水ホースバンド2個		毛布洗いネット	TMN-30
乾燥機用S字フック	42018326	脚キャップ	42006196

# 操作パネルのみかた

## 洗剂量表示

洗剂量の目安を表示します。 P22

粉末合成洗剤に同梱されているスプーンでの洗剂量を表示します。



スプーン1杯で  
水55Lの使用量

洗剤の種類によりスプーン1杯の洗剂量が変わります。  
お使いの洗剤に合わせて洗剂量を加減してください。

## チャイルドロック表示

設定するとランプが点灯し、  
動作中は点滅します。 P24

## 点字

操作ボタンには点字を付記しています。(一部省略文字になっています。)  
カタカナで記載しているのが、点字内容です。

## 操作音

ボタンを押すとブザーが「ピッ」と鳴ります。

一回押すごとにブザーが「ピッ」と鳴り、設定が順送りされます。

起点に戻ると「ピー」と長めの音になります。

各ボタンの起点は次のようになります。

ボタン	予約 <small>(時間後)</small>	やさしい <small>(しっかり)</small>	コース	行程	水位
起 点	9時間後	やさしい	標準	洗い・すすぎ・脱水	1番上の水位

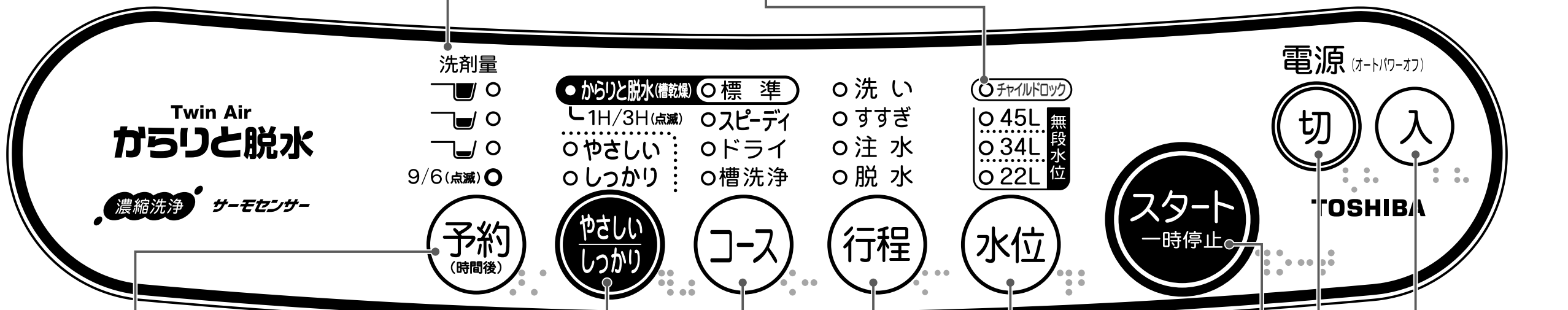

### 予約

洗濯終了までの時間が予約  
できます。 P17

### やさしい/しっかり 専用

「やさしい」または「しっかり」  
を選択してください。  
ボタンを押すとランプが点灯し  
ます。 P13

### コース

洗濯物に応じてコースを選  
択してください。  
ボタンを押すとランプが点  
灯します。

### 行程

電源を入れ、コースを選ん  
だときは、選んだコースの  
行程が表示されます。  
スタート後は現在運転中の  
行程を点滅で残りの行程を  
点灯で表示します。  
洗い～すすぎ、脱水などのお  
好みの行程が選べます。 P18

### 水位

自動設定されるとき  
洗濯物の量に合わせて水位を無段階に設定します。  
表示のない水位に設定されると、最も近い水位が  
点灯します。  
洗い給水中は水位表示が下から順番に点灯します。  
給水が終了すると設定された水位が点灯します。  
運転前に洗濯・脱水槽に水が入っていると1番上の  
水位になります。

水位を押して設定するとき

水位を押すと好みの水位に設定することができます。  
表示は水位が高くなる方向に移動します。  
洗い給水中は設定された「水位」表示が点滅します。

### 電源

電源の「入」「切」をします。  
運転終了後約15秒後、または電源を  
入れて運転しない場合10分後、自動  
的に切れます。

### スタート・一時停止

洗濯を始めるときに押します。  
途中で運転を止めるときに押します。

ご使用の前に

# 洗濯の前に

## 警告

引火物は洗濯・脱水槽に入れない  
灯油・ガソリン・ベンジン・シンナー・アルコールなどやそれらの付着した洗濯物はいれしないでください。爆発や火災の原因になります。



引火物禁止

## 注意

防水性のシート、マット、衣類( ) 水を通しにくい繊維製品は洗濯や脱水をしない  
洗濯物が飛び出したり脱水中に異常振動し、けがをしたり、洗濯機、壁、サウナスーツ、雨ガッパ、釣具用上着・ズボン、スキーウェア、寝袋、オムツカバー、ウェットスーツ、自転車・バイク・自動車カバーなど。



洗濯禁止

玄関マット、足拭きマットなど厚くて固いものは、洗濯機で洗える表示があっても洗わない  
脱水中に異常振動し、けがをしたり、洗濯機、壁、床などの破損、衣類の損傷などの恐れがあります。



洗濯禁止

## 洗濯機の準備

1 アースと電源プラグを取り付ける P29

2 給水ホースを取り付け、水栓を開く P31

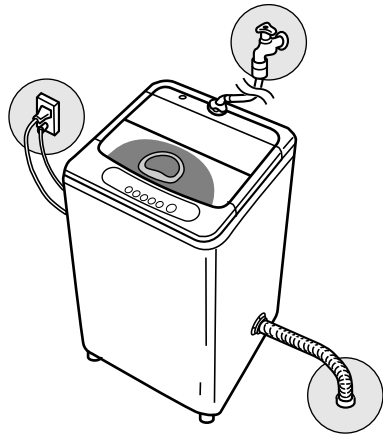

3 排水ホースを排水できる状態にする P30

\* ふる水を利用するときは「ふるの残り湯を使いたいとき」をごらんください。 P25

## お願い

糸くず取りネットは必ず取り付けて運転してください。  
糸くず取りネットを取り付けずに運転すると水はねがひどくなったり、取り付け部に衣類が引っかかり衣類を傷める場合があります。

## 洗濯物について

衣類の取扱い絵表示を確認し、洗濯物にあったコースを選ぶ

.....「標準」「スピーディ」「やさしい」「しっかり」コース

手洗い や ドライ ...「ドライ」コース

## 洗濯量について

### 洗濯量は

JISで規定された布を洗濯したときの洗濯量です。洗濯物の種類・大きさ・厚さなどにより洗える量が変わります。洗濯物の動きが悪い場合は洗濯物の入れすぎです。

### 洗濯量の目安

衣類のおよその洗濯量を覚えて、入れすぎないようにしてください。  
洗濯物によって洗濯できる量が異なります。  
普通の洗濯物は約4.2kg以下  
シーツは5枚・約2.5kg以下  
レースのカーテンは約2.0kg以下  
バスタオルは8枚・約2.5kg以下

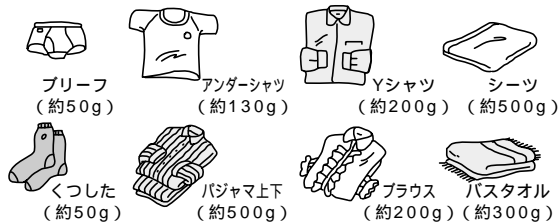

\* ( ) 内は1枚の質量の目安です。

## 洗濯物の準備について

ポケットの中に何も入っていないことを確認する



衣類についてるドロや砂は、ブラシなどでよく落とす

ひもは結んで、ファスナーは閉める、マジックテープは止める

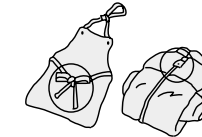

\* 衣類やファスナーの傷みを防ぐためです。マジックテープは止めておかないと糸くず取りネットや衣類にくっつき傷める原因になります。  
飾りや付属品のある衣類、コーデュロイなど起毛素材の衣類は裏返す  
\* 衣類の傷みや毛玉、糸くずを防ぐためです。

デリケートな衣類(レースのついた衣類、ブラジャー、ストッキング、タイツなど)は洗濯ネットに入れる



糸くずが気になるものは、タオル、バスタオルとは分けて洗う  
または市販の糸くず防止ネットに入れて洗う

色物と白物は分けて洗う

\* 他の衣類への色移りを防ぐためです。

汚れのひどい所や、シミは部分洗い用洗剤をぬっておく

## 洗濯物の入れかた

大物や水に浮きやすい物から先に入れる

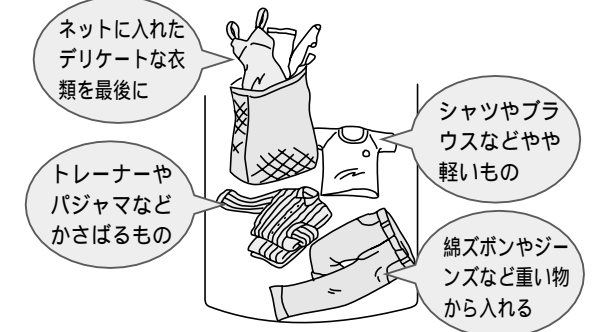

### 水に浮きやすい衣類の例

ジャンパーなど表地や裏地が化繊100%の衣類  
フリースなど化繊100%あるいは混紡衣類(化繊とはポリエステル、アクリル、ナイロンなどのことです。)

洗濯機で洗える表示であっても、枕・座布団・クッションなど給水後に上から押さえても洗剤液がしみこまないものは洗濯できません。脱水時に洗濯物が飛び出すことがあり、異常の原因となります。

洗濯物はできるだけ均一に入れ、よく押し込む

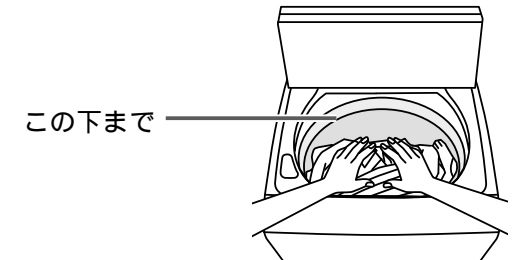

学生服など型くずれの気になる衣類や、空手着などかさばる物は単独で洗う

洗濯中に衣類を追加するときは

必ず「一時停止」を押し、運転が止まってから衣類を入れてください。このとき洗濯物を上から押さえて十分洗剤液を含ませてください。

# 普段のお洗濯

## 標準コース

センサーが洗濯物の量・質・からみ具合・室温を検知し、水位・水流・時間を自動的に選びます。

### 濃縮洗浄とは

低い水位からかくはんを始め、高濃度の洗剤液を衣類にしみ込ませ、水を追加しながら洗います。高濃度の洗浄液がしみ込むので洗剤が汚れに効果的にはたります。

### 洗剤の入れかた

洗剤量表示に従って給水時の水に少しずつ溶かしながら入れる。

入れすぎると泡が立ちすぎたり、すすぎが不十分になります。

### 「注水」行程について

設定すると、下記のようにランプが点灯します。

- |       |       |
|-------|-------|
| ● 洗い  | ● 洗い  |
| ● すすぎ | ● すすぎ |
| ○ 注水  | ● 注水  |
| ● 脱水  | ● 脱水  |

電源「入」時  
行程を1回押す

「注水」点灯で洗濯すると記憶され、次回から電源を入れると「注水」が点灯します。

「注水」点灯時に行程を1回押すと設定が解除され、そのまま運転すると記憶は解除されます。

**お願い**  
軽い生地（化繊・混紡・シーツ等）の衣類は水位が低めになることがあります。低いときは水位ボタンで水位を調節してください。

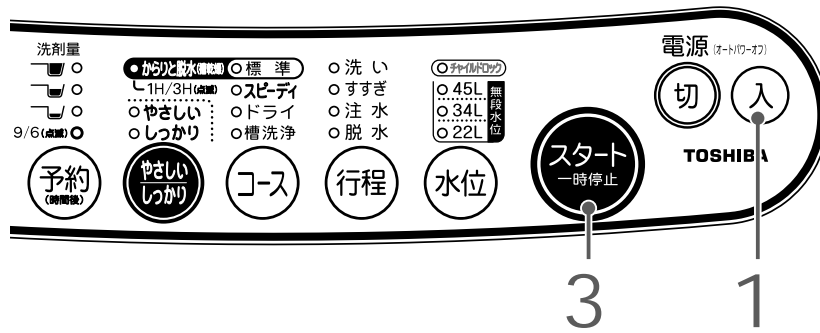

1 電源を入れる  
「標準」が点灯します。

2 洗濯物を入れる  
洗濯量 P8 洗濯物の入れかた P9  
▶ すすぎを念入りにしたいとき  
行程を1回押して「注水」を選ぶ P18  
「注水」ランプが点灯していれば押す必要はありません。  
▶ 予約をしたいときは予約を選ぶ P17

3 スタートを押す  
給水前にパルセーター（回転板）が回転して洗濯量をはかり、洗剤量（目安）を表示します。

4 表示を目安に洗剤などを入れる  
洗剤量の表示 P6 洗濯用剤量の目安 P22

5 ふたを閉める  
ふたを開けたまま運転するとすすぎや脱水の前で運転が止まります。

**洗濯終了** ブザーで洗濯の終了をお知らせ  
水栓を閉じ、糸くず取りネットを掃除してください。

# しっかり脱水したいとき

## 標準からりと脱水コース

「標準」コースの洗濯行程（洗い・すすぎ・脱水）の脱水を「からりと脱水」にします。

「からりと脱水」を行うことで洗濯物から水分をとばし、室内干しする時の乾燥時間を短縮することができます。「からりと脱水」3時間で、化繊衣類（ポリエステル100% 1kg以下）はほとんど乾きます。仕上がり具合は洗濯物の種類・室温などで変わります。「標準」コース以外は「からりと脱水」は選べません。

からりと脱水の目安  
室内干しの時間を短縮したいとき：1H  
化繊の衣類を乾燥したいとき：3H

**お願い**  
「標準からりと脱水」「からりと脱水」コースは脱水時間が長いのでしわや型くずれが気になる衣類や取扱い絵表示に洗濯機がある衣類は洗わないでください。

からりと脱水の表示について  
設定すると、下記のようにランプが点灯（点滅）します。

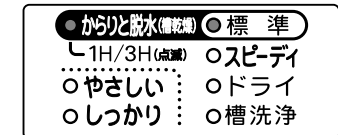

「標準」と「からりと脱水（槽乾燥）」が点灯（点滅）します。脱水行程を含まない設定はできません。

## からりと脱水（槽乾燥）コース

「からりと脱水」のみ運転したいとき衣類はほぐして片寄らないように入れてください。

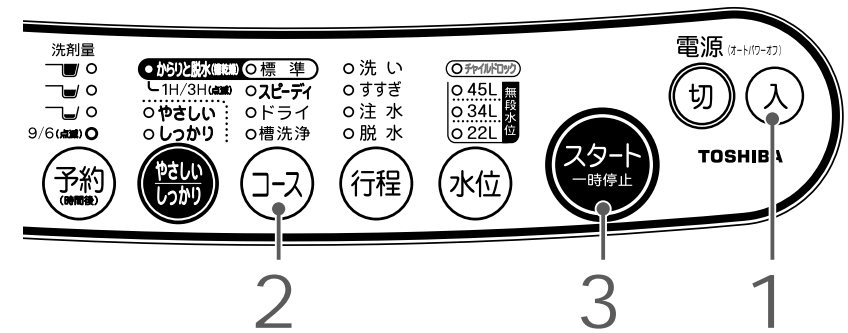

1 電源を入れ、洗濯物を入れる

2 コースを押して「標準からりと脱水」を選ぶ  
1H（ランプ点灯）、3H（ランプ点滅）が選べます。  
洗濯量 P8 洗濯物の入れかた P9  
▶ すすぎを念入りにしたいとき P18  
▶ 「からりと脱水（槽乾燥）」のみしたいとき  
行程を押して「脱水」のみを選ぶ P19  
▶ 予約をしたいときは予約を選ぶ P17

3 スタートを押す  
給水前にパルセーター（回転板）が回転して洗濯量をはかり、洗剤量（目安）を表示します。

4 表示を目安に洗剤などを入れ、ふたを閉める  
ふたを開けたまま運転するとすすぎや脱水の前で運転が止まります。

**洗濯終了** ブザーで洗濯の終了をお知らせ  
水栓を閉じ、糸くず取りネットを掃除してください。

# 軽い汚れのものを短時間で洗いたいとき

## スピーディコース

軽い汚れの衣類を「普段のお洗濯」に対して短い時間で洗います。

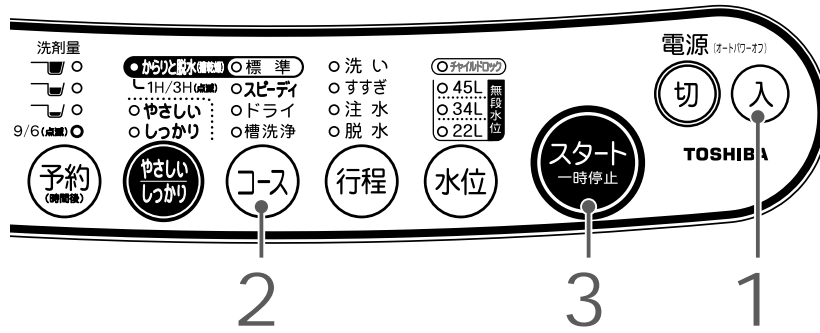

すすぎ回数について  
1番上の水位はためすすぎ2回、他の水位は注水すすぎ1回になります。

行程表示は下記のようになります。

- 洗い
- すすぎ
- 注水
- 脱水

洗剤量について  
「標準」コースに比べ少ない洗剤量を表示します。柔軟仕上剤の使用量は設定水位に合わせてください。洗剤・洗濯物は、入れすぎないようにしてください。すすぎが不十分になります。粉石けんは合成洗剤に比べ洗濯物に残りやすく、黄ばみや石けんの臭いがつく原因になるので使用しないでください。

- 1 電源を入れ、洗濯物を入れる  
洗濯量 P8 洗濯物の入れかた P9
- 2 コースを押して「スピーディ」を選ぶ  
▶ 予約をしたいときは 予約 (時間後) を選ぶ P17
- 3 スタート (一時停止) を押す  
給水前にパルセーター（回転板）が回転して洗濯量をはかり、洗剤量（目安）を表示します。
- 4 表示を目安に洗剤などを入れる  
洗剤量の表示 P6 洗濯用剤量の目安 P22
- 5 ふたを閉める  
ふたを開けたまま運転するとすすぎや脱水の前で運転が止まります。

洗濯終了 ブザーで洗濯の終了をお知らせ  
水栓を閉じ、糸くず取りネットを掃除してください。

# やさしく洗いたいとき

## やさしいコース

軽い汚れのTシャツやポロシャツ、カットソー、ソフトジーンズなどの洗濯に。

「標準」コースに対してやさしい水流で衣類を傷めないように洗います。

洗える量：3kg以下  
1番上の水位では「標準」コースの水流になります。

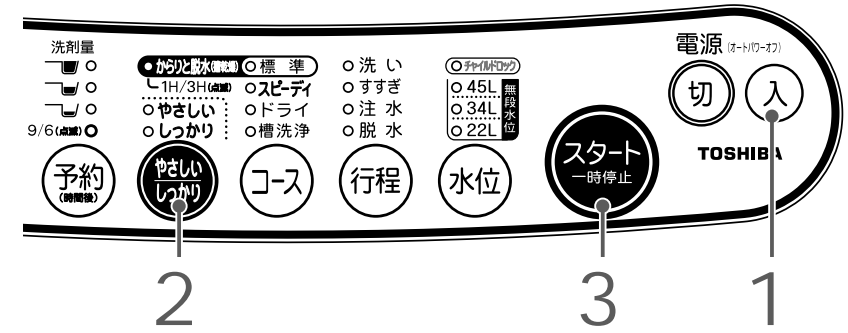

- 1 電源を入れ、洗濯物を入れる  
洗濯量 P8 洗濯物の入れかた P9
- 2 やさしい (しっかり) を押して「やさしい」または「しっかり」を選ぶ  
▶ すすぎを念入りにしたいとき P18  
▶ 予約をしたいときは 予約 (時間後) を選ぶ P17
- 3 スタート (一時停止) を押す  
給水前にパルセーター（回転板）が回転して洗濯量をはかり、洗剤量（目安）を表示します。
- 4 表示を目安に洗剤などを入れる  
洗剤量の表示 P6 洗濯用剤量の目安 P22
- 5 ふたを閉める  
ふたを開けたまま運転するとすすぎや脱水の前で運転が止まります。

洗濯終了 ブザーで洗濯の終了をお知らせ  
水栓を閉じ、糸くず取りネットを掃除してください。

# 汚れが気になる衣類を洗いたいとき

## しっかりコース

汚れのひどい作業着・体操着・厚手のくつしたなどの洗濯に。

「標準」コースに対して、強い水流で時間をかけて洗います。

タオル、化繊で薄地のくつしたなど、布傷みの気になる衣類は洗わないでください。

洗える量：3kg以下  
1番上の水位では「標準」コースの水流になります。

ご使用前に

いろいろな洗濯

知っている便利

お手入れ・据え付けアフターサービス

# デリケートな衣類を洗いたいとき

## ドライコース

ブラウス、ランジェリーなどデリケートな衣類を非常にゆるやかな水流でやさしく洗うコースです。(ドライクリーニングではありません)

### 必ず守ってほしいこと

洗える衣類であるかどうかを確認してください。

#### 洗濯できるもの

衣類の取扱い絵表示が や のおしゃれ着やデリケートな衣類

ウール、アンゴラ、カシミアのセーター、カーディガン類

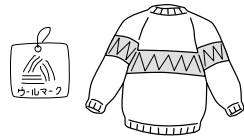

スラックス、スカート、学生服類(ウール、麻、ポリエステル類)



ブラウス、シャツ、ランジェリー類(ポリエステル、麻)

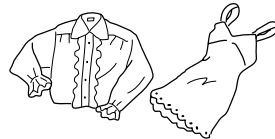

#### 洗濯できないもの

取扱い絵表示および、素材表示がない場合は洗えません。

表示でも洗えないものがあります。

皮革製品、皮革および羽、毛皮など装飾のあるもの(部分的に皮革を使用しているものも不可)  
絹、レーヨン(ポリノジックも含む)、キュプラおよびその混紡品(裏地でも不可)  
スーツ、ジャケット、コート、ネクタイなどの型くずれしやすいもの(芯地を使ったもの)  
コーティング加工、樹脂加工(接着剤を使ったもの)を施したもの  
エンボス加工、シワ加工を施したもの  
ちりめんなど強撚糸(強くよじった糸)を使ったもの  
ベルベット、別珍など

色落ちしやすいもの

毛布、カーテンなどの大物

スキーウェア、ダウンウェア、などの防水加工品

#### 洗えない理由

水につけるだけで型くずれ、縮み、風合いの低下を起こしやすいため洗えません

水で色落ちするので洗えません

重いので洗えません

水に浮いてしまい、洗えません

ふろの残り湯、お湯は使用しないでください。

洗剤の使用上の注意事項などは、洗剤の取扱説明書に従ってください。

液体中性洗剤(毛糸・おしゃれ着洗い用、蛍光剤無配合のもの)を使用してください。

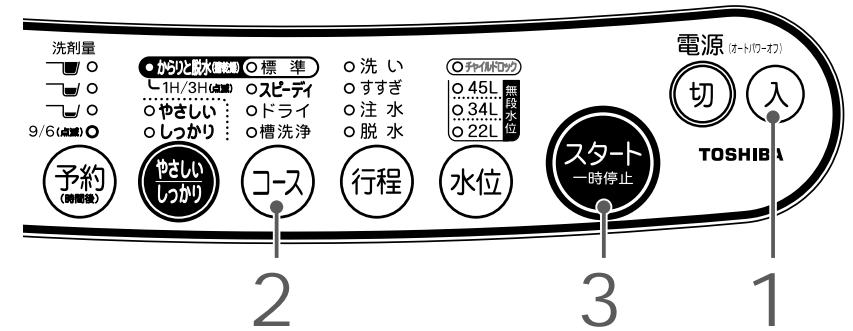

### 1 電源を入れ、洗濯物を入れる

洗える衣類であるかどうか確認してください。 P14

表示の物を洗濯するときは、市販の洗濯ネット(角型)に入れてください。

表示の物は、洗濯ネットに入れる必要はありません。

衣類は洗濯・脱水槽に入る大きさに折りたたみ、平らになるように置いてください。

ネットに入れたセーターは、汚れがよく落ちるように汚れている方を下向きにしてください。

### 2 コースを押して「ドライ」を選ぶ

### 3 スタートを押す

### 4 水位表示を目安に洗剤や柔軟仕上げ剤を入れ、ふたを閉める

液体洗剤・柔軟仕上げ剤 P22

液体中性洗剤(毛糸・おしゃれ着洗い用、蛍光剤無配合のもの)を使用し衣類に直接かけないように入れてください。

化繊など素材により水に浮いてしまうものがあります。その場合は、給水後に一時停止し、上から軽く押さえて十分洗剤液を含ませてください。

運転時の「ゴロゴロ」音はソフトな水流の運転音です。

### 洗濯終了 ブザーで洗濯の終了をお知らせ

終了後すぐに取り出して形を整えて干してください。



→ デリケートな衣類の洗濯（つづき）

## 色落ちについて

色落ちしそうな衣類は、目立たないところに洗剤をつけて、白いタオルで強く押さえるようにして色落ちを確認してください。色落ちするものは洗わないでください。



## しみ抜き、部分洗い

えり、そでなどのがんな汚れは、裏側にタオルを当て、汚れの周りから水でぬらし、液体中性洗剤（毛糸、おしゃれ着用、蛍光剤無配合のもの）を付け、タオルなどでこすらずにやさしく押さえます。部分洗剤を使う場合は、必ず蛍光剤無配合のものを使ってください。

パーマ液など化学変化したシミ、鉄さび・かび・墨汁・インク・口紅・日光などで黄変・変色したものは落ちないことがあります。シミは、放置すると落ちにくくなりますので、できるだけ早く処置してください。



## 陰干し（乾燥） 必ず風通しの良い日陰に干します。

手のひらで軽くたたいてシワを伸ばし、形を整えて干します。セーターなどは平干ししてください。

脱水が足りないと感じたときは、バスタオルなどで衣類をはさみ、押さえて水気をとってください。衣類乾燥機で乾かす場合は、おしゃれ着乾燥ができる衣類乾燥機以外は使用しないでください。

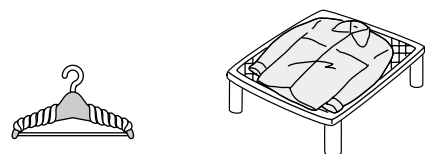

ハンガーにタオルを巻いて、肩幅に合わせて使ってください。

## 上手なアイロンのかけかた アイロン仕上げは、その取扱説明書に従ってください。

### セーターなどの場合

全体仕上げ  
アイロンのかけ面が触れる程度で、全体にスチームをかけます。



そで口などの部分仕上げ  
タテ方向に引っぱりながら形を整えます。伸びきったゴム編み部分にはたっぷりスチームをかけます。

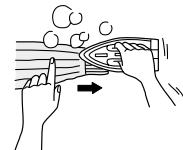

当て布の使いかた  
刺しゅう、ビーズのついたもの、スカートやスラックスには当て布をしてください。  
\*押さえがけするとセーターの風合いがそこなわれます。

## もし、縮んでしまったときは

ウール、麻などは縮みやすい繊維ですが、洗濯で縮んだものは、次の方法である程度伸ばすことができます。衣類を購入したときに型紙を取っておくと便利です。

1 乾燥した衣類を広いアイロン台にのせ、伸ばしたい寸法に広げてマチ針を打ちます。

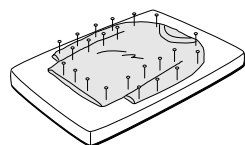

2 スチームアイロンを浮かしてスチームをたっぷりかけ、乾くまでそのままの状態にしておきます。

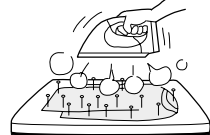

# 洗濯終了時間の予約

予約ボタンで洗濯終了までの時間が予約できます。

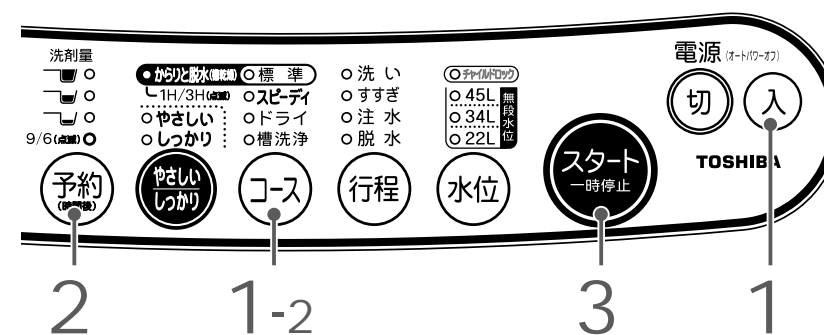

## 1 電源を入れたら洗濯物を入れコースを選ぶ

運転内容を変更することができます。P18  
「ドライ」「槽洗浄」コースは予約できません。

必要に応じて「やさしい/しっかり」を選ぶ P13

## 2 「予約」を押して洗濯終了までの時間を選ぶ

9時間後（ランプ点灯）と6時間後（ランプ点滅）が選べます。

## 3 「スタート」を押す

水栓が開いているか確認してください。給水前にパルセータ（回転板）が回転して洗濯量をはかり、それに応じて洗剤量（目安）を約30秒間表示します。その後予約時間を表示しますが、ふたを開けると予約内容を表示します。

## 4 表示を目安に洗剤を入れ、ふたを閉める

### 粉末合成洗剤

洗濯物の上にハンカチを広げ、その上に洗剤をこぼれないようにのせます。

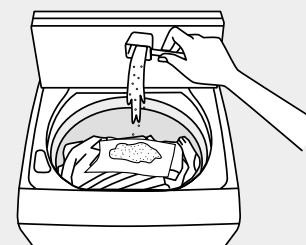

### 液体洗剤

水で2倍にうすめて、液体漂白剤注入口へ入れます。

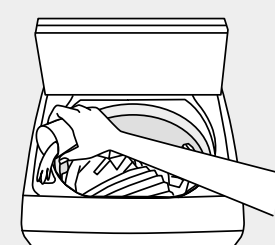

### 予約内容の確認

「予約」を押す。押している時、予約内容が表示されます。予約時間と実際の終了時間は、給水・排水の状態などにより多少異なります。

予約の取り消しと変更  
電源を切ります。変更は電源を入れ直し、最初からやり直してください。

柔軟仕上剤を使用するとき  
洗剤量の表示を目安に柔軟仕上剤注入口に入れてください。

洗剤量の目安 P22  
柔軟仕上剤注入口 P23

### お願い

粉石けん、一般合成洗剤（水30Lに40gのもの）は使用しないでください。溶けにくい固まる場合があります。下記の場合、洗剤が残る原因になります。  
・洗剤が湿っている  
・洗濯物の中に直接入れたり、洗濯物が濡れている

# お好みの設定をしたいとき

洗いだけ・脱水だけをしたり、すすぎ水の再利用など、お好みの運転ができます。

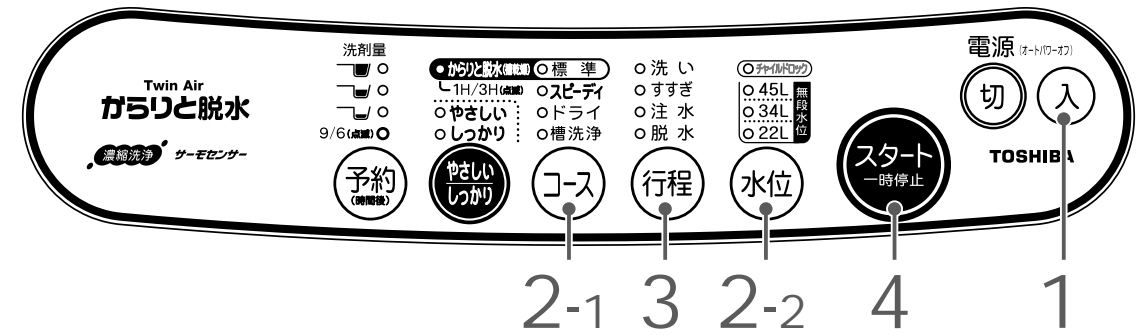

注水すすぎについて  
「すすぎ」のみ点灯しているときはためすすぎを2回行います。  
「すすぎ」「注水」が点灯しているときは、すすぎを3回行い最後のすすぎが注水すすぎになります。  
「標準」コースは「注水」点灯で洗濯すると記憶され、次回から電源を入れると「注水」が点灯します。  
「標準」コースは注水すすぎ点灯時に(行程)を1回押すと設定が解除され、そのまま運転すると記憶は解除されます。

各コースのすすぎ行程の内容(標準設定)  
「標準」「ドライ」「やさしい」「しっかり」コース：  
ためすすぎ2回  
「スピーディ」コース：  
注水すすぎ1回(1番上の水位はためすすぎ2回)

運転中の行程の変更について  
(スタート一時停止)を押した後は、行程やコースの変更はできません。電源を入れ直し、設定し直してください。

## 1 電源を入れる

## 2 洗濯物を入れる

▶ 必要に応じて(コース)と(水位)を選ぶ

洗濯量に対して水位を高く設定しないでください。水はねすることがあります。

## 3 (行程) を押し、お好みの運転内容にする

「からりと脱水」は、脱水行程を含まない設定はできません。  
「スピーディ」「ドライ」コースは、注水すすぎは選べません。  
「すすぎ」から運転すると、水位は1番上の水位になります。  
「槽洗浄」コースは、行程の選択はできません。

「標準」コースの標準設定	洗い ためすすぎ 脱水	電源 「入」時	●洗 い ●すすぎ ○注 水 ●脱 水
しっかりすすぐとき 最後のすすぎを注水しながらすすぎます。	洗い ためすすぎ 注水すすぎ 脱水	(行程) 1回押す	●洗 い ●すすぎ ●注 水 ●脱 水
洗濯液を再利用するとき あらかじめ洗剤を溶かすとき	洗いのみ	(行程) 2回押す	●洗 い ○すすぎ ○注 水 ○脱 水
洗ったものをすすぐとき (すすぎの前に脱水を行います)	ためすすぎ のみ	(行程) 3回押す	○洗 い ●すすぎ ○注 水 ○脱 水
洗ったものをしっかりすすぐとき (すすぎの前に脱水を行います)	ためすすぎ 注水すすぎ	(行程) 4回押す	○洗 い ●すすぎ ●注 水 ○脱 水

脱水だけ行うとき (脱水の前に排水します)	脱水のみ	(行程) 5回押す	○洗 い ○すすぎ ○注 水 ●脱 水
洗濯・脱水槽の水を排水したいとき	排水のみ	(行程) 5回押す	○洗 い ○すすぎ ○注 水 ●脱 水
しわなどが気になる洗濯物を脱水したくないとき すすぎ液を再利用するとき	洗 い ためすすぎ	(行程) 6回押す	●洗 い ●すすぎ ○注 水 ○脱 水
しわなどが気になる洗濯物をしっかりすすいで脱水したくないとき すすぎ液を再利用するとき	洗 い ためすすぎ 注水すすぎ	(行程) 7回押す	●洗 い ●すすぎ ●注 水 ○脱 水
汚れ具合の違う洗濯物を分け洗いして脱水するとき	洗 い 脱 水	(行程) 8回押す	●洗 い ○すすぎ ○注 水 ●脱 水
すすいで脱水まで行うとき (すすぎの前に脱水を行います)	ためすすぎ 脱水	(行程) 9回押す	○洗 い ●すすぎ ○注 水 ●脱 水
しっかりすすいで脱水まで行うとき (すすぎの前に脱水を行います)	ためすすぎ 注水すすぎ 脱水	(行程) 10回押す	○洗 い ●すすぎ ●注 水 ●脱 水

## 4 ふたを閉め(スタート一時停止)を押す

排水のみのときはふたを開けておきます。  
コース表示と行程表示が交互に点滅したら電源を切ります。

# 毛布の洗濯

毛布、カーテン、シーツなど大物も洗濯できます。

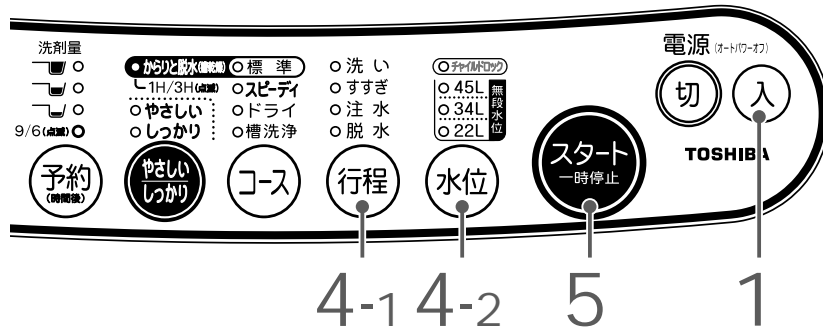

## 洗える毛布の目安

種類：マイヤー・タフト・織毛布  
サイズ：シングルサイズ以下  
(140cm x 200cm)  
質量：2.8kg以下

毛布の洗濯は1回1枚にしてください。

純毛の毛布や一般の電気毛布は洗わないでください。  
洗える電気毛布はその毛布の取扱説明書に従ってください。

## 毛布洗いネットに入れる洗濯物

下記の洗濯物は必ず別売の「毛布洗いネット(TMN-30)」に入れてください。P5

毛布、水に浮きやすいもの、布傷みが気になるもの

毛布洗いネットに入れずに洗濯すると、洗濯物が洗濯・脱水槽から飛び出し、脱水中に異常振動し、洗濯機の破損、衣類の損傷などの恐れがあります。

## お願い

毛布洗いネットに入れたときに、できるだけ高さが低くなるように折ってください。  
毛足の長さや生地厚みなどにより、洗濯物が毛布洗いネットに入らない場合は洗濯できません。

水に浮きやすい洗濯物は、給水後に一時停止し、上から押さえて十分洗剤液を含ませてください。

## 1 電源を入れる

## 2 液体洗剤を洗濯・脱水槽に入れる

洗濯用剤量の目安 P22

## 3 毛布を入れる 毛布の折りかたと入れかた

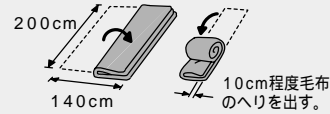

ゴミや糸くずは取り除き、縦長に4つに折り巻く。  
マイヤー以外の毛布は、ゆるめに巻いてください。  
ヘリのある方を毛布洗いネットの下になるように入れファスナーを閉め、ファスナーが上になるように洗濯・脱水槽に縦に入れて入れます。

## 4 コースは「標準」

行程を1回押して「注水」 P18

「注水」ランプが点灯していれば押す必要はありません。

水位は「45L」を選ぶ

## 5 ふたを閉めてスタートを押す

洗濯終了 ブザーで洗濯の終了をお知らせ

毛布洗いネットのファスナーを開いて洗濯物の中央を引っ張り、洗濯物を先に取り出します。

# 洗濯コースについて

コース	水位	洗い(約)	すすぎ	脱水(約)	所要時間(約)
標準	22L~45Lを自動設定(無段階)	11~17分	ためすぎ 2回	7~8分	50~55分
注水すすぎ選択時			ためすぎ 2回 注水すすぎ 1回		55~60分
標準からりと脱水	22L~45Lを自動設定(無段階)	11~17分	ためすぎ 2回	60分または180分	100~225分
注水すすぎ選択時			ためすぎ 2回 注水すすぎ 1回		105~230分
からりと脱水(槽乾燥)				60分または180分	60分または180分
スピーディ	22L~45Lを自動設定(無段階)	2~6分	注水すすぎ 1回 1番上の水位はためすぎ 2回	5~7分	20~35分
ドライ	34L表示より多くなります	6分	ためすぎ 2回	2分	25~30分
槽洗浄	表示なし 1番上の水位より多くなります	給水・回転 5分 つけおき 20分	注水すすぎ 1回	1分	45分
やさしい	22L~45Lを自動設定(無段階)	7~8分	ためすぎ 2回	6~7分	40~45分
注水すすぎ選択時			ためすぎ 2回 注水すすぎ 1回		45~50分
しっかり	22L~45Lを自動設定(無段階)	17分	ためすぎ 2回	9~10分	55~60分
注水すすぎ選択時			ためすぎ 2回 注水すすぎ 1回		60~65分

所要時間は給水時間(毎分15Lで計算)と排水時間を含んでいます。洗濯物の質や量、脱水時の洗濯物の片寄り、室温、水道水圧、排水の状態により実際の所要時間は異なります。



脱水中に給水...?

## 洗濯物の片寄りについて

脱水中に洗濯物が片寄ると次のような行程が追加されます。



# 知っていると便利

## 洗濯用剤量の目安

洗濯量の目安	洗剤量表示	手動設定水量	合成洗剤			粉石けん	柔軟仕上げ剤	
			粉末洗剤	液体洗剤	液体中性洗剤	粉末洗剤		
			20g 水30L	20mL 水30L	40mL 水30L	40g 水30L	20mL 水30L	6.6mL 水30L (濃縮タイプ)
4.2kg		45L	約30g	約30mL	約60mL	約60g	約30mL	約10mL
3		34L	約23g	約23mL	約45mL	約45g	約23mL	約7mL
2		22L	約15g	約15mL	約29mL	約29g	約15mL	約5mL

粉末洗剤には合成洗剤と粉石けんがあります。粉石けんとは天然油脂よりつくられた洗剤です。洗剤の表示を見て確認してください。  
洗剤は入れすぎないでください。入れすぎると泡が立ちすぎたり、すすぎが不十分になるだけでなく泡があふれ出て、床面を濡らすなど思わぬ被害を招くことがあります。  
洗濯物の種類により、水位が異なることがあります。その場合は(水位)ボタンで水位を調節してください。

## 粉石けんを使うとき

\*粉石けんを使用するときは、あらかじめ溶かしてから使用してください。

### 粉石けんの溶かし方

30 前後のぬるま湯約5Lを別の容器(バケツなど)に用意し十分かき回しながら(水が少ないと固まることがあります)、粉石けんを少しずつ入れます。



粉石けんは合成洗剤に比べ洗濯物に石けんカスが残ったり、洗濯・脱水槽が汚れやすくなるので「注水すぎ」の設定をおすすめします。よくすすがないと、黄ばみや石けんの臭いがつく原因となります。また1ヶ月に1度の「槽洗浄」コースの運転をおすすめします。P28

粉石けんが固まったり、粒が残ったりしないよう十分溶かしてから洗濯・脱水槽へ入れます。

粉石けんの使用量が多すぎたり、低温の水に直接粉石けんを入れたりすると、洗濯物や糸くずフィルターに洗剤が残ることがあります。

## 液体洗剤・漂白剤を使うとき

使用量および使用方法は、液体洗剤、漂白剤の説明書をよく読んで、正しくご使用ください。

### 液体洗剤・液体漂白剤

液体洗剤・液体漂白剤は、給水時の水に少しずつ溶かしながら洗濯・脱水槽に入れます。予約の時は「液体漂白剤注入口」へ入れてください。

P5 P17



### 粉末漂白剤

給水時の水に少しずつ溶かしながら洗濯・脱水槽に入れます。予約時は粉末合成洗剤と同じように入れてください。P17

### 塩素系漂白剤

塩素系漂白剤を使用するときは、使用量の3倍の水に薄めてから給水時の水に少しずつ溶かしながら洗濯・脱水槽に入れます。直接洗濯・脱水槽に入れたり、洗濯物にかけないでください。変色、布傷み、破れの原因になります。

### お願い

操作パネル部にこぼさないようにしてください。こぼしたときは、すぐにふきとってください。

## 柔軟仕上げ剤を使うとき

使用量および使用方法は、柔軟仕上げ剤の説明書をよく読んで正しくご使用ください。

洗濯が始まる前に洗濯・脱水槽上部の柔軟仕上げ剤注入口へ1回分の柔軟仕上げ剤を入れます。



注入口が、奥に位置する場合は、(スタート)を押して給水を止めてから洗濯・脱水槽を手前に傾けると、簡単に入れます。

入れすぎると流れ出てしまいます。

濃縮タイプは入りにくいことがあるため3倍に薄めてから入れてください。

計量キャップ

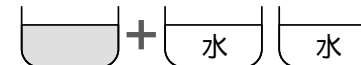

柔軟仕上げ剤(原液)

### 柔軟仕上げ剤が投入されるしくみ

柔軟仕上げ剤注入口に入った柔軟仕上げ剤は脱水時の遠心力で、3つに仕切られたケース内を移動し、最終すすぎで自動的に投入されます。

### お願い

脱水運転中に一時停止やふたの開閉をすると柔軟仕上げ剤の投入時期がずれ、仕上げ効果が悪くなります。柔軟仕上げ剤を入れたまま長期間放置しないでください。固まることがあります。

## チャイルドロックについて お子様がいらっしゃるご家庭に



**警告**

幼児に洗濯・脱水槽をのぞかせない  
洗濯機の近くに台などを置かないでください。  
洗濯・脱水槽の中に落ちてけがをしたりおぼれることがあります。



禁止

チャイルドロックは、幼児が誤って洗濯・脱水槽に落下した場合のことを考え、異常を音で報知すると共に運転を停止し、排水する機能です。動作中はチャイルドロック表示が点滅します。

チャイルドロックの報知ブザーが鳴った時は、ふたを開けて中を確認してください。

チャイルドロックの動作について

チャイルドロックが設定されている状態で運転中にふたを開けると、ブザーが鳴り、運転が止まります。その状態が約5秒続くと異常と判断し、洗濯液を排水します。ブザーは5秒以内にふたを閉めるか、電源を切るか、チャイルドロックを解除するまで鳴り続けます。

ふたを開けたままスタートすると、少しの間は給水しますが、一定量水がたまるとブザーが鳴り、5秒過ぎると異常と判断し、洗濯液を排水します。

### チャイルドロックの設定

**スタート** (一時停止) を押し、洗濯機が運転し始めてから次の操作を行ってください。

**予約** (時間後) を押しながら **スタート** (一時停止) を押す

洗すすぎ脱水 点灯  
予約時間後  
0.45L 無段水位  
0.34L  
0.22L

ピピピッとブザーが鳴り、チャイルドロック表示が点灯します。

\* 1度設定すると記憶されます。毎回設定する必要はありません。

### チャイルドロックの取り消し

**予約** (時間後) を押しながら **スタート** (一時停止) を押す

洗すすぎ脱水 消灯  
予約時間後  
0.45L 無段水位  
0.34L  
0.22L

ピーピピッとブザーが鳴り、チャイルドロック表示が消灯します。

\* 運転中でも取り消しできます。

### チャイルドロック中に衣類や洗剤を追加するとき

ふたを開け、ブザーが鳴ったまま衣類や洗剤をすばやく投入して、ふたを閉める (ふたを開けたままにすると約5秒後に排水を開始します)

5秒過ぎてからふたを閉めても運転しません。チャイルドロックを取り消すか、電源を切り、再度設定し直してください。

ブザー音が気になる場合はチャイルドロックを取り消した後、ふたを開けて衣類、洗剤を投入し、ふたを閉じてチャイルドロックを設定し直す

チャイルドロックの設定を忘れずに行ってください。

## ふろの残り湯を使いたいとき

- 洗濯物を入れたら、電源を入れ、**スタート** (一時停止) を押します。
- 給水が始まったら **スタート** (一時停止) を押し、表示を目安に洗剤を入れます。
- ふろ水給水ポンプやバケツなどでふろの残り湯を洗濯物が完全につかるまで入れる。
- スタート** (一時停止) を押し、ふたを閉める。  
設定水位に達していない場合は、水栓から給水されます。  
すすぎは水栓からの水で自動的に行います。

入浴剤や浴室用洗剤の入った残り湯の利用水温は40℃以下で使用してください。  
入浴剤や浴室用洗剤が入った残り湯は、成分により洗濯・脱水槽を傷めたり、衣類に色が移る恐れがありますので、入浴剤や浴室用洗剤の取扱説明書をよくお読みください。

## 終了ブザー音を消したいとき



**コース** を押しながら電源「入」を押します。  
ブザーがピピピッと鳴り、設定されます。  
終了ブザーが鳴るようにするには、同様の操作を再び行ってください。  
ブザーがピーピピッと鳴ります。1度設定すると記憶しています。

## 水位を調節したいとき

### 洗濯中に調節する場合 P7

1番上の水位でも水が足りない場合は **水位** を2秒以上押し続けると、押ししている間、水が追加されます。洗濯物の量に対し水量が多すぎると、水はねします。

### 自動設定の水位を調節するには

洗濯量に合わせて水位は自動的に設定されますが、その水位が低いまたは高いと感じる場合は次の方法で調節できます。1度設定すると記憶しています。

**水位** を押しながら電源「入」を押す

ピピピッとブザーが鳴り、水位ランプが点灯します。

水位を低くする場合は

**行程** を押しして調節する

2回押す (約6L少なくなります)      1回押す (約3L少なくなります)



水位を高くする場合は

**スタート** (一時停止) を押しして調節する

1回押す (約3L多くなります)      2回押す (約6L多くなります)

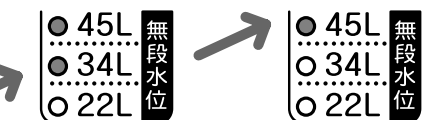

電源「切」を押す (設定完了)

# お手入れ

## ⚠ 警告

改造はしない

修理技術者以外の方は分解したり修理しない

火災・感電・けがの原因になります。修理は、お買い上げの販売店または、東芝家電修理ご相談センターにご相談ください。



分解禁止

お手入れの際は電源プラグをコンセントから抜く

感電やけがをすることがあります。



プラグを抜く

本体各部に直接水をかけない

感電・ショートすることがあります。



水かけ禁止

## ⚠ 注意

電源プラグを抜くときはコードを引っ張らない

電源プラグを持って引き抜いてください。感電やショートして発火する恐れがあります。



引っ張り禁止

運転中の洗濯機の下に手などを入れない

回転部がありけがをすることがあります。



手などを入れない

## 糸くず取りネットは

お洗濯のつど、きれいにしてください。

糸くずがたまったらそのまま使用すると、ネットが破れやすくなり、また糸くずが取れにくくなります。

糸くず取りネットは消耗品です。ネットが破れたときは販売店でお買い求めください。 P5

### はずしかた

ネットを取りはずします。上へ引き上げにくい場所にネットがあるときは、洗濯・脱水槽を手前に寄せてからはずしてください。

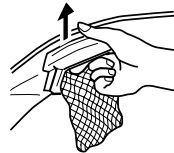

### 取り付けかた

上下方向を確認して、確実に取り付けます。

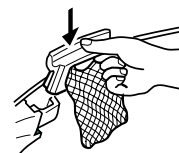

## 柔軟仕上剤ケースは

10回に1回程度、取りはずして洗ってください。

### はずしかた

- 1 ツメを押さえながら
- 2 手前に引きます。

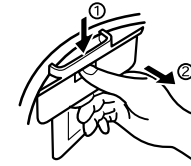

### 取り付けかた

- 1 底部を取り付けます。
- 2 ツメがパチンというまで洗濯・脱水槽に押しつけます。

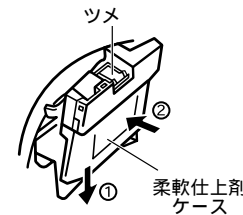

## 本体やパネルの汚れは

柔らかい布でふきとってください。

汚れがひどいときは、台所用洗剤をしみこませた布でふいてください。

台所用洗剤以外の化学雑巾、ベンジン、シンナー、クレンザー、住宅用・家具用合成洗剤などは使用しないでください。

変色や傷、破損の原因になります。

## 凍結の恐れがあるときは

洗濯・脱水槽、排水ホース、給水ホースの水を十分に抜いてください。

### もし凍結してしまったら

給水ホース、柔軟仕上剤ケースの場合

40℃以下のお湯につけます。

凍結したホースを無理に曲げないでください。

破損する恐れがあります。

柔軟仕上剤ケースはよく水をきってからご使用ください。



### 本体の場合

洗濯・脱水槽にお湯（40℃以下）をパルセーター（回転板）が全部つかるまで入れ、30分程度放置し、パルセーターが手で回ること確かめてください。

## 給水時、水の出が悪くなったとき

給水口にゴミなどがつまっていることがあります。給水ホースをはずし、フィルターを歯ブラシなどで掃除してください。

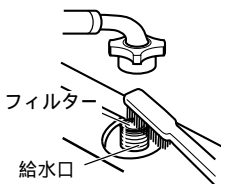

フィルターがついていない、または変形していると故障の原因となりますのでご注意ください。

給水ホースをそのままはずすと水が飛び散りますので、次の手順で水抜きを行ってください。

### 給水ホースのはずしかた

- 1 水栓を閉じます。
- 2 電源を入れ（スタート）を押します。
- 3 （水位）を押し、数秒後に洗濯機本体側のナットをゆるめてははずします。

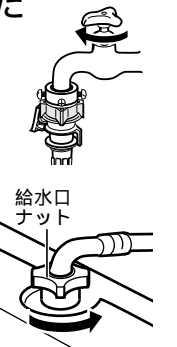

## 洗濯・脱水槽の掃除や乾燥をしたいとき

### 槽洗浄コース

汚れや水質により洗濯・脱水槽に汚れが付着し、においや排水不具合の原因になることがあります。また、付着した汚れが洗濯中にはがれ洗濯物を汚すことがあります。下記の場合などは、1ヶ月に1回程度「槽洗浄」を行ってください。また「のりづけを行った」場合は洗濯・脱水槽に付着したのりを落とすために「槽洗浄」を行ってください。

粉石けんを使用している。  
洗剤を洗剤量表示より多めに入れている。

#### 槽洗浄の行程

給水・回転	約5分
つけおき	約20分
洗い	約3分
排水・脱水	約4分
給水・回転	約5分
すすぎ	約3分
排水・脱水	約1分

- 電源を入れる
- コースを押して「槽洗浄」を選ぶ
- スタートを押す  
行程は表示されません。コースランプが点滅します。
- パルセーター（回転板）が回り始めたら塩素系漂白剤を約300mL入れる  
衣類は入れないでください。
- ふたを閉める  
ふたを開けたまま運転すると脱水やすすぎの前で運転が止まります。

槽洗浄終了 ブザーで終了をお知らせ。

#### お願い

連続して「槽洗浄」コースを運転しないでください。洗濯・脱水槽の汚れがひどい場合は別売の洗濯機専用の洗濯槽クリーナー塩素系をご使用ください。使用方法是洗濯槽クリーナーの説明書に従ってください。P5

### からりと脱水（槽乾燥）コース

洗濯終了後に「からりと脱水（槽乾燥）」運転を行うと洗濯・脱水槽の水気を取り除くことができ、黒カビの発生を抑えることができます。週に1回程度行ってください。

衣類は入れないでください。

- 電源を入れる  
「標準」が点灯します。
- コースを押して「標準からりと脱水1H」を選ぶ

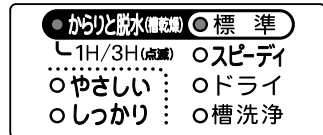

「からりと脱水」ランプが点灯します。

- 行程を押して「脱水」のみを選ぶ
- ふたを閉めスタートを押す  
ふたが開いていると運転が始まりません。

槽乾燥終了 ブザーで終了をお知らせ。

#### お願い

洗濯・脱水槽の黒カビ発生は使用環境によって異なります。一度付いてしまった黒カビは「槽乾燥」運転で取り除くことはできません。定期的に「槽洗浄」コースを行うことをおすすめします。

## 据え付け

正しく据え付けしないと振動や騒音が大きくなったり、途中で止まる原因になります。必ず水平に据え付けてください。

### 据え付け場所

#### 警告

浴室や風雨にさらされる場所には設置しない  
感電や漏電による火災の原因となります。  
水場での使用禁止

#### 注意

洗濯の前に蛇口を開いて、給水ホースの接続部分の緩みや水もれのないことを確認する  
ねじやホース接続部などの緩みがあると、水もれて思わぬ被害を招くことがあります。  
水もれ確認

しっかりした水平な床に据え付けます。ブロックや角材・レンガの上など不安定な所には据え付けしないでください。振動や騒音が大きくなります。防水パンをご使用ください。



直射日光のあたる場所はさけます。プラスチック部品の色や形が変わることがあります。

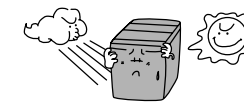

冬期凍結するおそれがある場所はさけます。



本体は背面や左右の壁から5cm以上離します。（水栓からも5cmくらい離してください。）  
異常な振動や音を防ぐためです。



### 据え付けかた

本体を水平に据え付けるために調節脚（前側1脚）を調節します。

調節脚の使いかた  
脚ナットを、矢印方向④に回してゆるめ、調節脚を回してがたつきを調節します。調節が終わったら、脚ナットを矢印方向⑤に回して十分に締め付けて固定します。

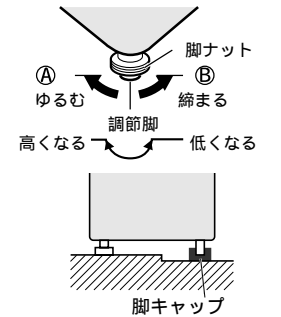

凸凹のため調節脚で調節できないときは別売の「脚キャップ」を使用して水平にしてください。P5

確認のしかた  
おもりをつけた糸を下げます。aとbの差を1cm以下にします。

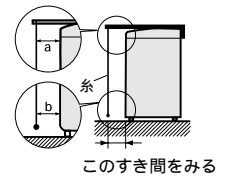

### アース線の取り付け

#### 警告

アース線が取り付けられているか確認する  
故障や漏電のときに感電する恐れがあります。アース線の取り付けは、電気工事店または販売店に相談してください。  
アース線の接続を確認する

感電事故防止のためにアース線を取り付けてください。アース線を取り付けるときは電源プラグをコンセントから抜いた状態で接続してください。次のようなところにはアース線を接続しないでください。（法令等で定められています。）

- ガス管.....爆発や引火の危険があります。
- 電話線や避雷針.....落雷のとき危険です。
- 水道管.....途中がプラスチックの場合はアースになりません。

アース端子付コンセントを使うときはアース線の先端をアース端子に確実に接続してください。

アース端子がないときは販売店・電気工事店にご依頼ください。法令により、電気工事士によるD種接地工事が必要で（費用は有料です）

## 排水ホースの付け換え

排水ホース接続口は洗濯機の右側にありますが、排水弁部から内部ホースをはずさずに付け換えることができます。

- 裏ぶたをはずし、内部ホース固定用ストッパーを指でつかんで上に引き上げ、外箱からははずします。
- 排水ホース接続口のナットを左に回してはずします。
- 内部ホースを洗濯機内側より引っ張り、はずします。
- 左側のホース穴キャップを内側から2ヶ所の凸部をつまみはらずし、洗濯機内側から内部ホースの2つの突起を接続部分の切り込みにそれぞれ合わせてはめ込みます。上下で切り込みの幅が異なります(上側幅7mm、下側幅10mm)。上下を間違えないように取り付けてください。
- 外側からナットをはめて、右へ回して固定します。
- ストッパーをホースにはめたまま、ストッパーの突起部を180°回転させて、外箱左側の角穴に差し込んで下に押し内部ホースを固定します。
- 裏ぶたを取り付け、右側のホース穴にホース穴キャップをはめます。
- 付け換え後は必ず試運転を行い、水もれや異常音が発生しないか確認してください。

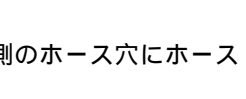
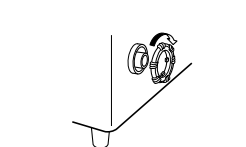
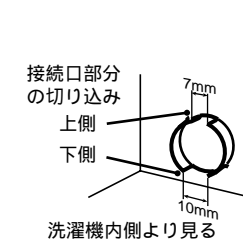
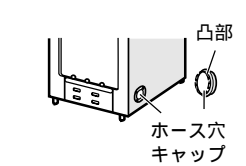
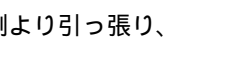
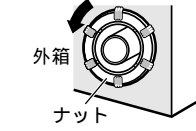
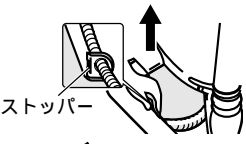

## 排水ホースの取り付け

排水ホースの処理が正しくないと、排水に時間がかかったり、途中で止まったり、水もれの原因になります。排水口の位置と排水口にゴミがたまっていないか確認してください。

ゴミがたまっていると水があふれます。ゴミを取り除いてください。排水ホースは洗濯機の排水口にいっぱいまで差し込み、付属の排水ホースバンドでしっかり止めます。ナットと排水ホースのジャバラ部とのスキマが約25mmになっているか確認します。

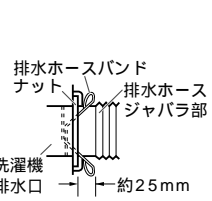
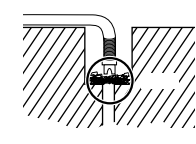

### 排水口への取り付け

排水ホースを排水口に差し込むときは、フックをずらしません。ホースの先にスキマをもたせません。ホースを途中で切るときは、段部を切った後、先端にスリーブを差し込んでください。防水パンの場合、ゴムパイプの先にスキマをもたせてください。

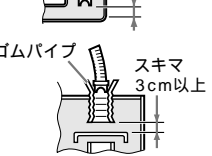

### 排水口が洗濯機の下にあるとき

そのまま使用するとホースに穴があき、水もれます。必ず別売の「真下排水パイプ」をご使用ください。

### 排水ホースの延長

排水ホースを延長したいときは別売の「排水延長ホース」を使用してください。平坦な場所で3mまで延長することができます。ホースは水が流れやすいようにしてください。

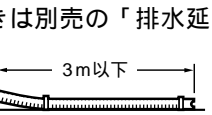

### 糸くずフィルターボックスの取り付け

排水口の糸くずが気になる場合は、別売の「糸くずフィルターボックス」を使用してください。排水口のつまりを防ぎます。

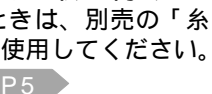

### お願い

敷居や排水ホースが高いと排水できないことがあります。ホースのこすれに注意してください。また、ホースを洗濯機の下に入れてください。ホースに穴があく恐れがあります。

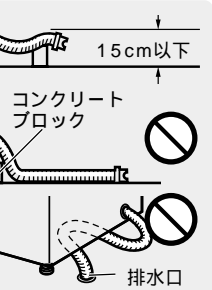

## 給水ホースの取り付け

取り付けを確実にしないと水もれの原因になります。ワンタッチ給水栓ジョイントがすでに水栓に取り付けられている場合は、必ず別売の「給水栓ジョイント」(CB-J6)に交換してください。交換しないと給水ホースが外れて思わぬ被害を招くことがあります。

取り付けが確実にできなかったり、水もれが発生する場合は、お買い上げの販売店または、東芝家電修理ご相談センターにご相談ください。

### 水栓の形状の確認

横水栓が適しています。



自在水栓、万能ホーム水栓は水もれの原因になります。水栓が合わない場合は、お買いあげの販売店にご相談ください。

### お願い

洗濯機専用水栓の設置には、別売の「分岐水栓」の利用をおすすめします。緊急止水弁付洗濯機用水栓で、一部当社継手と合わないものがありますので、確認してください。水栓は洗濯終了後、必ず閉じてください。給湯設備には取り付けないでください。

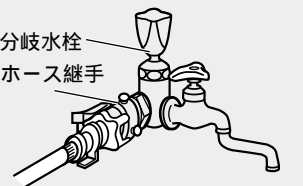

### ホース継手の取り付け

- 給水ホースのロックレバーを押し、そのままの状態ですリーブを引き下げて、ホース継手からはずします。
- 水栓の直径を確認します。蛇口が大きいときはネジをゆるめて別リングをはずします。
- ホース継手の4本のネジをゆるめ、水栓蛇口に押しあてます。
- ネジ4本を均等に締め付けます。このときノズルとリングのすき間が約4mmであることを確認します。壁側になるネジ1本を前もって調整しておくことで取り付けやすくなります。

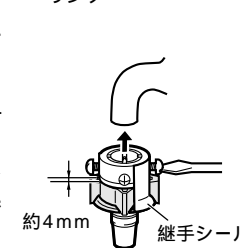
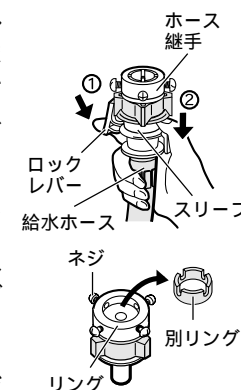

- 継手シールをはがし、ノズルを矢印方向へ回して、しっかり締め付けます。
- ノズルとリングのすき間が2mm以下になっているかを確認します。

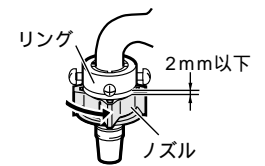

ノズルとリングのすき間が広いと水もれの恐れがあります。使用中水もれした場合は、さらに締め付けてください。引越など再び継手を取り付ける場合は、ノズルとリングのすき間が約4mmになるように、ノズルをゆるめてから、上記内容に従って取り付けてください。水もれを防ぐためです。ネジやノズルをさらに締め付けたり、付け直しても不具合なときは、ホース継手を取り換えてください。

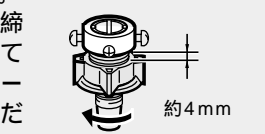



→ 据え付け (つづき)

給水ホースのつなぎかた

- スリーブを引き下げたまま給水ホースを差し込みます。
- スリーブを離し“パチン”と音がするまで押し上げます。
- ロックレバーがノズルに掛かっていることと、ホースを下に引いても抜けないことを確認します。
- 給水ホースの先についている給水口ナットを洗濯機本体の給水口にしっかり締め付けます。
- 水栓を開き、水もれがないか確認する。

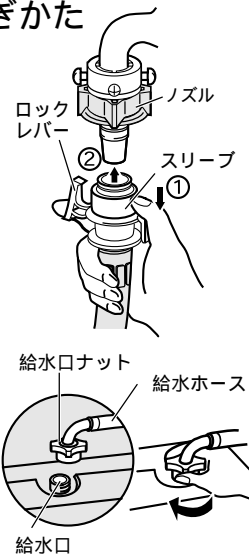

お願い

水もれするときは、お買い上げの販売店または、東芝家電修理ご相談センターにご相談ください。一度水を通してからホースをはずすときは水が飛び散りますので、P27を参照してください。給水ホースの延長には別売の「給水延長ホース」をご使用ください。P5

衣類乾燥機とセットで使うとき

衣類乾燥機の取扱説明書に従って据え付けてください。凍結したり、ホースがつぶれていると排水できませんので、衣類乾燥機のご使用前に確認してください。

衣類乾燥機 (除湿タイプ) の排水ホースを接続する場合

- 乾燥機用排水口をつなぎ部の1箇所を残して他を1箇所カットし、内側へ落とし込みます。
- 衣類乾燥機の排水ホースを3山以上回しながら押し込みます。差し込みが不十分だと乾燥機の水蒸気が結露することがあります。

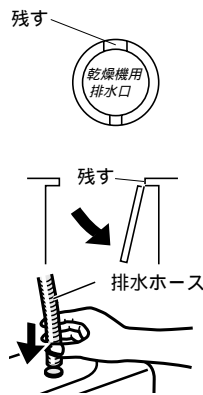

お願い ホースが長すぎる場合は適切な長さに切ってください。

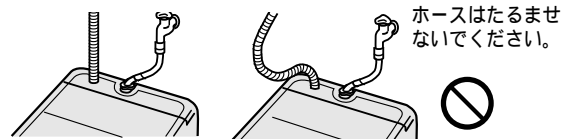

ドライヤースタンドを使用する場合

直付け式のドライヤースタンドを使用するときは必ず付属の鎖を取付けて転倒防止をしてください。床置き式のドライヤースタンドをご使用のときは補強板を必ず後側に取り付け直してください。



衣類乾燥機の排水ホースが洗濯機のふたにあたる時は、別売の「乾燥機用S字フック」を排水ホース先端にセットしてから衣類乾燥機の排水口に入れます (一部の衣類乾燥機には付属されています)。P5

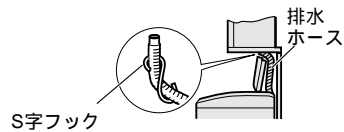

こんな表示が出たら

運転中に不具合が発生するとコースと行程の表示が交互に点滅し、ブザーでお知らせします。水位の点灯位置に合わせて点検してください。

表示	調べるところ	
	排水ホースに次のような異常はありませんか。 排水ホースは正しく取り付けられていますか。 排水ホースがつぶれていませんか。 排水ホースを倒してありますか。 凍結していませんか。 排水ホース先端が水につかいていませんか。 排水ホースに砂やどろ、糸くずなどが詰まっていますか。	点検後ふたを一回開閉し、スタートを押してください。
	ふたが開いていませんか。	ふたを閉めてください。
	洗濯物が片寄っていませんか。	洗濯物の片寄り、洗濯機のカタつきを直したあとふたを開めてください。
	洗濯機がガタついたり、傾いた床面に置いていませんか。	ふたを一回開閉したのち、スタートを押してください。
	水栓が閉じていませんか。 水道が凍結したり断水していませんか。 給水口の網にごみがたまっていますか。	ふたを一回開閉したのち、スタートを押してください。

上記以外の表示や点検しても直らない場合は、電源プラグを抜いて修理を依頼してください。P36

# こんなときは故障ではありません

行程	状態	理由
運転前	初めて使用するとき 排水ホースから水がでる	工場の性能テスト時の残水です。
洗	給水前・給水中に パルセーターが回る	給水前 洗濯物量の検知をしています。 洗い給水中 効率よく洗剤を溶かしています。
	洗濯途中で給水する	「標準」コースは濃縮洗浄なので低い水位から水を追加しながら洗います。 すすぎ運転は少し低めの水位から始まり、不足分を給水しながら運転します。
	ブザーが鳴り、洗濯液が 排水された	チャイルドロックが設定されていて、ふたを開けたまま運転したためです。 <b>P24</b>
すすぎ	すすぎからスタートする と水が入ってこない	水量はセンサーが判断し洗濯物の重量で決まります。合っていない場合は洗濯物の量に合わせて水位を調節してください。 自動設定を微調整することが出来ます。 <b>P25</b>
	すすぎからスタートする と水が入ってこない	すすぎは排水し、脱水から始まります。脱水後に給水します。
とく 脱ら 水	「からりと脱水」したのに 乾燥していない	仕上がり具合は洗濯物の種類・室温などで変わります。
脱 水	脱水したのに よくしぼれていない	衣類は種類により脱水性能が変わります。もう少し、しぼりたいときは「からりと脱水」を行ってください。 <b>P11</b>
	脱水運転が始まらない	脱水中にふたをあけたり、一時停止してから再スタートさせたときは、排水弁が開くまで脱水運転が始まりません。また、停止後すぐにスタートさせるときは、安全のため少し休止時間があります。
	脱水の途中で 突然給水したりすすぎになる 洗濯時間が長くなる	洗濯物が片寄って、安全スイッチが働いたためです。 給水・攪拌運転を行い、衣類の片寄りをほぐしたあともう一度脱水します。 また、粉石けん使用時等で排水経路が汚れたときも同様の症状になります。 上記修正を2回繰り返しても直らない場合はエラー表示しブザーが鳴ります。
	脱水中にふたを開けると ブザーが鳴る	安全のため、洗濯・脱水槽が止まるまでブザーが鳴り続けます。
そ の 他	脱水時、モーター音がする	間欠運転の繰り返しで、音が発生しますが故障ではありません。
	操作パネル部分が熱を持つ	電子部品の放熱作用によるものです。
	鉄さびを多く含んだ 水が出る	断水した後は、水がきれいになるのを待ってから使用してください。鉄さびを多く含んだ水で洗濯すると洗濯物が黄ばむ場合があります。白い洗濯物に鉄さびが付着したときは、市販の還元漂白剤（ハイドロハイターなど）をお使いください。色柄の場合は使用できません。
	テレビに線が入る ラジオに雑音が入る	テレビやラジオから3m以上離してください。
	照明がちらつく	運転中に照明がちらつくことがありますが、これは屋内配線の事情によるものです。インバーター蛍光灯にすると改善される場合があります。
	排水中ゴボゴボと音がする	水に空気が混ざり合う音です。洗濯機の排水経路から出ている音で異常ではありません。
その他	オートパワーオフしない	エラー表示などがでていませんか。表示を確認してください。 <b>P33</b>
	洗剤が衣類や糸くず フィルターに残る	水温が低い（10以下）と洗剤が溶けにくくなります。化繊など水に浮きやすい衣類やジーンズのように生地が厚く堅いものは洗濯・脱水槽の上部にあると洗剤が残りやすくなるので、下の方に入れてください。洗剤残りが気になる場合は、注水すすぎの設定で運転したり、ふろの残り湯を利用するなどしてください。 <b>P18 P25</b>

# お困りのときは

「パネル部の表示がおかしい」「途中で止まる」「操作ボタンを押しても動作しない」ときは、外部からの雑音や妨害ノイズの影響を受けている場合があります。電源プラグを抜き、再び差し込んで動作を確認してください。

**警告**

改造はしない 修理技術者以外の人は分解したり修理しない  
火災、感電、けがの原因になります。  
修理は、お買い上げの販売店または、東芝家電修理ご相談センターにご相談ください。 分解禁止

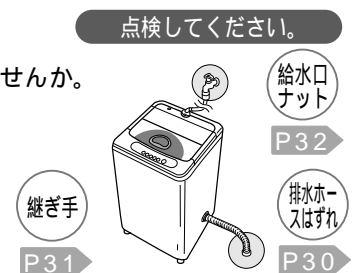
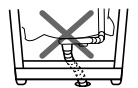

こんなときは	調べるところ
運転しない	<p>停電していませんか。 ご家庭のヒューズ・ブレーカーが切れていませんか。 電源プラグはきちんと差し込まれていますか。 電源「入」を押しましたか。 「スタート/一時停止」ボタンは押しましたか。 予約中ではありませんか。</p>
水もれ	<p>水栓の形状は適していますか。 ホース継手のネジやノズルがゆるんでいませんか。 給水口ナットが傾いていたり、締付がゆるんでいませんか。 給水口にゴミがつかまっていませんか。 付属品と異なるホース継手を使用していませんか。 排水ホースがはずれたり、破れていませんか。</p>  <p style="text-align: right;">点検してください。</p>
異常音が出る 振動が大きい	<p>洗濯機が傾いていたりガタついていませんか。 据え付けが不安定だと脱水の振動や音が大きくなります。 排水ホースは正しく処理されていますか。 長すぎる場合は段部を切り、先端にスリーブを付け直して使用してください。 排水ホースを真下排水パイプを使用せずに、直接排水口に入れていませんか。 マッチ棒、ヘアピン、金属物と一緒に洗っていませんか。 電源コードやアース線、給水ホースが洗濯機に当たっていませんか。 脱水の振動で音が大きくなります。</p> 

点検しても直らない場合は、お買い上げの販売店または東芝家電修理ご相談センターにご相談ください。**P36**

# 仕様

形名	AW-424YS		
種類	全自動電気洗濯機	標準洗濯容量	4.2kg
電源	100V, 50Hz / 60Hz共用	標準水量	45L
消費電力	275W(50Hz) / 330W(60Hz)	標準使用水量	125L
外形寸法	幅563mm x 奥行535mm x 高さ920mm	水道水圧	0.03 ~ 1MPa (0.3 ~ 10kgf/cm <sup>2</sup> )
製品質量	26kg	洗濯方式	うず巻式

# 保証とアフターサービス (必ずお読みください)

## ご不明な点や修理に関するご相談は

修理に関するご相談ならびに、お取り扱い・お手入れに関するご不明な点は **お買い上げの販売店にご相談ください。**

ご転居されたり、ご贈答品などで  
販売店に修理のご相談ができない場合

### 東芝家電修理ご相談センター

0120-1048-41

携帯電話・PHSからのご利用は  
東日本地区 (北海道、東北、関東、山梨県、静岡県、新潟県、沖縄県) 044-543-0220  
西日本地区 (上記以外) 06-6440-4411



新製品などの商品選び、  
お取り扱い・お手入れ方法などのご相談

### 東芝家電ご相談センター

0120-1048-86

携帯電話・PHSからのご利用は 03-3426-1048  
FAX 03-3425-2101 (365日・8:00~20:00受付)

電話受付：365日・24時間受け付けます。

フリーダイヤルは、携帯電話・PHSなど一部の電話ではご利用になれません。

## 保証書 (別添)

この東芝全自動電気洗濯機には、保証書

を別途添付しております。

保証書は、必ず「お買い上げ日・販売店名」

等の記入をお確かめのうえ、販売店から受け

取っていただき、内容をよくお読みの後、

大切に保管してください。

保証期間はお買い上げ日から1年間

です。詳しくは保証書をご覧ください。

## 補修用性能部品の保有期間

全自動電気洗濯機の補修用性能部品の保有期間は製造打ち切り後6年間です。

補修用性能部品とは、その製品の機能を維持するために必要な部品です。

## 部品について

修理のために取りはずした部品は、特段のお申し出がない場合は弊社にて引き取らせていただきます。

修理の際、弊社の品質基準に適合した再利用部品を使用することがあります。

## 修理を依頼されるときは

## 出張修理

33~35ページに従って調べていただき、なお異常があるときは、電源を切り使用を中止し、必ず電源プラグをコンセントから抜いて、お買い上げの販売店にご連絡ください。

### 保証期間中は

保証書の規定にしたがって、販売店が修理させていただきます。なお、修理に際しては保証書をご提示ください。

### 保証期間が過ぎている場合は

保証期間経過後の修理については、お買い上げの販売店にご相談ください。修理すれば使用できる場合は、ご希望により有料で修理させていただきます。

### 修理料金の仕組み

修理料金は技術料・部品代・出張料で構成されています。	
技術料	故障した商品を正常に修復させるための料金です。
部品代	修理に使用した部品代金です。
出張料	商品のある場所へ技術者を派遣する料金です。

### ご連絡いただきたい内容

品名	全自動電気洗濯機
形名	AW-424YS
お買い上げ日	年 月 日
故障の状況	できるだけ具体的に
ご住所	付近の目印等も合わせてお知らせください
お名前	
電話番号	
訪問希望日	
便利メモ	お買い上げの販売店名を記入されておくとう便利です。 TEL.

## 廃棄時のお願い

2001年4月施行の家電リサイクル法では、お客様がご使用済みの洗濯機を廃棄される場合は、収集・運搬料金と再商品化等料金 (リサイクル料金) をお支払いいただき、対象品を販売店や市町村に適正に引き渡すことが求められています。

 <p>愛情点検</p>	<p>長年ご使用の洗濯機の点検を！</p>	
	<p>このような症状はありませんか。</p>	<p>洗濯・脱水槽が止まりにくい。 水もれする。(ホース、水槽、ホース継手) こげかい臭いが出たり、運転中に異常な音や振動がある。 本体に触れるとビリビリと電気を感じる。 据付が傾いたりグラグラしている。 スイッチを入れても、動かないときがある。 電源コード、プラグが異常に熱い。 その他の異常・故障がある。</p>

## 東芝コンシューママーケティング株式会社

家電事業部

〒101-0021 東京都千代田区外神田1-1-8 (東芝万世橋ビル)