

保証とアフターサービス (必ずお読みください)

ご不明な点や修理に関するご相談は

修理に関するご相談ならびに、お取り扱い・お手入れに関するご不明な点は
お買い上げの販売店にご相談ください。

ご転居されたり、ご贈答品などで
販売店に修理のご相談ができない場合

東芝家電修理ご相談センター

フリーダイヤル
0120-1048-41

携帯電話・PHSからのご利用は
東日本地区(北海道、東北、関東、山梨県、
静岡県、新潟県、沖縄県) 044-543-0220
西日本地区(上記以外) 06-6440-4411

電話で
365日 24時間
お応えします

新製品などの商品選び、
お取り扱い・お手入れ方法などのご相談

東芝家電ご相談センター

フリーダイヤル
0120-1048-86

携帯電話・PHSからのご利用は 03-3426-1048
FAX 03-3425-2101(365日:8:00~20:00受付)

電話受付:365日・24時間受け付けます。

フリーダイヤルは、携帯電話・PHSなど一部の電話ではご利用になれません。

保証書(別添)

保証書は、必ず「お買い上げ日・販売店名」
などの記入をお確かめのうえ、販売店から受
け取っていただき、内容をよくお読みの後、
大切に保管してください。
保証期間はお買い上げの日から1年間です。
詳しくは保証書をご覧ください。

補修用性能部品の保有期間

クリーナーの補修用性能部品は製造打ち切り後6年保有しています。補修用性能部品とは、
その製品の機能を維持するために必要な部品です。
クリーナーに使用している部品は性能向上のため一部予告なしに変更することがあります。

部品について

修理のために取りはずした部品は、特段のお申し出がない場合は弊社にて引き取らせてい
たきます。
修理の際、弊社の品質基準に適合した再利用部品を使用することがあります。

修理を依頼されるときは

15ページに従って調べていただき、なお異常があるときは、電源を切り使用を中止し、必ず電源プラグをコンセントから
抜いて、お買い上げの販売店にご相談ください。

持込修理

保証期間中は.....
保証書の規定にしたがって、販売店が修理させていただきます。
なお、修理に際しましては、保証書をご提示ください。

修理料金のしくみ.....

修理料金は、技術料・部品代などで構成さ
れています。

技術料	故障した商品を正常に修復するた めの料金です。
部品代	修理に使用した部品代金です。

保証期間が過ぎているときは.....
保証期間経過後の修理については、お買い上げの販売店にご
相談ください。修理すれば使用できる場合は、ご希望により
有料で修理させていただきます。

便利メモ	お買い上げ日	年	月	日
	お買い上げ店名	電話()	-	-

長年ご使用のクリーナーの点検をぜひ!



愛情点検

このような
症状は
ありませんか。

スイッチを入れても、ときどき運転しない
ときがある。
電源コードを動かすと運転が止まるときが
ある。
紙パックを交換しても、保護装置がすぐに
はたらいて止まる。
こげくさい臭いがする。
その他の異常がある。



ご使用
中 止

故障や事故防止のため、
スイッチを切り、コンセ
ントから電源プラグを抜
いて、必ずお買い上げの
販売店に点検・修理をご
相談ください。

東芝コンシューママーケティング株式会社

家電事業部

〒101-0021 東京都千代田区外神田2-2-15 (東芝昌平坂ビル)

TOSHIBA

東芝クリーナー (家庭用) 取扱説明書

形名

VC-T7F

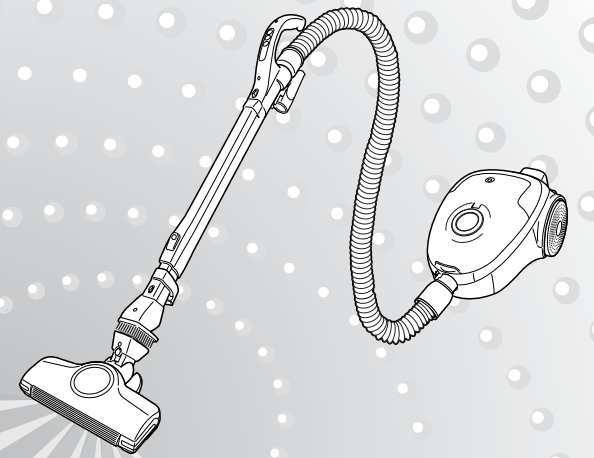

もくじ

安全上のご注意.....	2~3
お願い.....	3
各部のなまえとはたらき.....	4~5
お掃除のしかた.....	6~7
お掃除終了後は.....	7
付属品の使いかた.....	8~9
紙パックの交換.....	10
お手入れ.....	11~13
保護装置について.....	14
抗菌の効果.....	14
仕様.....	14
このようなときは.....	15
保証とアフターサービス.....	16

このたびは東芝クリーナーをお買い上げいただきまして、まことに
ありがとうございました。
この商品を安全に正しく使用していただくために、お使いになる前
にこの取扱説明書をよくお読みになり、十分に理解してください。
お読みになったあとは、いつも手元においてご使用ください。
保証書を必ずお受け取りください。
包装に使用しているダンボールは、分別の上、リサイクルにご協力
をお願いします。

安全上のご注意

必ずお守りください

商品および取扱説明書にはお使いになるかたや他の人への危害と財産への損害を未然に防ぎ、安全に正しくお使いいただくために、重要な内容を記載しています。次の内容（表示・図記号）をよく理解してから本文をお読みになり、記載事項をお守りください。

表示の説明	図記号の説明
<p>警告 「取り扱いを誤った場合、使用者が死亡または重傷*1を負うことが想定されること」を示します。</p>	<p>禁止 ⊘は、禁止（してはいけないこと）を示します。具体的な禁止内容は、図記号の中や近くに絵や文章で示します。</p>
<p>注意 「取り扱いを誤った場合、使用者が傷害*2を負うことが想定されるか、または物的損害*3の発生が想定されること」を示します。</p>	<p>指示 ●は、指示する行為の強制（必ずすること）を示します。具体的な指示内容は、図記号の中や近くに絵や文章で示します。</p>
<p>*1：重傷とは、失明やけが、やけど（高温・低温）、感電、骨折、中毒などで、後遺症が残るものおよび治療に入院・長期の通院を要するものをさします。</p> <p>*2：傷害とは、治療に入院や長期の通院を要さない、けが、やけど、感電などをさします。</p> <p>*3：物的損害とは、家屋・家財および家畜・ペットなどにかかわる拡大損害をさします。</p>	<p>注意 △は、注意を示します。具体的な注意内容は、図記号の中や近くに絵や文章で示します。</p>

警告	
<p>分解禁止 改造はしない また、修理技術者以外の人は、分解したり修理をしない 火災・感電・けがの原因になります。修理はお買い上げの販売店または東芝家電修理ご相談センターにご相談ください。</p>	<p>禁止 電源コードは黄マーク以上引き出さない 電源コードを傷つけたり、無理に曲げたり、引っ張ったり、ねじったり、たばねたりしない また、重い物を載せたり、挟み込んだりしない 電源コードが破損し、火災・感電の原因になります。</p>
<p>禁止 電源コード、電源プラグが傷んだり、コンセントの差し込みがゆるいときは使用しない 感電・ショート・発火の原因になります。</p>	<p>接触禁止 床ブラシ・ブラシの回転部など底面には触れない 手などをけがすることがあります。特に小さなお子さまにご注意ください。</p>
<p>100V・15A以上 電源は交流100Vで、定格15A以上のコンセントを単独で使う 火災・感電の原因になります。</p>	<p>禁止 電源コードを床ブラシの回転部に巻き込まない 電源コードの損傷により、感電の原因になります。</p>
<p>プラグを抜く お手入れの際は、必ず電源プラグをコンセントから抜く また、ぬれた手で抜き差ししない 感電・けがの原因になります。</p>	<p>水洗い禁止 本体・ホース・伸縮延長管・床ブラシ（回転部をのぞく）・ワンタッチどこでもブラシ（ブラシ毛をのぞく）は絶対に水洗いしない 感電・故障の原因になります。</p>
<p>禁止 灯油、ガソリン、シンナーなどの引火性のあるもの、タバコの吸い殻などの火の気のあるもの、トナーなどの可燃物を吸わせない 火災の原因になります。</p>	<p>根元まで差し込む 電源プラグは根元まで確実に差し込む 感電・発熱による火災の原因になります。</p>
<p>水場での使用禁止 水まわりや風呂場での使用は絶対にしない 感電の原因になります。</p>	<p>ほこりをとる 電源プラグとコンセントのほこりなどは定期的にとる 感電・発熱による火災の原因になります。</p>

注意

- プラグを持つ** 電源プラグを抜くときは、電源コードを持たずに必ず先端の電源プラグを持って引き抜く
プラグの刃が変形したり、電源コードが断線して感電・ショート・過熱により発火の原因になります。
- 禁止** 吸込口をふさいで長時間運転しない
過熱による本体の変形・発火の原因になります。
- プラグを持つ** 電源コードを巻き取るときは電源プラグを持って行う
電源プラグがあたってけがの原因になります。
- プラグを抜く** 使用時以外は、電源プラグをコンセントから抜く
けが・やけど・絶縁劣化による感電・漏電火災の原因になります。
- 禁止** 排気口をふさがない
火災の原因になります。
- 火気禁止** 火気に近づけない
本体の変形によるショート・発火の原因になります。
- まっすぐに引く** 電源コードは、まっすぐ引き出す
電源コードを上から引っ張りながら引き出すと本体の引き出し部と電源コードがこすれて破損し、感電・発火の原因になります。
- 禁止** 引火性のもの（ガソリン、ベンジン、シンナー）の近くで使用しない
爆発・火災の原因になります。
- 禁止** ホース差込口、ホース、伸縮延長管の接点にピンなどを入れない
感電・破壊の原因になります。

お願い

このクリーナーは家庭用です

業務用には使用しない。
掃除目的以外には使用しない。

つぎのものは吸わせない

水などの液体や湿ったゴミ。
ガラス、ピン、刃物など鋭利なもの。
多量の砂（ペット用砂、パウダー状の粉末など）、小石など目づまりするもの。
食品用ラップなどの通気性の悪いもの。
異臭の発生や本体故障、紙パックの集じん性能を低下させる原因になります。

紙パックは必ずシール弁付東芝製純正紙パックを使用する

クリーナーの紙パックは機能部品です。東芝製純正以外の紙パックを使用した場合、モーターの発煙・発火が発生するおそれがあります。東芝製純正以外の紙パックを使用した場合の紙パックに係るクリーナーの性能・品質などの不良は保証できません。

ホース、伸縮延長管の先端で直接お掃除しない
床が傷ついたり、故障の原因になります。

掃除するときは電源コードを十分に引き出す
電源コードを無理に引っ張ると、損傷の原因になります。

床ブラシ・ワンタッチどこでもブラシを床に強く押しつけたり、本体を急激に引っ張ったり、壁、家具などに強くあてない

床、たたみの傷つきや、壁、家具などへの色の付着防止のため、力を入れずに片手で軽くすべらせてください。伸縮延長管に手をそえると伸縮延長管・床ブラシに無理な力が加わることがあります。
床用ワックス・つや出し床用洗剤をご使用の場合、塗布面にこすり傷がつくことがあります。
砂ゴミの上で床ブラシを使うと、床に傷をつけることがあります。床ブラシの下側の車輪・ブラシ起毛布に付着している砂ゴミは取りのぞいてください。
床ブラシの下側の車輪・ブラシ起毛布が摩耗していると床・たたみに傷をつけることがあります。お手入れの都度、点検してください。

お掃除のしかた

1 電源コードをまっすぐ引き出し、電源プラグをコンセントに差し込む

2 手元スイッチを押す

強 「強」でお掃除するとき
毛足の長いじゅうたんなど強い吸込力が必要なときに使用します。
を押す

弱/中 「中」でお掃除するとき
床、たたみ、吸いつきやすいホットカーペットやじゅうたんなどのお掃除に使用します。
を2回押す

弱/中 「弱」でお掃除するとき
カーテンなど吸いついて操作がしにくいときのお掃除や、しずかにお掃除したいときに使用します。
すき間ノズルを使ったお掃除に使用します。
を1回押す

切 運転を止めるとき
電源プラグがコンセントに差し込まれていると、「切」のときでも約2Wの電力を消費しています。
を押す

弱/中 を押すごとに「弱 中」が切り替わります。

お掃除のコツ

狭いところのお掃除
手元をひねり床ブラシの向きを変えると、狭いところのお掃除ができます。

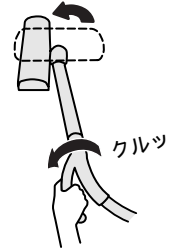

低いところのお掃除
手元を下げると低いところのお掃除ができます。手元をひねるとより奥までお掃除できます。

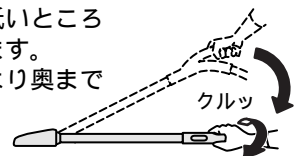

床のお掃除
床の傷つき防止のため、板目にそって片手で軽くすべさせます。

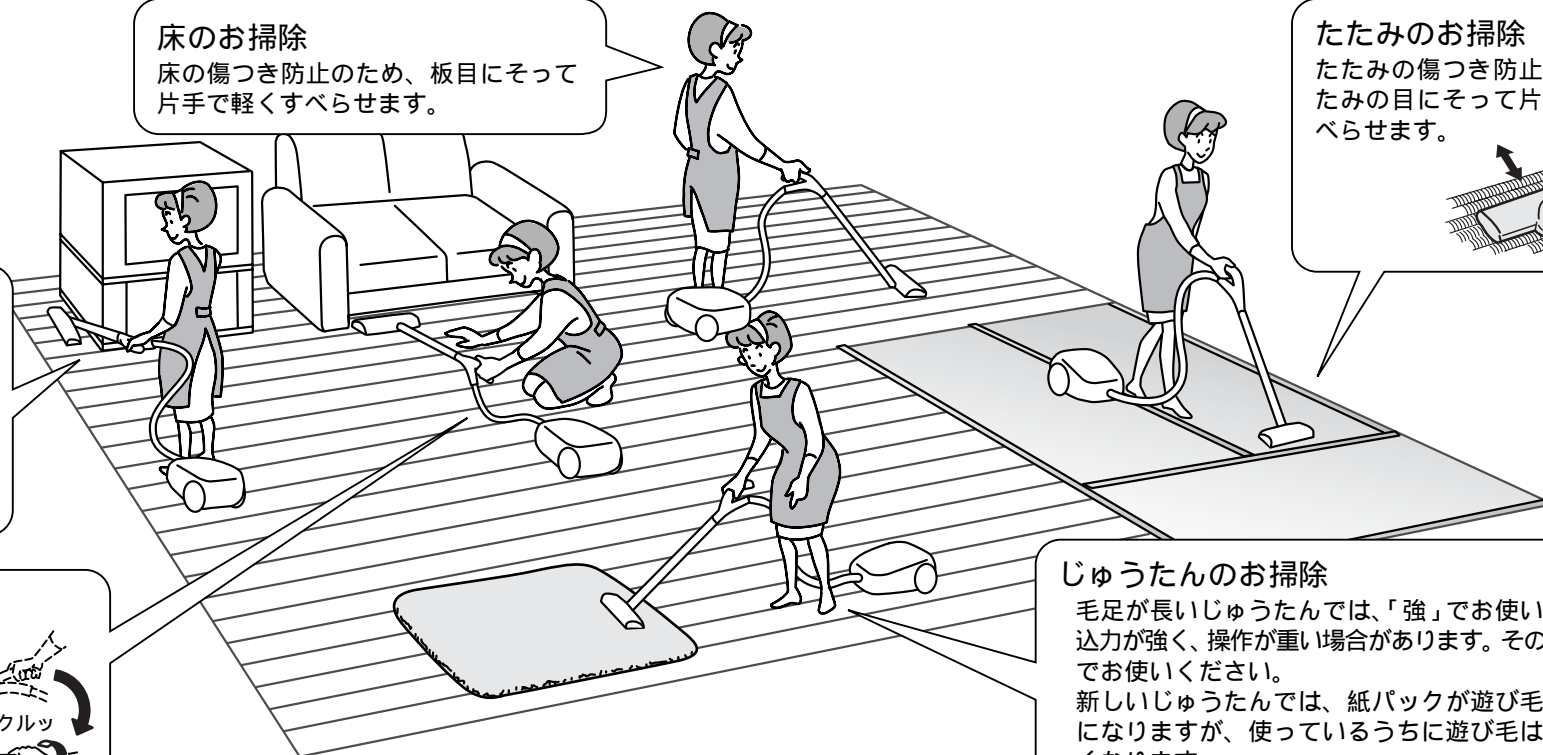

たたみのお掃除
たたみの傷つき防止のため、たたみの目にそって片手で軽くすべさせます。

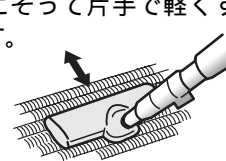

じゅうたんのお掃除
毛足が長いじゅうたんでは、「強」でお使いになると吸込力が強く、操作が重い場合があります。その場合は「弱」でお使いください。新しいじゅうたんでは、紙バックが遊び毛でいっぱいになりますが、使っているうちに遊び毛は徐々に少なくなります。

お知らせ

大きなゴミなどを急激に吸いつかせた場合、操作を軽くするため吸込力を弱めます。

お願い

大きなゴミを吸いつかせたまま約3分間使用すると、モーターの過熱を防ぐため、運転が止まります。このようなときは、ゴミを取りのぞき手元スイッチを押してください。再びご使用になれます。
狭いところや低いところのお掃除をするときは、スタンドストッパーが床面、家具などにあたらないよう注意してください。
また、床ブラシを家具や壁にぶつかけたり、手元部を下方に無理に押しつけないでください。床ブラシが破損することがあります。
表面が固く、凹凸したコンクリート床などで使用しないでください。床ブラシの下側の車輪・ブラシ起毛布が摩耗していると、床・たたみに傷をつけることがあります。

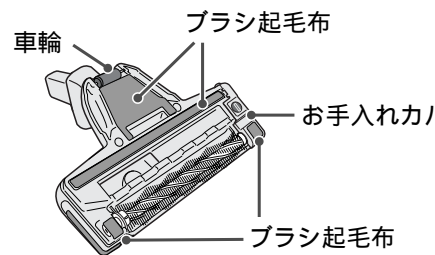

お掃除終了後は

お掃除終了後は電源プラグをコンセントから抜いてください。

電源プラグを持ち、ハンドル兼用電源コード巻取りボタンを押しながら電源コードを巻き取る
巻き取れない場合は、電源コードを1~2m引き出してふたたび巻き取る

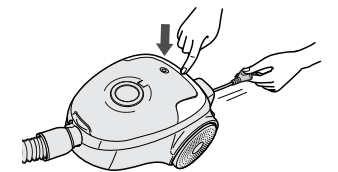

スタンド収納

伸縮延長管を縮める
伸縮延長管を1回転させ、ホースを巻きつける
床ブラシをすべらせながら本体側に引く
スタンドストッパーを本体の穴に差し込む

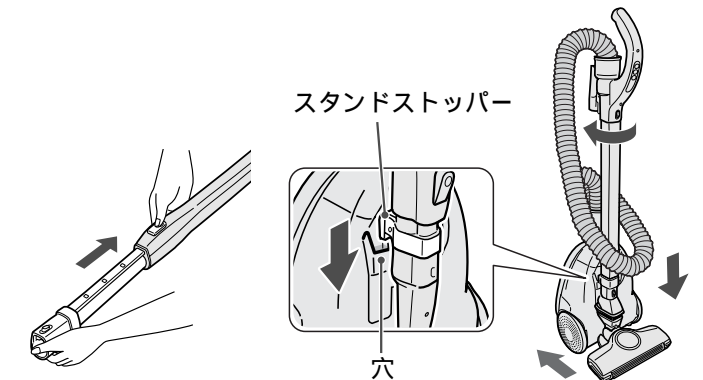

ホースの握り部をはずすとより低くなります。

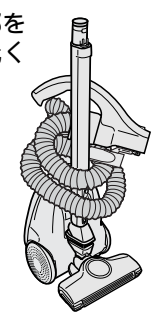

お願い

収納状態で持ち運ばないでください。スタンドストッパーがはずれることがあります。
標準付属品の床ブラシを取り付けて、収納してください。それ以外(別売品など)で収納状態にすると、スタンドストッパーがはずれることがあります。

付属品の使いかた



警告



床ブラシ・ブラシの回転部など底面には触れない
手などをけがすることがあります。特に小さなお子さまにご注意ください。

床ブラシの回転部について

床面のお掃除に最適な床ブラシです。じゅうたんでのお掃除では、走行が重い場合があります。その場合は「弱」でお使いください。
床ブラシを持ち上げたときや裏返しの状態にしたときは、回転部の回転がおそくなるか、または停止します。床面につけると、回転が速くなりゴミをかき込んで吸い込みます。裏返した状態で、床ブラシの吸込口をふさがらないでください。回転部の回転が速くなります。回転部の回転は、床面の種類や紙パックのゴミのたまり具合によって変わります。気温の低い場所で保管した場合は、使いはじめに回転部の回転が弱いことがあります。そのままご使用いただければ、通常の回転にもどります。
床ブラシを振ると、内部でカチャカチャと音がしますが、安全装置が動いている音で故障ではありません。

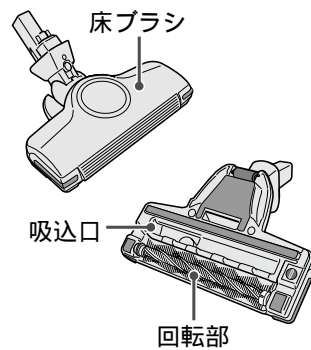

ワンタッチどこでもブラシの使いかた

④を押して運転を止め、床ブラシを足で軽く押さえる
延長管を前に倒しながら、グリップを上へ引き上げてははずす
手元スイッチを押して使う

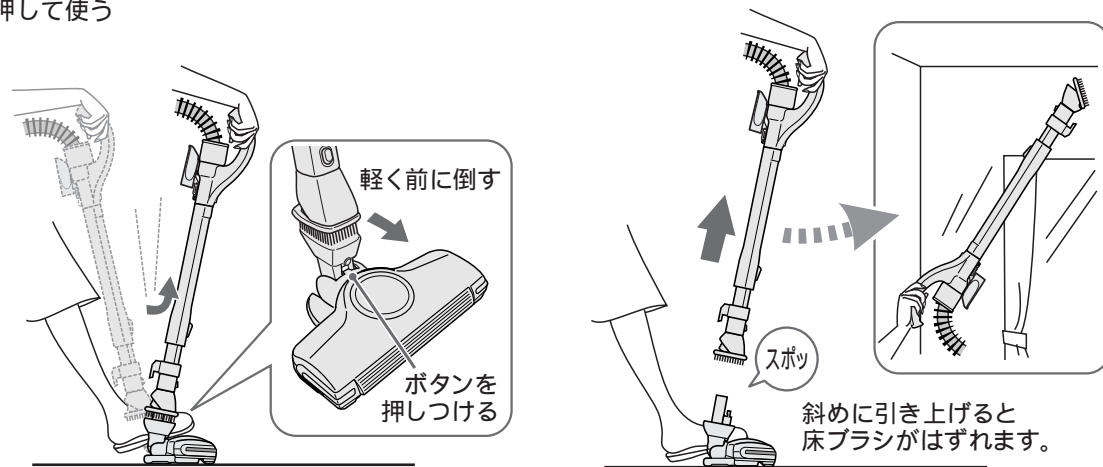

床ブラシは、ボタンを押して手でははずすこともできます。

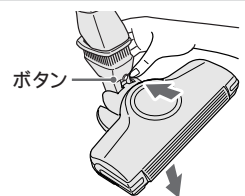

ワンタッチどこでもブラシは、ホース先端に差し込んで使えます。

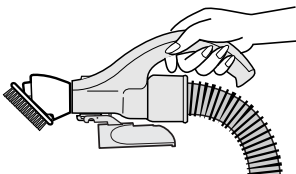

お願い

運転中は、床ブラシの着脱をしないでください。
無理に延長管を前に倒さないでください。故障の原因になります。
ワンタッチどこでもブラシは水洗いできません。

すき間ノズルの使いかた

通常は、⑤を1回押し、「弱」で使う

強い吸込力で掃除するときは、⑤を2回押し、「中」でお使いください。

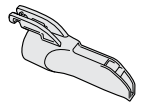

すき間ノズルのセットと収納

取り付けるとき

すき間ノズルの取付部の凸部をフックの溝に合わせてはめる
すき間ノズルを後ろ側にスライドさせる
すき間ノズルを90°回転させて突起部にはめ込む

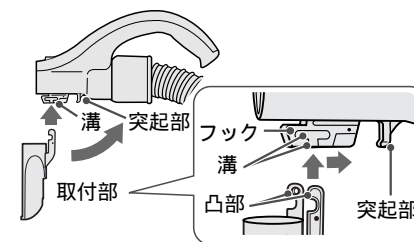

ホースにセットするとき

すき間ノズルの先端を突起部からははずす
すき間ノズルをフックに引っかけてそのまま、前側にスライドさせる
すき間ノズルを180°回転させホースの先端にしっかり差し込む

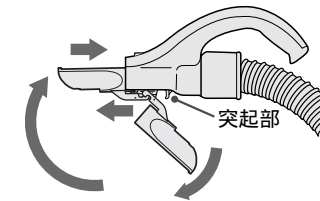

取りはずすとき

すき間ノズルの先端を突起部からははずす
すき間ノズルを動かし、フックの溝にすき間ノズルの取付部の凸部を合わせる
すき間ノズルをははずす

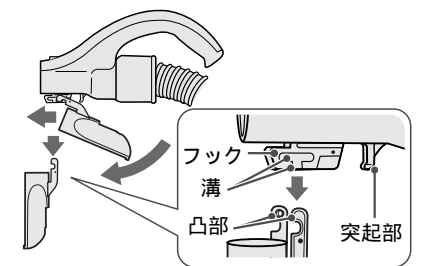

お知らせ

すき間ノズルは、ホースの手元スイッチ部の下側に収納できます。
伸縮延長管の先にもセットして使用できます。
すき間ノズルは衝撃により収納状態でもはずれることがあります。
「強」で使用すると、保護装置がはたらくことがあります。

お願い

床などに使わないでください。傷をつけることがあります。
20分以上続けて使用しないでください。モーターに負担がかかります。
すき間ノズルをフックから無理にはずさないでください。フックが変形して収納できなくなります。

紙パックの交換

定期的に（月に1回程度）紙パックを点検し、ゴミがいっぱいになっていたり、吸込力が弱いと感じられたときは交換してください。

- 1** ホースをはずし、ふたを開ける
本体を押さえながらふたを開けます。

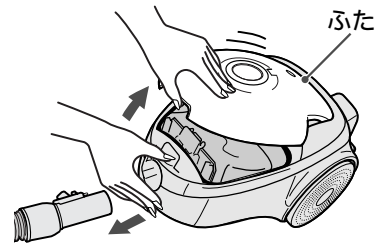

- 2** フックを引きながら、紙パックのボール紙をつまみ、引き出し、捨てる

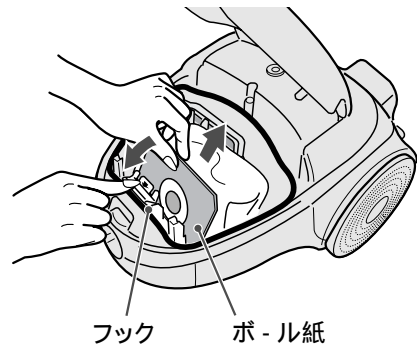

- 3** 新しい紙パックのボール紙を、下の溝に確実に差し込む

ボール紙を折ったり曲げたりしない。ふたが閉まらなかったり、ゴミもれの原因となります。

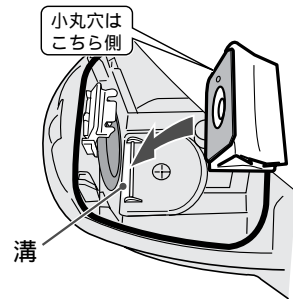

- 4** ボール紙の上部を前方に押しつけてしっかりフックに引っかけ、ふたを閉める

フックに無理な力を加えない。はずれることがあります。紙パックの入れ忘れや、正しくセットされていないときはふたが閉まりません。

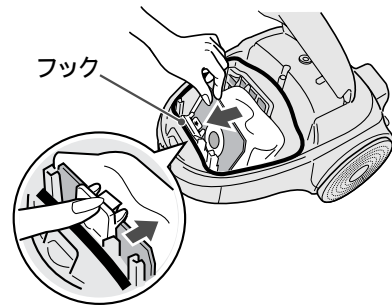

お願い

紙パックのくり返しのご使用はおやめください。紙パックが破損して故障の原因になります。

紙パックについて（必ず東芝製 **純正** 紙パックをご使用ください）

お求めは、お買い上げの販売店またはお近くの東芝クリーナー取扱店で、シール付東芝製 **純正** トリプル紙パックVPF-5とご指定ください。VPF-7またはVPF-6でもご使用になれます。クリーナーの紙パックは本体性能を維持するための大切な機能部品です。指定以外の純正表示のない紙パックを使用したときは、本体内で紙パックがふくらまずゴミをためられなかったり、紙パックからゴミがもれ、モーターの発煙・発火が発生するおそれがあり、クリーナーの性能・品質は保証できません。

お手入れ

お手入れの際には①を押して運転を止め電源プラグを抜いてください。

本体・付属品

本体や付属品が汚れたときは、水または中性洗剤をふくませた布でふく
ベンジンなどでふくと、ひび割れ・変形・変色の原因になります。

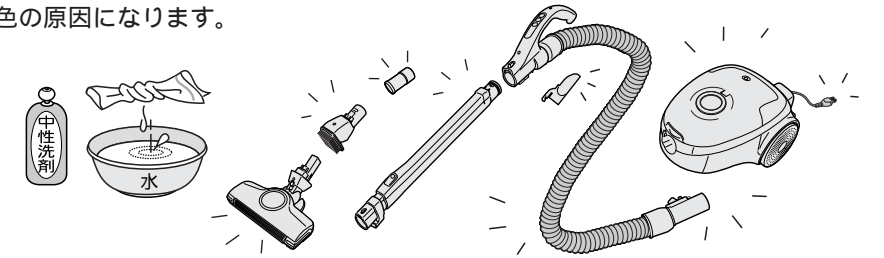

排気清浄フィルター

紙パックを交換しても、すぐにゴミサインが点滅するときは、お手入れをしてください。

- 1** フィルター枠をはずす

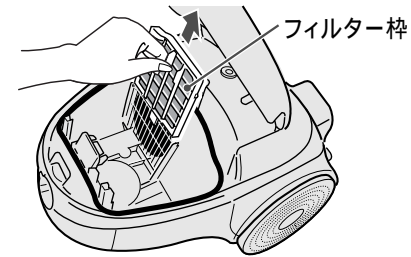

- 2** フィルター枠から排気清浄フィルターをはずす

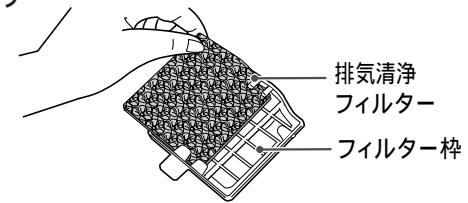

- 3** 押し洗いをし、陰干しして十分に乾燥させる

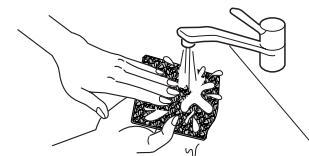

- 4** 排気清浄フィルターをフィルター枠にはめる

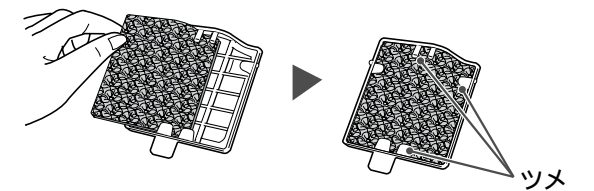

- 5** フィルター枠を本体にはめ込む

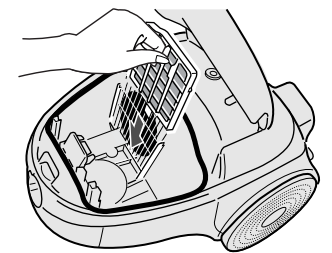

お知らせ

新しい排気清浄フィルターは、お買い上げの販売店を通じて、取り寄せることができます。（有料）

お願い

性能・品質を保証できませんので、洗剤・漂白剤などを使用したり、洗濯機で洗ったり、暖房器具・ドライヤーなどで乾かさないでください。

お手入れ(つづき)



本体・ホース・伸縮延長管・床ブラシ(回転部をのぞく)・ワンタッチどこでもブラシ(ブラシ毛をのぞく)は絶対に水洗いしない
感電・故障の原因になります。

床ブラシ

お手入れは、伸縮延長管から取りはずしておこなってください。

週1~2度、お掃除の最後にお手入れしてください。回転部にゴミがからみつくと、回転部が回らなくなります。

1 床ブラシを裏返し、お手入れカバーをはずす

溝にコインを入れ、「ひらく」の位置に合わせる
お手入れカバーの後ろ側を持ち上げる
前方向に引き抜く

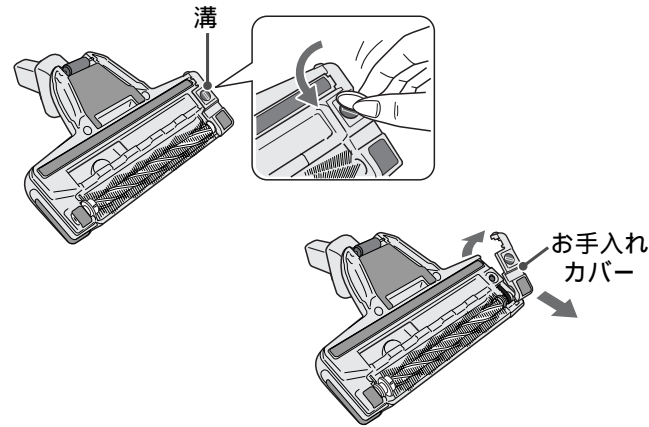

2 回転部をはずす

回転部を持ち上げる
矢印の方向に抜く
ベルトから取りはずす

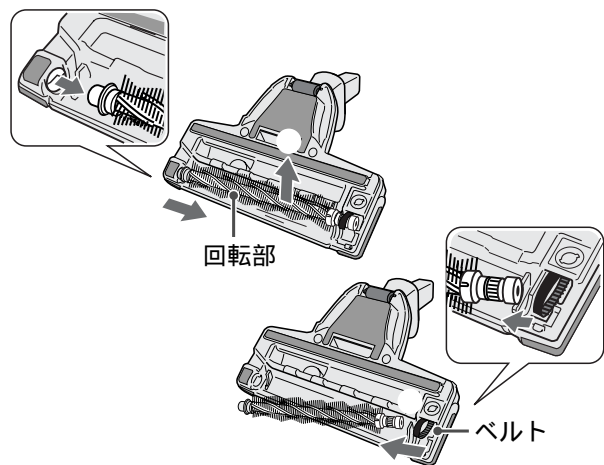

3 ゴミを取りのぞく

回転部に糸くずや毛・ペット毛などがからみついたときは、はさみで切り、取りのぞく
車輪のまわりに入ったゴミは、ピンセットで取りのぞく

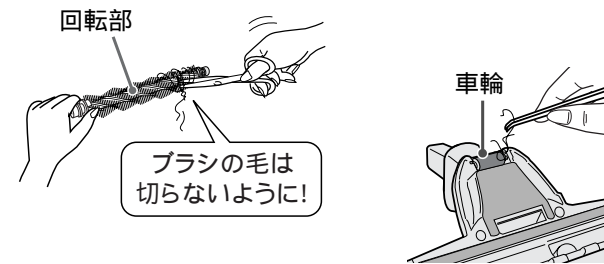

ゴミがたまったままお使いになると、車輪が回らず、床、たたみを傷つけることがあります。

4 回転部を取り付ける

ギアにベルトをかける
回転部を穴に差し込む
回転部を取り付ける

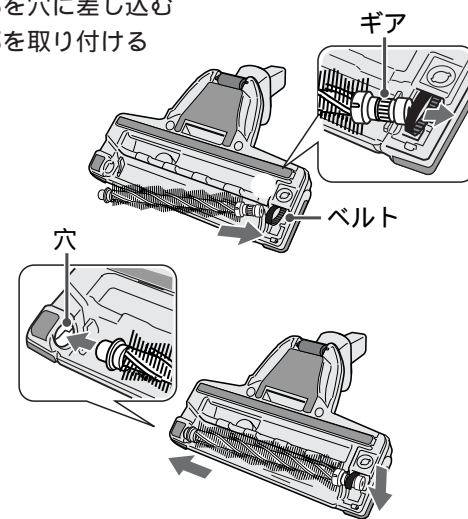

5 お手入れカバーを取り付ける

お手入れカバーの凹部をつめにかける
お手入れカバーの凸部を穴に入れる
溝にコインを入れ、「しめる」の位置に合わせる

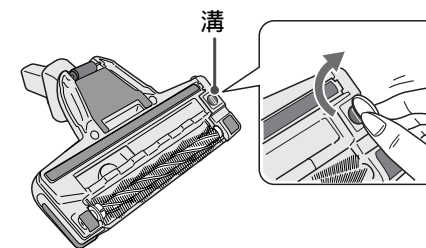
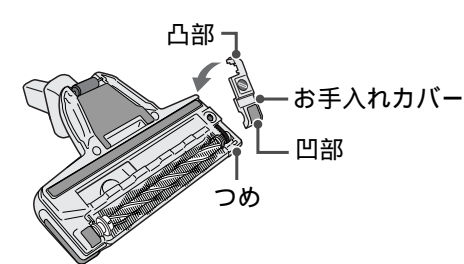

お手入れカバーは、必ず取り付けてご使用ください。
お手入れカバーに無理な力を加えないでください。

お願い

回転部の軸受部には注油しないでください。回転不良の原因になります。
回転部、お手入れカバー以外は水洗いしないでください。故障の原因になります。
洗剤、漂白剤などを使用しないでください。
毛のかたいブラシで洗わないでください。
暖房器具、ドライヤーなどで乾かさしないでください。
回転部のギアは確実にベルトに取り付けてください。ギアが入っていないと回転部は回りません。
床ブラシ下側の車輪・ブラシ起毛布が摩耗していると床・たたみに傷をつけることがありますので、お手入れの際に点検してください。摩耗しているときは、販売店にご相談ください。

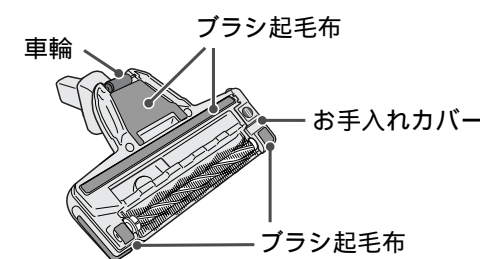

ワンタッチどこでもブラシ

ブラシ毛部は、はずして水洗いできます。

1 ワンタッチどこでもブラシ(接続管)を持ち、ブラシ毛部を前方へ軽くひねりながらはずす

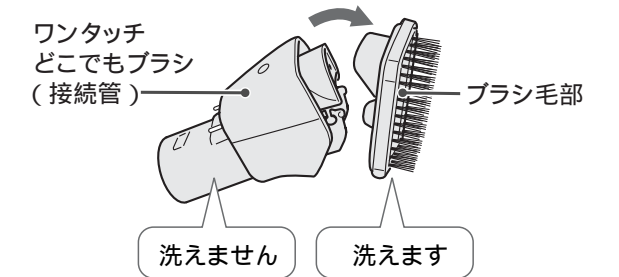

2 水洗いをし、十分に乾燥させる



3 ブラシ毛部の突起部がある方を上にして、接続管にかけてカチッと音がするまではめ込む

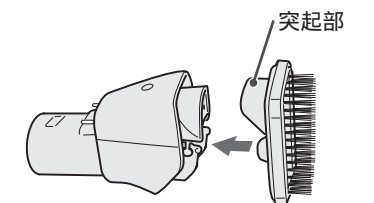

お願い

接続管は、水洗いしないでください。

保護装置について

モーターの過熱を防ぐため、本体内部に運転を止める保護装置がついています。
次のようなとき、保護装置がはたらきますのでお手入れをしてください。

本体の保護装置がはたらくとき

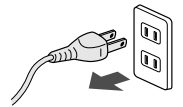
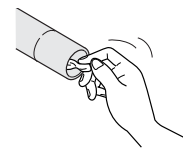
このようなとき	直しかた
<p>紙パックがゴミでいっぱいのまま運転し続けたとき 砂ゴミ、誤って吸い込んだ湿ったゴミなど、吸い込むゴミの種類によっては、紙パックがいっぱいになる前に、保護装置がはたらくことがあります。</p> <p>ホースや伸縮延長管や床ブラシなどにゴミがつまったまま運転し続けたとき すき間ノズルで連続運転使用したとき 夏期など室温が35℃を超えるとき 吸込口や排気口をふさいで連続運転し続けたとき ゴミサインが点滅したまま使用したとき シール弁付東芝製「純正」紙パック以外を使用したとき</p>	<p>手元スイッチの「切」を押し、電源プラグをコンセントから抜く</p>  <p>紙パックを交換するか、またはホース、伸縮延長管、床ブラシなどにつまったゴミや排気口などをふさいでいる物を取りのぞく</p>  <p>涼しい場所におく</p> <p>約1時間後、保護装置が解除され、再び使用できます。</p>

抗菌の効果

部品名	抗菌の確認を行った試験機関	試験方法	抗菌の方法	抗菌の処理を行っている部品の名称
床ブラシ	(財)日本化学繊維検査協会	JIS L 1902	繊維に付着	ブラシ毛
アレルゲットフィルター	(財)日本紡績検査協会	JIS Z 2801	繊維に付着	不織布

仕様

電源	消費電力	外形寸法			質量	吸込仕事率	運転音	集じん容積	電源コードの長さ
		長さ	幅	高さ					
100V 50-60Hz 共用	1000W ~約250W	320 mm	250 mm	195 mm	4.6kg ホース・ 伸縮延長管・ 床ブラシ含む	600W~約90W	59dB ~約53dB	1.6L	5m

手元スイッチ「強」にて消費電力1000W、吸込仕事率600W、運転音59dB

この商品は、日本国内用に設計・販売しています。電源電圧や周波数の異なる国では、使用できません。
海外での修理や部品販売などのアフターサービスも対象外となります。

このようなときは



警告

改造はしない また、修理技術者以外の方は、分解したり修理をしない
火災・感電・けがの原因になります。
修理はお買い上げの販売店または東芝家電修理ご相談センターにご相談ください。

修理サービスを依頼する前に

ご使用中に異常が生じたときは、電源プラグを抜き、約15秒後にふたたび差し込んで動作を確認してください。それでも異常が直らないときは、次の点をお調べください。

このようなときは	調べるところ	直しかた	参照ページ
モーターが 回転しない	ホースが本体に差し込まれていますか。 紙パックがゴミでいっぱいになったり、ホース・伸縮延長管にゴミがつまっていませんか。 床ブラシにゴミが吸いついていませんか。 シール弁付東芝製「純正」紙パック以外を使っていますか。	しっかり差し込んでください。 本体の保護装置がはたらいています。 本体の保護装置がはたらいています。 シール弁付東芝製「純正」紙パックをお使いください。	4 14 14 10
モーターの回転が 変動する	ゴミサインが点滅したままお使いになると、本体保護のため吸込力を弱める機能がはたらく場合があります。 シール弁付東芝製「純正」紙パック以外を使っていますか。	マイコンによる制御で異常ではありません。 シール弁付東芝製「純正」紙パックをお使いください。	5 10
吸込力が弱い	ゴミサインが点滅していませんか。 ホース・伸縮延長管・床ブラシにゴミがつまっていませんか。 排気清浄フィルターの汚れがひどくありませんか。 シール弁付東芝製「純正」紙パック以外を使っていますか。	紙パックを交換してください。 ホース・伸縮延長管・床ブラシをはずしてゴミを取りのぞいてください。 お手入れしてください。 シール弁付東芝製「純正」紙パックをお使いください。	5,10 12-13 11 10
床ブラシの回転部が 回転しない	回転部のまわりに糸くずがたくさん巻きついていませんか。 紙パックがゴミでいっぱいになっていませんか。	取りのぞいてください。 紙パックを交換してください。	12-13 10
電源コードが 巻き取れない 引き出せない	電源コードが片よって巻き取られていませんか。 電源コードがからんでいませんか。	1~2m引き出してふたたび巻き取ってください。 ハンドル兼用電源コード巻取りボタンを押しながら「巻き取る」「引き出す」操作を2~3回くり返してください。	7 7

それでも異常のある場合は、16ページの保証とアフターサービスをご参照ください。

ご使用中、本体及び電源コード、排気風が熱く感じられてきますが異常ではありません。モーターの熱のためです。

ゴミがたまってくるとモーターの回転数が高くなり、音が少し大きくなりますが異常ではありません

ご自分での修理は、危険な場合がありますから絶対にしないでください。

電源プラグをコンセントに差し込むとき、火花が散る場合がありますが、故障ではありません。