

TOSHIBA



東芝食器乾燥器(家庭用) 取扱説明書

形名

VD-T8S



保証書付

保証書はこの取扱説明書の裏表紙についていますので、お買いあげ日、販売店名などの記入をお確かめください。

このたびは東芝食器乾燥器をお買いあげいただきまして、まことにありがとうございました。

この商品を安全に正しく使用していただくために、お使いになる前にこの取扱説明書をよくお読みになり十分に理解してください。お読みになったあとは、いつも手元においてご使用ください。

もくじ

安全上のご注意	2
お願い	3
正しい使いかた	3~5
各部のなまえとはたらき	4~5
お手入れのしかた	6
仕様	7
保証とアフターサービス	7~8
保証書	8

安全上のご注意

お使いになる人や他の人への危害、財産への損害を未然に防止するための安全に関する重大な内容を記載しています。つぎの内容（表示・図記号）をよく理解してから本文をお読みになり、記載事項をお守りください。

表示の説明



警告

「取り扱いを誤った場合、使用者が死亡または重傷^{*1}を負うことが想定されること」を示します。



注意

「取り扱いを誤った場合、使用者が傷害^{*2}を負うことが想定されるか、または物的損害^{*3}の発生が想定されること」を示します。

- *1：重傷とは失明や、けが、やけど（高温・低温）、感電、骨折、中毒などで、後遺症が残るものおよび治療に入院・長期の通院を要するものをさします。
- *2：傷害とは、治療に入院や長期の通院を要さない、けが、やけど、感電などをさします。
- *3：物的損害とは、家屋・家財および家畜・ペット等にかかわる拡大損害をさします。

図記号の説明



禁止

⊘は、禁止（してはいけないこと）を示します。
具体的な禁止内容は、図記号の中や近くに絵や文章で示します。



指示

●は、指示する行為の強制（必ずすること）を示します。
具体的な指示内容は、図記号の中や近くに絵や文章で示します。



注意

△は、注意を示します。
具体的な注意内容は、図記号の中や近くに絵や文章で示します。

警告



分解禁止

分解・修理・改造はしない
火災・感電・けがの原因となります。
修理はお買いあげの販売店または、東芝家電修理
ご相談センターにご相談ください。



禁止

コードを傷付けたり、加工したり、無理に曲げたり、引っ張ったり、ねじったり、また、重い物を載せたり、挟み込んだりしない
コードが破損し火災・感電の原因となります。



禁止

子供だけで使わせたり、幼児の手の届くところで使わない
やけど・感電・けがををする恐れがあります。



水つけ、水かけ禁止

水につけたり、水をかけたりしない
また、温風吹出口に物を入れない
感電・ショート・火災の恐れがあります。



禁止

コードや電源プラグが傷んだり、コンセントの差し込みがゆるいときは使用しない
感電・ショート・発火の原因になります。



禁止

ガスコンロ等の炎や熱気のあたる場所に置かない
火災の原因になります。



交流100Vのコンセントを単独で使う

電源は交流100Vで定格15A以上のコンセントを単独で使用する
交流100V以外で使ったり、コンセントを他の器具と同時に使ったり、延長コードを使うと、火災・感電の原因となります。

注意



プラグを抜く

使用時以外は、電源プラグをコンセントから抜く
けがややけど・絶縁劣化による感電・漏電火災の原因になります。



プラグを持って抜く

電源プラグを抜くときは、コードを持たずに先端の電源プラグを持って引き抜く
感電やショートして発火することがあります。



接触禁止

使用中、使用直後は、内部が熱いのでさわらない
食器は十分さめてから取り出してください。やけどの恐れがあります。





禁止

包丁は収納しない
誤って刃先に触れたり落下してケガの原因になります。

お願い

- 

フィルターや温風吹出口および排気口はふさがないようにください
ふきんなどでふさがないようにください。食器の乾燥が悪くなったり、本体が変形することがあります。
- 

食器、まな板の乾燥保管以外に使用しないでください
- 

漆器や熱に弱いガラス・プラスチック食器は乾燥しないでください
熱で変形・破損の原因になります。

熱に弱い食器

厚さの変化の大きいガラス	スチロール樹脂製食器
カットグラス	漆器・木製品
クリスタルグラス	ひびの入った食器

ステンレスシンクは掃除が簡単です。6ページの「お手入れのしかた」によりこまめにお手入れをすれば、いつまでもきれいにお使いいただけます。

食器、まな板は食器用中性洗剤を使い、きれいに洗浄してから収納してください。

乾燥時間を早くするために

食器はお湯で洗います。



しっかり水切り!

水滴をよく振り切ります。



食器はすき間をあげ、空気の通りをよくします。

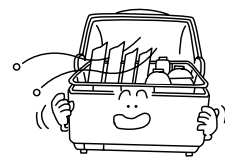

正しい使いかた

初めてお使いになるときに、臭いが出るかもしれませんが、異常ではありません。

設置場所

可燃物から十分離して水平なところに設置します。

周囲の可燃物から下図の距離を離してください。
前方および側面の片方は開放してお使いください。

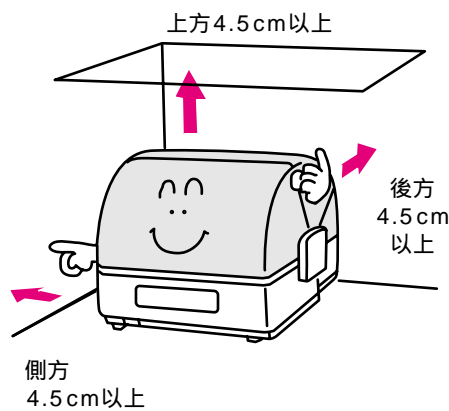

平らなところに
設置基準適合

準備

水受カップを確認します。

水受カップが奥まで確実に納まっていることを確認してください。
確実に納まっていないと水がもれたり、すき間から虫などが入ることがあります。

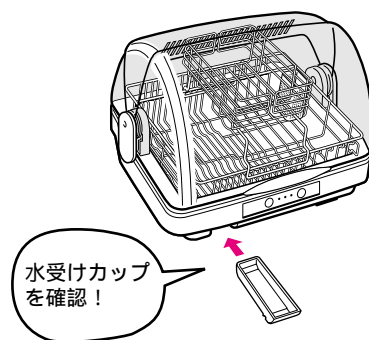

毎回ご使用前に水受カップの水を捨ててください。

食器カゴ(上・下)を確認します。

食器カゴ(下)は、まな板収納部が奥になるように正しくセットしてあることを確認します。

食器カゴ(上)は、脚部の^{さん}棧が前側になるように正しくセットします。

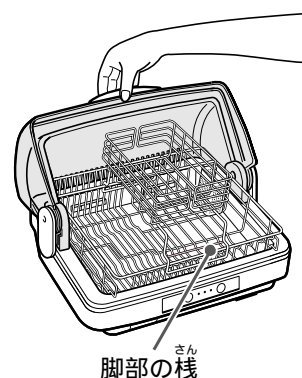

お願い

専用の食器カゴ以外は使用しないでください。
ふたの開閉はふたとってを持って最後までていねいに行ってください。

各部のなまえとはたらき

食器カゴ

食器カゴ(上)
食器カゴ(下)の前枠とまな板ささえの上にのせます。

はし立て
左図のようにフック部を食器カゴ(下)にひっかける。

まな板収納部

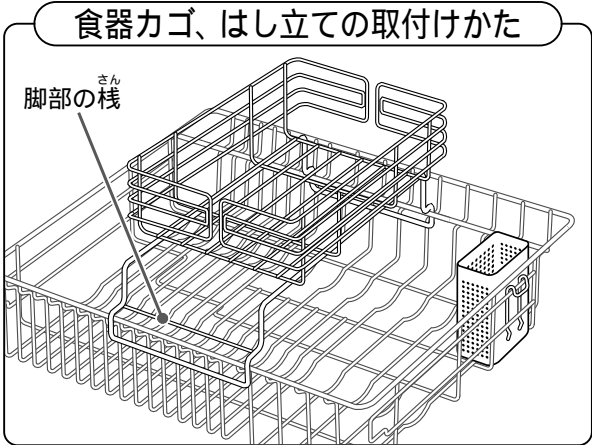

脚部の棧

食器カゴ、はし立ての取付かた

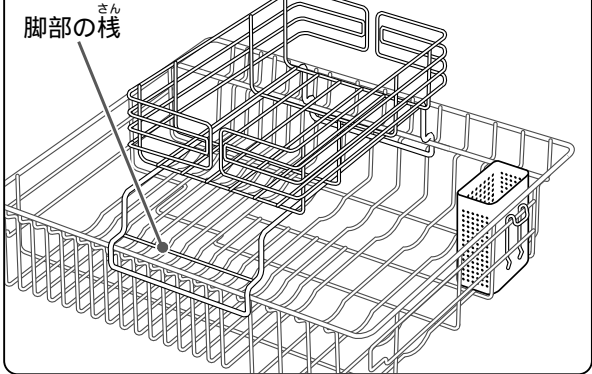

食器カゴ(下) 前枠 まな板ささえ

本体

ヒンジ

温風吹出口
2カ所から温風が出ます。

フック部

ステンレスシンク

本体枠

水受カップ

ふた(前)

ふたとって

ふた(後)

排気口

ヒンジ

ふた取り付け用軸

安全上の注意・定格ラベル
(安全上の注意・定格表示・形名表示・
お願い事項などが記載してあります。)

コード

電源プラグ

操作部

フィルター枠

中にカテキン入りフィルターが入っています。

操作部

切ボタン

入・タイマーボタン

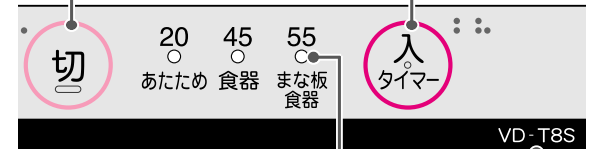

タイマー表示ランプ

形名表示

VD-T8S

乾燥

乾燥終了

1 電源プラグをコンセントに差し込みます。

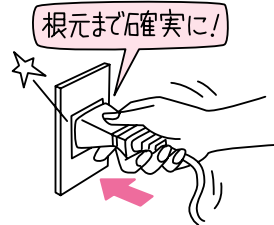

2 食器を入れ、ふたをします。

まな板を、食器カゴ(下)奥のまな板収納部に立てて入れます。

食器カゴ(上)を右側に寄せ、大皿2枚、中皿7枚を入れてから茶わん4個と小皿7枚を入れます。

食器カゴ(上)を中皿の近くに寄せ、茶わん3個と汁わん4個を入れます。

汁わん3個を中皿や茶わんの上のせ、湯のみは食器カゴ(上)に、はしなどははし立てに入れます。

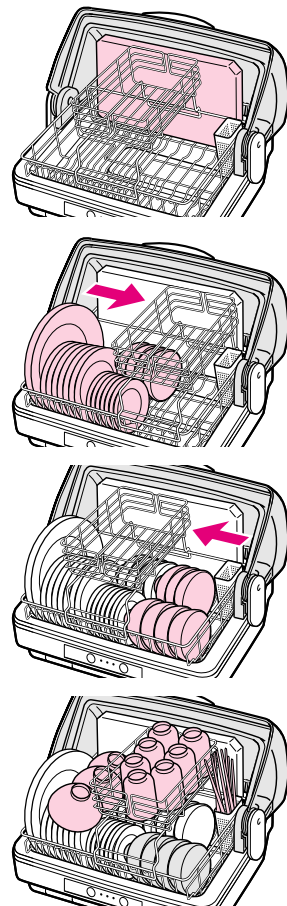

入れ方の例

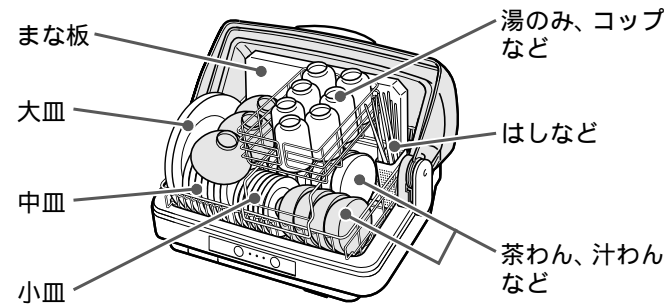

お願い

食器はすき間をあけるように入れてください。
食器カゴ(下)に入れる食器はすべての重さで約9kg以下にしてください。入れすぎると食器カゴが変形することがあります。
食器カゴは、食器が入った状態で出し入れしないでください。

3 乾燥時間を設定します。

入 ボタンを押して、乾燥時間をセットします。

入 ボタンを押すたびに乾燥時間(タイマー)が切り換わります。

(ランプ点灯) 20分 → 45分 → 55分

タイマー表示ランプが点灯して乾燥を開始します。
例：乾燥時間を20分にセットの場合



乾燥時間を途中で変えるときは一度「切」にしてからセットしてください。

セットの目安	食器のあたため	乾燥時間
標準的食器7人分 室温20 の場合	食器量が少ないときの乾燥	20分
	食器のみの乾燥	45分
	食器とまな板の乾燥	55分

乾燥具合は食器の量・ならべ方、室温などによって異なります。

4 設定時間経過後、運転が停止します。

食器や食器カゴなど本体内部は熱くなっています。食器は十分さめてから取り出してください。運転停止後、約20分でほぼ45になります。(室温20 のとき)



途中で停止したいときは **切** ボタンを押してください。乾燥が不足している場合は追加乾燥をしてください。

使用後は電源プラグを抜いてください。

お手入れのしかた

⚠ 警告



水につけたり、水をかけたりしない
感電・ショート・火災の恐れがあります。

水つけ、水
かけ禁止

⚠ 注意



プラグを
抜く

使用時以外は、電源プラグをコンセントから抜く

けがややけど・絶縁劣化による感電・漏電火災の原因になります。

みがき粉やたわし、ベンジン、アルコール、シンナー、化学ぞうきん、住宅用・住宅家具用合成洗剤、カビ取用洗剤などは使わないでください。また、本体は水洗いしないでください。

食器カゴ(上・下) 水受カップ・はし立て

水洗いし、乾いた布で水分をふきとります。特に汚れがひどいときは中性洗剤につけ、よく水洗いしてください。

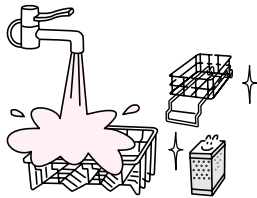

本体
(ステンレスシンク・ふた・他)
中性洗剤を含んだやわらかい布でふき、洗剤が残らないように乾いた布でふきとります。

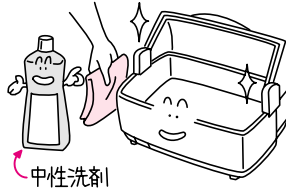

カテキン入りフィルター

1カ月に一度くらい、フィルターを取り出してほこりをはらってください。汚れが目立つときは、水洗いしたあと、かげ干ししてから取り付けてください。

フィルターのはずしかた
フィルター枠を前方に引き出します。フィルター枠を開きフィルターを取り出してください。

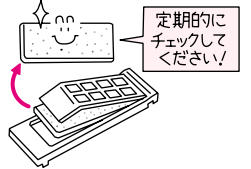

ふたのはずしかた

1 ふたを開き、食器カゴ(上・下)を取りはずし、ヒンジ軸先端を両方向から押し、外側に押し出して ヒンジをはずします。

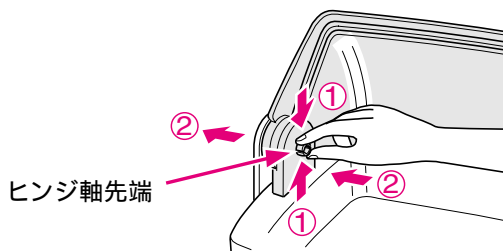

2 ふた(前)の両側を左右に少し広げてA、上方にはずしますB。次にふた(後)を同様にはずします。

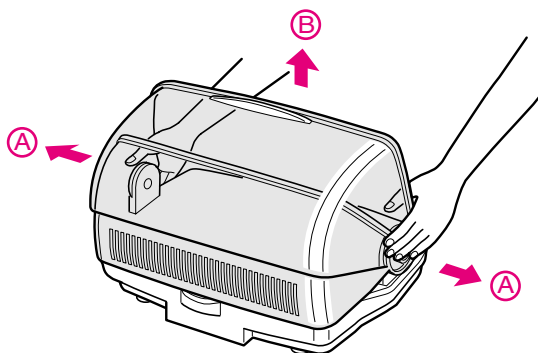

ふたの取り付けかた

1 ふた(後)の排気口が奥側になるように持ち、両側を左右に少し広げ、本体後部ストッパーより上方向にかぶせてふた取り付け用軸にはめ込みます。

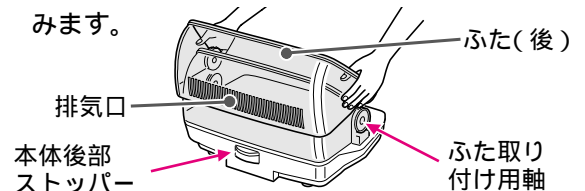

2 ふた(前)のふたとってを手前にして持ち、両側を左右に少し広げ、ふた(後)にかぶせてふた取り付け用軸にはめ込みます。

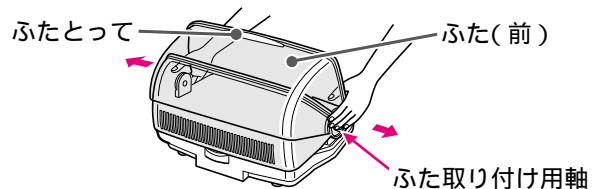

お願い 正しくはめ込まないとふた(後)が動きません。

3 ふたの穴にヒンジ軸を入れて押し込みます。

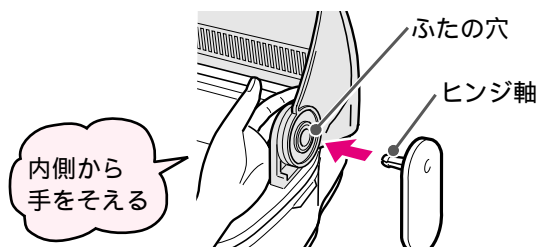

仕様

電源	交流100V 50-60Hz 共用	乾燥できる 食器の目安 7人分	標準的な食器例：7人分 大皿（19～28cm）.....2枚 中皿（16～19cm）.....7枚 小皿（16cm以下）.....7枚 茶わん、汁わん、湯のみ各7個 はし7人分
定格消費電力	*320W		
タイマー	マイコン式定時タイマー		
保護装置	温度ヒューズ・サーモスタット		
外形寸法	幅545 奥行429 高さ411mm		
質量	約5.7kg	乾燥できる まな板の大きさ	幅25cm、長さ42cm、厚さ3cmまで
コードの長さ	1.75m		

*「切」のときの消費電力は約1Wです。

保証とアフターサービス（必ずお読みください）

保証書（一体）

保証書は、この取扱説明書の裏表紙に記載されています。

保証書は、必ず「お買いあげ日・販売店名」などの記入をお確かめのうえ、販売店から受け取っていただき、内容をよくお読みの後、大切に保管してください。

保証期間はお買いあげの日から1年間です。

補修用性能部品の保有期間

食器乾燥器の補修用性能部品を製造打切り後5年間保有しています。補修用性能部品とは、その製品の機能を維持するために必要な部品です。

部品について

修理のために取りはずした部品は、特段のお申し出がない場合は弊社にて引き取らせていただきます。

修理の際、弊社の品質基準に適合した再利用部品を使用することがあります。

修理を依頼されるときは

ご使用中に異常が生じたときは、お使いになるのをやめ、スイッチを「切」にして、必ず電源プラグをコンセントから抜いて、お買いあげの販売店にご連絡ください。

保証期間中は.....

保証書の規定にしたがって、販売店が修理させていただきます。なお、修理に際しましては、保証書をご提示ください。

保証期間が過ぎているときは.....

保証期間経過後の修理については、お買いあげの販売店にご相談ください。修理すれば使用できる場合は、ご希望により有料で修理させていただきます。

持込修理

修理料金のしくみ.....

修理料金は、技術料・部品代などで構成されています。	
技術料	故障した商品を正常に修復するための料金です。
部品代	修理に使用した部品代金です。

便利メモ	お買いあげ日	年	月	日
	お買いあげ店名	電話（	）	-

長年ご使用の食器乾燥器の点検をぜひ！



愛情点検

このような症状はありませんか。

本体が異常に熱い。
コードや電源プラグが異常に熱い。
タイマー表示ランプが点灯中、コードを動かすと点滅する。
コゲくさいにおいがする。
その他の異常・故障がある。

ご使用中
止

故障や事故防止のため、スイッチを切り、電源プラグをコンセントから抜いて、必ずお買いあげの販売店に点検・修理をご相談ください。ご自分での修理は危険です。絶対に分解しないでください。

保証とアフターサービス(つづき)

ご不明な点や修理に関するご相談は

修理に関するご相談ならびに、お取り扱い・お手入れに関するご不明な点は
お買いあげの販売店にご相談ください。

ご購入された後、ご贈答品などで
販売店に修理のご相談ができない場合

東芝家電修理ご相談センター



0120-1048-41

携帯電話・PHSからのご利用は

東日本地区(北海道、東北、関東、山梨県、静岡県、新潟県、沖縄県) 044-543-0220
西日本地区(上記以外) 06-6440-4411



新製品などの商品選び、
お取り扱い・お手入れ方法などのご相談

東芝家電ご相談センター



0120-1048-86

携帯電話・PHSからのご利用は 03-3426-1048

FAX 03-3425-2101(365日:8:00~20:00受付)

電話受付:365日・24時間受け付けます。

フリーダイヤルは、携帯電話・PHSなど一部の電話ではご利用になれません。

持込修理

東芝食器乾燥器保証書

形名	VD-T8S		
お客様	お名前	ふりがな	
	ご住所	〒□□□-□□□□	
保証期間	電話	市外	市内
	本体	1年	
ご販売店	住所・店名	お買いあげ日	
	電話	年	月

この保証書は、本書に明示した期間、条件のもとにおいて、無料修理をお約束するものです。したがってこの保証書によって、お客様の法律上の権利を制限するものではありませんので、保証期間経過後の修理についてご不明の場合は、お買いあげの販売店または東芝家電修理ご相談センターにお問い合わせください。

保証期間経過後の修理、補修用性能部品の保有期間について詳しくは取扱説明書をご覧ください。

修理メモ	修理年月日	修理内容	担当
	年 月 日		
	年 月 日		

東芝コンシューママーケティング株式会社 家電事業部 キッチンハウスホールドクリエーション部
〒101-0021 東京都千代田区外神田2-2-15(東芝昌平ビル)
電話(03)3257-6163

本書は、取扱説明書、本体貼付ラベル等の注意書による正常なご使用で、保証期間中に故障した場合に、本書記載内容にて無料修理をさせていただくことをお約束するものです。

保証期間中に故障が発生したときには、本書と商品をご持参のうえ、お買いあげの販売店に修理をご依頼ください。

修理の際、弊社の品質基準に適合した再利用部品を使用することがあります。

印欄に記入のない場合は有効とはなりませんから、必ず記入の有無をご確認ください。本書は再発行いたしませんので、紛失しないよう大切に保管してください。

1.保証期間内でも次の場合には有料修理になります。

- (イ) 使用上の誤りおよび不当な修理や改造による故障および損傷。
- (ロ) お買いあげ後の落下、運送等による故障および損傷。
- (ハ) 火災、天災地変(地震、風水害、落雷等)塩害、ガス害、異常電圧による故障および損傷。

- (ニ) 本書のご提示がない場合。
- (ホ) 本書にお買いあげ年月日、お客様名、販売店名の記入のない場合、あるいは字句が書きかえられた場合。
- (ヘ) 一般家庭用以外(たとえば業務用など)にご使用の場合の故障および損傷。
- (ト) ご使用による容器の汚れ。

2. 出張修理を行なった場合には出張に要する実費を申し受けます。
3. 修理のために取りはずした部品は特段のお申し出がない場合は弊社にて引き取らせていただきます。
4. 本書は日本国内においてのみ有効です。
This warranty is valid only in Japan.
5. ご転居の場合は事前にお買いあげの販売店にご相談ください。
6. ご贈答品などで本保証書に記入してあるお買いあげの販売店に修理がご依頼できない場合には、東芝家電修理ご相談センターへご相談ください。

東芝コンシューママーケティング株式会社

家電事業部

〒101-0021 東京都千代田区外神田2-2-15(東芝昌平ビル)